

Ceník

Ceny platné od 1. 12. 2022



alca

the.artceram

azp

BETTE



CATALANO
THE ESSENCE OF CERAMICS



CRISTINA
RUBINETTERIE



dřevojas

DURAVIT

EMCO

ENGO

GEBERIT

G K I

HAAS

HANSA

HÜPPE
SHOWER AND SOUL

Ideal Standard

ISAN

KALDEWEI

KORADO

LAUFEN

Lebon
DESIGN

lipovica
KUHINKOVÉ RADIÁTORY

MEPA

NDW
SWISS MADE

NEOPERL

ORiSTO

oventrop

P.M.H.

KDYŽ KOUPELNU, TAK
RAVAK

Regulus

REMS

resideo

Roca

SANELA
we make water cool

SanSwiss
RONAL GROUP

SHELL

Ateca

taconova
comfort solutions

TECE
close to you

TECH
CONTROLLERS

te-sa
heating passion

TESY
It's impressive

THERMIS

THERMOCONTROL

TOTO

TROJAN

twi group
effective energy

Villeroy & Boch
1748

ViTRA

zehnder

concept

topení sanita



Vážení zákazníci,

dostává se vám do rukou CENÍK CONCEPT, který vám, jak doufáme, bude dobrým pomocníkem **pro orientaci v CONCEPT** produktech, podporovaných sortimentů a příslušenství. Poskytne vám základní technické informace potřebné pro vaši práci.

Pod označením **CONCEPT** najdete v naší nabídce produkty, jež pro vás vybírá náš tým obchodní a technické podpory ve spolupráci s celoevropským sdružením odborných velkoobchodů EDT GmbH, mezi které patříme i my. **Tyto vysoce kvalitní výrobky od předních světových producentů** (např. ACO, ALCA, AZP, BETTE, CATALANO, COMAP, DANFOSS, EMCO, GEBERIT, GKI, HANSA, HONEYWELL, HÜPPE, IDEAL STANDARD, ISAN, KALDEWEI, KORADO, LAUFEN, NDW, MEIBES, ORISTO, OVENTROP, PMH, RAVAK, REGULUS, SANELA, SANSWISS, SCHELL, TECE, TESA, TOTO, T.W.I., VILLEROY & BOCH, VITRA, ZEHNDER a další) se vyznačují **výborným poměrem cena/kvalita**.

Značka **CONCEPT** je celoevropsky dobře vnímanou a známou značkou, která existuje již přes 40 let v zemích, kde působí členové EDT například – Dánsko, Německo, Francie, Itálie, Španělsko, Belgie, Maďarsko, Polsko, Rakousko, atd.

Pod značkou **CONCEPT** vám přinášíme řadu výrobků, u kterých jsme exkluzivním dovozcem a prodejcem v České republice a na Slovensku.

Produkty CONCEPT jsou plně dostupné na všech našich pobočkách a díky naskladnění jsme schopni dodávky velice rychle realizovat. Poskytujeme také kvalitní technickou podporu a profesionální školení.

Naším cílem je rozšířit okruh výrobků CONCEPT tak, abyste pod touto značkou měli k dispozici ucelený sortiment běžných výrobků pro sanitu, topení a instalace.

Ptáček - velkoobchod, a. s.



OBSAH





Sanita

Sanitární keramika CONCEPT 100, 200, 300, S, CUBE 2.0, VERITY, VITRA, ARTCERAM.	8
Příslušenství k sanitární keramice CONCEPT	27
Koupelnový nábytek CONCEPT 50, 100, 200, 250, 300, 400, S, 450, ROCA, RETRO, VERITY.	34
Akrylátové vany CONCEPT 100, 200 a příslušenství.	47
Ocelové vany CONCEPT 100.	51
Ocelové vany CONCEPT 200	52
Vanové zástěny CONCEPT 50, 100	53
Sprchové zástěny CONCEPT 70, 100, 200, 300, 400, Pivot	54
Akrylátové vaničky CONCEPT 100, 200.	68
Vaničky z litého mramoru CONCEPT 100, 300.	68
Ocelové vaničky CONCEPT 100, 200, 300.	70
Sprchové žlaby CONCEPT 50, 100, 200, 300.	72
Vodovodní baterie CONCEPT 50, 100, 200, 300, CRISTINA.	77
Sprchový program CONCEPT 100, 200, 300, Black.	88
Koupelnové doplňky CONCEPT 100, 150, 200, 300, Black	94
Předstěnové systémy CONCEPT	102

Topení

Koupelnové radiátory CONCEPT 100, 150, 200, 300 a příslušenství	104
Desková otopná tělesa	117
Pasty a pájky CONCEPT	123
Regulace radiátorů CONCEPT	124
Čerpadla, čerpadlové skupiny a rozdělovače CONCEPT	127
Manometry a teploměry CONCEPT	129
Projekty vytápění	130
Rozvody vody a topení, systém podlahového vytápění CONCEPT.	131
Regulace	143
Příslušenství pro kotle na tuhá paliva	148
Elektrické ohřívače vody CONCEPT	150
Akumulační nádoby CONCEPT	150
Rekuperace CONCEPT	151
Solární systémy CONCEPT.	153

Vysvětlivky:

-  Montážní sada součástí balení, skryté uchycení.
-  Speciální WC s nízkým průtokem umožní splachování s menším množstvím vody při zachování účinnosti. Splachuje 2,5/4 litry vody. Tyto WC mohou snížit náklady na spotřebu vody při splachování až o 70 %.
-  RIMLESS
WC bez splachovacího okruhu. Systém RIMLESS zabráňuje množení choroboplodných zárodků a nabízí vynikající hygienické parametry. Prováděné zkoušky vlastností na test ukládání bakterií a oplachu mísy vykazují o 95 % lepší výsledky u WC se systémem RIMLESS ve srovnání se standardními WC.
-  Green certifikace budovy
Tyto výrobky splňují certifikaci Green budovy (LEED, BREEAM a DGNB) tyto kritéria splňují se svými ekologicky šetrnými funkcemi, včetně menší ekologické stopy. Jsou vhodné pro projekty zaměřené na zelené certifikaci budov.

Obleč se stylově!

Za nákup sortimentu Concept dostanete kvalitní pracovní a funkční oděvy.

Za nákup nad 50.000 Kč získáte

Za nákup nad 25.000 Kč získáte

Funkční zimní bunda ▶

Velikost: M - XXL
Materiál: 100 % polyester
Svrchní materiál ElasticTech s TPU membránou, voděodolnost 5000 mm, prodyšnost 5000 g/m²/24h
Obj. č.: H9179/*



Mikina ▶

Velikost: M - XXL
Materiál: 50 % bavlna, 50 % polyester, 340 g/m²
Obj. č.: H5941/*



Zimní bunda

Velikost: M - XXL
Materiál: 100 % polyester, 180 g/m²
Obj. č.: H2191/*



Za nákup nad 20.000 Kč získáte

Mikina s kapucí

Velikost: M - XXL
Materiál: 60% bavlna, 40% polyester, 280 g/m²
Obj. č.: MIKINA CONC. * KAP



Vesta zateplená

Velikost: M - XXL
Materiál: 35% bavlna, 65% polyester, 240 g/m²
Obj. č.: H9420/*



Blůza

Velikost: M - XXXL
Materiál: 35% bavlna, 65% polyester, 240 g/m²
Obj. č.: H9400/*



Montérky s lacem Montérky, kraťasy

Velikost: 50 - 62 montérky, 46 - 64 kraťasy
Materiál: 35% bavlna, 65% polyester, 240 g/m²



Kraťasy
Obj. č.: H9407/*
Montérky
Obj. č.: H9401/*
Montérky s lacem
Obj. č.: H9402/*

Zimní bunda ▶

Velikost: M - XXL
Materiál: 100% polyester, 280 g/m²
Obj. č.: 1290-130-400*



Fleecová mikina ▶

Velikost: M - XXL
Materiál: 100% polyester, 250 g/m²
Obj. č.: H9421/*



Za nákup nad 15.000 Kč získáte

Za nákup nad 10.000 Kč získáte

Fleecová vesta

Velikost: M - XXL
Materiál: 100% polyester, 250 g/m²
Obj. č.: 1330-001-414*



Fleecová bunda

Velikost: M - XXL
Materiál: 100% polyester, 450 g/m²
Obj. č.: 1240-001-414*

Polokošile

Velikost: M - XXL
Materiál: piqué 100% bavlna, 200 g/m²
Obj. č.: T1300413ZA2*

Tričko

Velikost: M - XXL
Barva: šedá, královská modrá
Materiál: 100% bavlna, 190 g/m²
Obj. č.: šedá - T0101902ZA2*
modrá - T0101512ZA2*



Zimní čepice

Materiál: 100% Polyester
Velikost: unisex
Obj. č.: CW5017.13A



Kšiltovka ▶

Materiál: 100% Polyester
Velikost: unisex
Obj. č.: CC0007.58



Ochranná přilba

Velikost: unisex
Obj. č.: 4310-002-400-00



Orientace v sortimentu ...

Sortiment – SANITA

- CON01 CONCEPT - keramika 100
- CON015 CONCEPT - keramika invalidní program 100
- CON02 CONCEPT - keramika Concept Cube
- CON025 CONCEPT - keramika, nábytek 200
- CON026 CONCEPT - nábytek 200
- CON03 CONCEPT - keramika série Verity Design
- CON035 CONCEPT - Verity Design, Verity line - nábytek
- CON04 CONCEPT - keramika série Concept 300
- CON05 CONCEPT - předstěnové systémy
- CON06 CONCEPT - splachovací nádržky
- CON07 CONCEPT - plastové sifony
- CON075 CONCEPT - plastové a kovové sifony 200
- CON08 CONCEPT - rohové ventily, splachovače
- CON09 CONCEPT - vodovodní baterie 50
- CON10 CONCEPT - vodovodní baterie 100
- CON11 CONCEPT - vodovodní baterie 200
- CON12 CONCEPT - vodovodní baterie 300
- CON15 CONCEPT - plastové vany a vaničky 100 a 200
- CON16 CONCEPT - masážní vany 100
- CON17 CONCEPT - ocelové smaltované vany 100
- CON18 CONCEPT - vanové zástěny 50, 100
- CON19 CONCEPT - sprchové zástěny 50
- CON20 CONCEPT - sprchové zástěny a vaničky 100
- CON21 CONCEPT - sprchové zástěny 400
- CON225 CONCEPT - sprchové zástěny 300 Style
- CON23 CONCEPT - sprchové zástěny 200
- CON24 CONCEPT - sprchové žlaby a rošty 50
- CON25 CONCEPT - sprchové žlaby a rošty 100
- CON26 CONCEPT - sprchové žlaby a rošty 200
- CON265 CONCEPT - sprchové žlaby 300
- CON27 CONCEPT - ocelové vany a vaničky 200, 300
- CON28 CONCEPT - sprchové zástěny Pivot Style
- CON29 CONCEPT - příslušenství sanita
- CON30 CONCEPT - sprchový program 100
- CON31 CONCEPT - sprchový program 200
- CON32 CONCEPT - sprchový program 300
- CON34 CONCEPT - koupelnový nábytek 50
- CON35 CONCEPT - koupelnový nábytek 100
- CON36 CONCEPT - koupelnový nábytek 200
- CON37 CONCEPT - koupelnový nábytek 300
- CON38 CONCEPT - koupelnový nábytek 400
- CON39 CONCEPT - koupelnový nábytek 500
- CON40 CONCEPT - koupelnové doplňky 100
- CON405 CONCEPT - koupelnové doplňky 150
- CON41 CONCEPT - koupelnové doplňky 200
- CON42 CONCEPT - koupelnové doplňky, Concept Black
- CON43 CONCEPT - vestavný nábytek, doplňky 300
- CON44 CONCEPT - koupelnový nábytek 300, Concept S
- CON45 CONCEPT - koupelnový nábytek 600
- CON46 CONCEPT - koupelnový nábytek 150

- CON47 CONCEPT - koupelnový nábytek 450
- CON48 CONCEPT - koupelnový nábytek Retro
- ART02 Artceram - sanitární keramika speciální akční výrobky
- CRIS1 CRISTINA - vodovodní baterie NEW DAY
- CRIS3 Cristina - baterie PRO1
- VIT04 VitrA - speciální akční výrobky

Sortiment – TOPENÍ

- CON50 CONCEPT - koupelnové radiátory
- CON51 CONCEPT - topné tyče a termostaty
- CON52 CONCEPT - termostatické hlavice a radiátorové ventily
- CON525 CONCEPT - designové armatury pro otopná tělesa
- CON53 CONCEPT - koupelnové radiátory středové připojení
- CON54 CONCEPT - koupelnové radiátory elektrické
- CON55 CONCEPT - koupelnové radiátory designové 200
- CON555 CONCEPT - koupelnové radiátory designové 200 elektrické
- CON56 CONCEPT - koupelnové radiátory designové 200 STYLE
- CON57 CONCEPT - designové radiátory 300
- CON575 CONCEPT - koupelnové radiátory designové 300 STYLE
- CON58 CONCEPT - koupelnové radiátory CHROM 150
- CON60 CONCEPT - systém podlahového topení
- CON61 CONCEPT - regulace
- CON62 CONCEPT - systém rozvodu topení a vody
- CON63 CONCEPT - oběhová čerpadla
- CON64 CONCEPT - čerpadlové stanice a příslušenství
- CON65 CONCEPT - manometry
- CON66 CONCEPT - teploměry
- CON67 CONCEPT - příslušenství pro kotle na tuhá paliva
- CON68 CONCEPT - příslušenství pro topení
- CON69 CONCEPT - pojistné ventily
- CON70 CONCEPT - sestavy solární a příslušenství
- CON74 CONCEPT - Rekuperace
- CON76 CONCEPT - Akumulační nádrže
- CON77 CONCEPT - El. a kombinované ohřivače vody
- CON80 CONCEPT - deskové radiátory KL
- CON81 CONCEPT - deskové radiátory VK
- CON84 CONCEPT - čelní panely pro radiátory
- CON87 CONCEPT - příslušenství topení pájky, pasty a armatury
- CON90 CONCEPT - nářadí a jiné

Podklady v elektronickém formátu
www.ptacek.cz
ptacek.concept@ptacek.cz

Sanitární keramika a nábytek

Sanitární ker. CONCEPT 100, 200, 300, S, CUBE 2.0, VERITY, VITRA, ARTCERAM	8
Příslušenství k sanitární keramice CONCEPT	27

Koupelnový nábytek

CONCEPT 50, 100, 200, 250, 300, 400, 450, S, ROCA, RETRO, VERITY	34
------------------------------------------------------------------	----

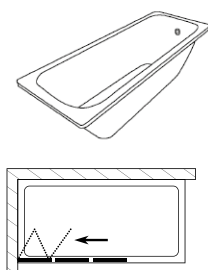
Vany

Akrylátové vany CONCEPT 100, 200 a příslušenství	47
Ocelové vany CONCEPT 100 a příslušenství	51
Ocelové vany CONCEPT 200 a příslušenství	52
Vanové zástěny CONCEPT 50, 100	53

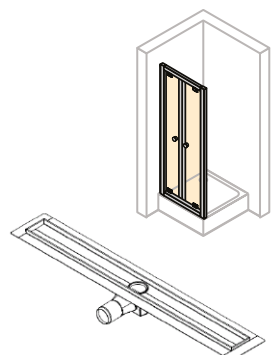
Sprchové kouty

Sprchové zástěny CONCEPT 70, 100, 200, 300, 400, Pivot	54
Akrylátové vaničky CONCEPT 100, 200	68
Vaničky z litého mramoru CONCEPT 100, 300	68
Ocelové vaničky CONCEPT 100, 200, 300	70
Sprchové žlaby CONCEPT 50, 100, 200, 300	72

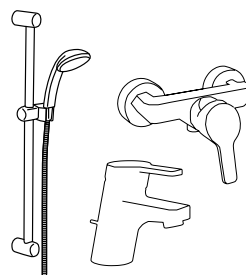
Baterie a sprchový program

Vodovodní baterie CONCEPT 50, 100, 200, 300, CRISTINA	77
Sprchový program CONCEPT 100, 200, 300, BLACK	88

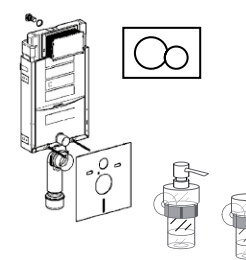
Koupelnové doplňky a předstěnové systémy

Koupelnové doplňky CONCEPT 100, 150, 200, BLACK	94
Předstěnové systémy CONCEPT	102

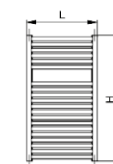
Otopná tělesa

Koupelnové radiátory CONCEPT s bočním připojením	104
Koupelnové radiátory CONCEPT se středovým připojením	105
Příslušenství	106
Koupelnové radiátory CONCEPT elektrické	107
Topné tyče a termostaty CONCEPT	109
Koupelnové radiátory designové CONCEPT 200 a příslušenství	111
Desková otopná tělesa	117
Ploché čelní panely pro radiátory CONCEPT	122

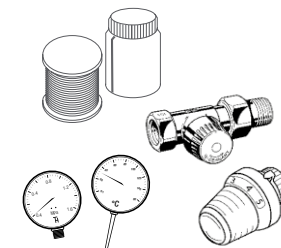
Regulace a armatury

Pasty a pájky CONCEPT	123
Regulace otopných těles CONCEPT	124
Čerpadla, čerpadlové skupiny a rozdělovače CONCEPT	127
Manometry a teploměry CONCEPT	129

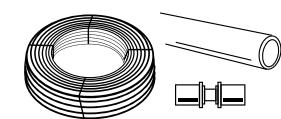
Rozvody vody, topení

Projekty vytápění	130
Systémy podlahového vytápění	131
Přeizolované potrubí pro rozvody vody a topení	133
Lisovací tvarovky CONCEPT	134

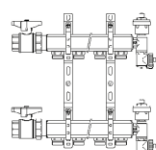
Systémy podlahového vytápění



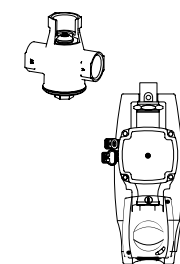



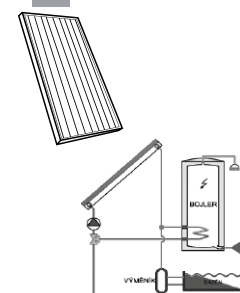

Rozdělovače pro podlahové vytápění	140
Systémové desky k podlahovému vytápění a příslušenství	142
Regulace k podlahovému vytápění	143
Nářadí	146

Příslušenství pro kotle na tuhá paliva













Ventily, čerpadlové skupiny, záložní zdroje, ochrany kotlů	148
------------------------------------------------------------	-----















Nádoby akumulční a ohřivače vody, solární systémy, rekuperace







Elektrické ohřivače vody a akumulční nádoby	150
Rekuperace CONCEPT	151
Solární systémy CONCEPT	153
Komponenty solárních systémů CONCEPT	154
Regulace	159
Příslušenství k solárním systémům	160
Doprodej	162





OBRÁZEK	NÁZEV	ROZMĚR	BARVA	ČÍSLO ZBOŽÍ DODAVATELE	JEDNOTKOVÁ CENA v Kč
Sanitární keramika CONCEPT 100 (CON01)					
Se sérií keramiky CONCEPT 100 vám představujeme program, který je díky svému flexibilnímu designu schopen vyhovět nejrůznějším stylům - můžete volit mezi oblými nebo hranatými liniemi přesně podle vašich požadavků. Dobrá sanitární keramika však má vynikat nejen ve své estetické formě, ale musí také především splňovat vysokou míru funkčnosti, kterou máte u série CONCEPT 100 zaručenu díky kvalitnímu provedení všech detailů. Veškerá keramika má antibakteriální úpravu Vitra Clean v ceně.					
Umyvadla s otvorem CONCEPT					
Se středovým otvorem pro armaturu a přepadem. Upevnění - šrouby M10 - nejsou součástí dodávky. Ke kombinaci s polosloupem CONCEPT 100 7292L003-0156.					
	Kulaté				
	Umyvadlo CONCEPT 100 - kulaté	55 x 45 cm	bílá alpin	7281L003-1425	987
	Umyvadlo CONCEPT 100 - kulaté	60 x 47 cm	bílá alpin	7280L003-1425	1 018
	Umyvadlo CONCEPT 100 - kulaté	65 x 59 cm	bílá alpin	7279L003-1425	1 170
	Hranaté				
	Umyvadlo CONCEPT 100 - hranaté	55 x 47 cm	bílá alpin	7285L003-1425	1 151
	Umyvadlo CONCEPT 100 - hranaté	60 x 47 cm	bílá alpin	7284L003-1425	1 186
	Umyvadlo CONCEPT 100 - hranaté	65 x 48,5 cm	bílá alpin	7283L003-1425	1 438
	Umyvadlo s otvorem Integra Compact s přepadem	60 x 36 cm	bílá alpin	7088L003-0001	3 026
Umývatka s otvorem CONCEPT					
Se středovým otvorem pro armaturu a přepadem. Upevnění - šrouby M10 nejsou součástí dodávky.					
	Kulaté				
	Umývatka CONCEPT 100	45 x 35 cm	bílá alpin	7282L003-1425	926
	Hranaté				
	Umývatka CONCEPT 100	45 x 35 cm	bílá alpin	7286L003-1425	1 075
	Umývatko kompaktní INTEGRA				
	otvor vlevo	37 x 22 cm	bílá alpin	7090L003-0028	2 063
	otvor vpravo	37 x 22 cm	bílá alpin	7091L003-0029	2 063
	Umývatko INTEGRA				
		45 x 40 cm	bílá alpin	7047B003-0001	2 310
	Polosloup pro umyvadla a umývatka CONCEPT 100				
	Včetně upevnění Vitra-fix, ke kombinaci s umyvadly i umývatky CONCEPT 100 - kulaté i hranaté provedení. Rozteč přírodních roháčků je maximálně 80 mm.				
	Polosloup CONCEPT 100 - pro umývatka (7282, 7286)		bílá alpin	7291L003-0156	1 191
	Polosloup CONCEPT 100 - pro umyvadla		bílá alpin	7292L003-0156	1 191
	Doplněk CONCEPT 100				
	Polička 50 cm			5287N003-7201	480
	Polička 60 cm			5288N003-7201	494

OBRÁZEK	NÁZEV	ROZMĚR	BARVA	ČÍSLO ZBOŽÍ DODAVATELE	JEDNOTKOVÁ CENA v Kč
WC kombinované CONCEPT					
Upevnění - šrouby nejsou součástí dodávky.					
	WC kombinované CONCEPT 100	36 x 63,5 cm	bílá alpin	H8242360007913	3 863
	- vodorovný odpad				
	- dvojitě splachování				
	Sedátko: CONCEPT 350 B, 100 N, 300 PU				
	WC kombinované CONCEPT 100	36 x 63,5 cm	bílá alpin	H8242370007913	3 950
	- svislý odpad				
	- dvojitě splachování				
	Sedátko: CONCEPT 350B, 100 N, 300 PU				
WC závěsné CONCEPT 100					
Pro splachování 6 litry vody, vodorovný odpad. Upevnění - šrouby nejsou součástí dodávky.					
	WC závěsné CONCEPT 100 - hluboké splachování	35,5 x 54 cm	bílá alpin	7270L003-1428	1 733
	WC závěsné CONCEPT 100 - mělké splachování	35,5 x 54 cm	bílá alpin	7271L003-1428	2 101
	- odpad vodorovný				
	Sedátko: CONCEPT 100N, 200U, 300 PU, 350B				
	WC závěsné odpad vodorovný Rimless hybrid	35,5 x 54 cm	bílá alpin	7273L003-1428	2 624
	Sedátko: CONCEPT 100N, CONCEPT 200U, CONCEPT 300PU, CONCEPT 350B, UNIVERSAL WH Metal				
	*hybrid má drážku (lem), méně hlučný, dodáván s usměrňovačem vody, nahrazuje částečně seřizování modulu				
	WC Concept 100 - compact Rimless hybrid	36 x 49,5 cm	bílá alpin	7274L003-1428	2 995
	Sedátko : 300PU, 350B, UNIVERSAL WH Metal				
	WC závěsné Vitra Sento - hluboké splachování	36,5 x 54 cm	bílá	4448B003-0075	3 080
	Sedátko: 120-003-009, 86-003-001, 86-003-009				
	WC závěsné Vitra odpad vodorovný Sento Rim-Ex	36,5 x 54 cm	bílá alpin	7748N003-0282	4 110
	Sedátko: 120-003-009, 86-003-001, 86-003-301				
	WC závěsné Vitra odpad vodorovný Sento Rim-Ex compact	36 x 49,5 cm	bílá alpin	7747B003-0075	4 110
	WC závěsné Vitra odpad vodorovný Sento Rim-Ex	36,5 x 54 cm	bílá mat	7748B001-0101	6 999
	Sedátko: 120-001-009, 120-001R009				
	WC závěsné Vitra odpad vodorovný Sento Rim-Ex	36,5 x 54 cm	černá mat	7748N083-0282	7 880
	Sedátko: 120-083R009				

OBRÁZEK	NÁZEV	ROZMĚR	BARVA	ČÍSLO ZBOŽÍ DODAVATELE	JEDNOTKOVÁ CENA v Kč
	WC závěsné Vitra hluboké splachování S50 Sedátko: S793V012, 72-003-301, 72-003-309	36 x 54 cm	bílá alpin	5618L003-0075	2 409
	WC závěsné odpad vodorovný Integra Rim-ex Sedátko: 108-003-001, 108-003R009	36 x 54 cm	bílá alpin	7062B003-0075	6 105
	WC závěsné Integra Rim-ex, odpad vodorovný, skryté upevnění Sedátko: 108-003-001, 108-003R009	36 x 54 cm	bílá alpin	7041B003-0075	6 738
	WC závěsné Integra Rim-ex, odpad vodorovný, skryté upevnění, ZKRÁCENÉ, Sedátko: 108-003-001, 108-003R009	36 x 50 cm	bílá alpin	7040B003-0075	6 737
	WC závěsné Integra, odpad vodorovný, skryté upevnění Sedátko: 108-003-001, 108-003R00	36 x 52 cm	bílá alpin	7060B003-0075	5 445
Sedátka					
Sedátka CONCEPT 200 a 300 mají v celém průřezu přísadu na bázi stříbra, které zabraňuje množení bakterií. Sedátka lze použít na většinu sanitární keramiky.					
	Sedátko CONCEPT 100 N - thermoplastové - použití pro 7273, 8.2423, 5285, 5286	kovové panty	bílá	UNIVERSAL WH metal	339
	Sedátko CONCEPT 100 N - thermoplastové - použití pro 7270, 7271, 8.2423, 5285, 5286, 7273		bílá	CONCEPT 100 N	339
	Sedátko CONCEPT 200 U - duroplastové - použití pro 7270, 7271, 7273	kovové panty	bílá	CONCEPT 200 U	679
	Sedátko CONCEPT 300 PU - duroplastové SLOW CLOSE - použití pro 7270, 7271, 7273		bílá	CONCEPT 300 PU	929
	Sedátko CONCEPT - duroplastové - použití pro WC 7740		bílá	S793T010	1 034
	Sedátko CONCEPT 350 B - duroplastové odnímatelné SLOW CLOSE použití pro 7270, 7271, 7273	kovové panty	bílá	CONCEPT 350 B	1150
	Sedátko CONCEPT S50 duroplastové SLIM	kovové panty	bílá	S793V012	988
	Sedátko CONCEPT duroplastové - použití pro WC 5618L003-0075	kovové panty	bílá	72-003-301	999



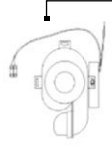







OBRÁZEK	NÁZEV	ROZMĚR	BARVA	ČÍSLO ZBOŽÍ DODAVATELE	JEDNOTKOVÁ CENA v Kč
	Sedátko WC Vitra duroplastové	kovové panty	bílá	72-003-311	1 314
	Sedátko WC Vitra duroplastové SLOW CLOSE - použití pro WC 5618L003-0075	kovové panty	bílá	72-003-309	1 844
	Sedátko WC Vitra duroplastové Sento - použití pro WC 4448, 7748, 7747	kovové panty	bílá	86-003-001	970
	Sedátko WC Vitra duroplastové Sento se SLOW CLOSE - použití pro WC 4448, 7748, 7747	kovové panty	bílá	86-003-009	1 353
	Sedátko WC Vitra duroplastové Sento SLOW CLOSE SLIM - použití pro WC 4448, 7748, 7747	kovové panty	bílá	120-003-009	1 523
	Sedátko WC Vitra duroplastové Sento SLOW CLOSE SLIM - použití pro WC 7748B001-0101	kovové panty	bílá mat	120-001-009	2 380
	Sedátko WC Vitra duroplastové Sento SLOW CLOSE SLIM - použití pro WC 7748B001-0101	kovové panty	bílá mat	120-001R009	2 488
	Sedátko WC Vitra duroplastové Sento SLOW CLOSE SLIM - použití pro WC 7 748N083-0282	kovové panty	černá mat	120-083R009	2 781
	Sedátko WC - duroplastové - použití pro WC 7273, 7274	kovové panty	bílá	25-003-001	1 215
	Sedátko WC Integra - použití pro WC 7060, 7062, 7040, 7041	kovové panty	bílá	108-003-001	1 623
	Sedátko WC Integra Soft-Closing - použití pro WC 7060B003-007, 7747	kovové panty	bílá	108-003R009	2 668
	Sedátko WC Universal Slim - použití pro WC 7060, 7062, 7040, 7041	kovové panty	bílá	110-003R019	2 998
	Sedátko speciální- Monarch nástavec na WC mísu termoplastové - použití pro WC 7060, 7062, 7040, 7041	výška 10 cm	bílá	MONARCH	1 642





OBRÁZEK	NÁZEV	ROZMĚR	BARVA	ČÍSLO ZBOŽÍ DODAVATELE	JEDNOTKOVÁ CENA v Kč
Bidet 1-otvorový CONCEPT 100					
	Bidet stacionární VitrA S50	35,5 x 52 cm	bílá alpin	5325L003-0288	2 265
	Bidet závěsný CONCEPT 100 - vnější přívod vody	35,5 x 52 cm	bílá alpin	5324L003-0290	2 265
	Bidet VitrA Sento - vnitřní přívod	36,5 x 54 cm	bílá alpin	4338B003-1046	3 286
Pisoár CONCEPT					
Možnost vodorovného nebo svislého odpadu. Součástí balení je montážní set na stěnu. Sifon není součástí balení.					
	Pisoár CONCEPT 100 Normus - zadní přívod	36,5 x 57,5 cm	bílá alpin	6663N003-1074	2 538
	Pisoár CONCEPT 100 Arkitekt - horní přívod	31,5 x 56,5 cm	bílá alpin	6202B003-0198	2 538
	Pisoár CONCEPT 100 Arkitekt - zadní přívod	31,5 x 56,5 cm	bílá alpin	6201B003-0199	2 538
	Pisoár CONCEPT 100 Pure Style - zadní přívod	30 x 55,5 cm	bílá alpin	5218B003-0199	5 833
Pisoáry s radarovým splachováním CONCEPT					
Možnost vodorovného nebo svislého odpadu, součástí balení je montážní set na stěnu. Vstup vody: G 1/2". Doporučený pracovní tlak: 0,1 - 0,8 Mpa. Napájení 24 V / 6 V. Bez zdroje - nutno dokoupit zvlášť.					
	Normus - pisoár CONCEPT 100 Normus - s radarovým splachovačem SLP 40RS (bez zdroje)	zdrojový 24 V	bílá alpin	RAD 6663	8 354
	Normus - pisoár CONCEPT 100 Normus - s radarovým splachovačem SLP 40RB	bateriový 6 V	bílá alpin	RAD 6663 BAT	10 190
	Normus - pisoár CONCEPT 100 Normus - s radarovým splachovačem SLP 40RB včetně zdroje		bílá alpin	RAD 6663 RZ	10 350
	Arkitekt - pisoár CONCEPT 100 - s radarovým splachovačem SLP 67RS (bez zdroje)	zdrojový 24 V	bílá alpin	RAD 6201	8 750

OBRÁZEK	NÁZEV	ROZMĚR	BARVA	ČÍSLO ZBOŽÍ DODAVATELE	JEDNOTKOVÁ CENA v Kč
	Pure Style - pisoár CONCEPT 100 Pure Style s poklopem - s radarovým splachovačem SLP 41RS (bez zdroje)	zdrojový 24 V	bílá alpin	RAD 5218	13 148
	Pure Style - pisoár CONCEPT 100 Pure Style bez poklopu - s radarovým splachovačem SLP 41RS (bez zdroje)	zdrojový 24 V	bílá alpin	RAD 5219	13 150
Doporučené zdroje:					
Napájecí zdroj 24 V DC. 50 Hz pro napájení max. 5 ks splachovačů				SLZ 01Y	1 300
Napájecí zdroj 24 V DC. 50 Hz pro napájení max. 9 ks splachovačů				SLZ 01Z	1 740
Dělicí stěny k pisoárům					
	Arkitekt dělicí stěna keramická	38,5 x 59,5 cm	bílá	5172L003-0155	1 359
Příslušenství:					
Senzorové splachovače pro pisoáry CONCEPT 100					
Automatický IQ (inteligentní) splachovač určený pro keramiku CONCEPT 100 Ke splachovači doporučujeme zdroje ZAC, určené pro 3 - 8 pisoárů. Vstup vody: G 1/2". Doporučený pracovní tlak: 0,1 - 1,0 Mpa.					
	Senzor pisoárový CONCEPT pro CONCEPT 100 NORMUS	12 V, 50 Hz		PTV01	5 640
	Senzor pisoárový CONCEPT pro CONCEPT 100 NORMUS	6 V bateriový		PTV01.B	6 640
Sítka pro pisoáry					
	CONCEPT sítko nerezové pro pisoár NORMUS			PT45K	165
	CONCEPT sítko nerezové pro pisoár Pure Style s poklopem i bez poklopu			PT46K	165
	CONCEPT sítko nerezové pro pisoár Arkitekt			PT47K	165
Invalidní program CONCEPT 100 (CON01)					
	Umyvadlo 65 cm s otvorem a bez přeřadu			5291B003-0041	1 810
	Umyvadlo 65 cm bez otvoru a bez přeřadu			5291B003-0016	1 810
	Umyvadlo 60 cm s otvorem a bez přeřadu			5289B003-0041	1 750
	Umyvadlo 60 cm bez otvoru a bez přeřadu			5289B003-0016	1 750

OBRÁZEK	NÁZEV	ROZMĚR	BARVA	ČÍSLO ZBOŽÍ DODAVATELE	JEDNOTKOVÁ CENA v Kč
	Sifon invalidní (sestaveno)				
	HL4000.0 - předinstalační sada DN40/50 podomítková, polypropylen			HL4000.0	385
	HL4000.3 - kompletační sada polypropylen			HL4000.3	568
	HL134.1C - přípojovací souprava			HL134.1C	1 264
	Flexibilní Passepartout ø 32 - 40	L = 80 cm	chrom	CRIPP13051CON	1 725
	WC závěsné prodoužené 70 cm hluboké splachování	700 x 355 mm	bílá alpin	5813N003-7201	4 864
	WC závěsné prodoužené 70 cm ploché splachování	700 x 355 mm	bílá alpin	5811N003-7201	4 864
	WC závěsné prodoužené 70 cm hluboké splachování Rim-EX	700 x 355 mm	bílá alpin	5810N003-7201	4 950
	WC závěsné se zvýšeným sedem + 6 cm	540 x 335 mm	bílá alpin	5812N003-7201	2 806
Sedátka					
	Sedátko duroplastové SOFT CLOSE kovové panty		bílá	84-003-019	1 250
	Sedátko duroplastové kovové pant		bílá	115-003-006	910
	Sedátko duroplastové kovové panty (pouze sedátko bez poklopu)		bílá	115-003-506	795
Sanitární keramika ARTCERAM(ART02)					
	Umyvadlo Gea zápustné zesponu bez otvoru	53 x 34,5 cm	bílá	GEL001	2868
	Umyvadlo Nettuno zápustné zesponu bez otvoru	56 x 38 cm	bílá	NTL001	2868
	Mísa umyvadlová Cognac Quadro na desku	55 x 35 cm	bílá	COL008	6466
	Mísa umyvadlová Cognac na desku	42 cm	bílá	COL001	5342
	Mísa umyvadlová Scalino na desku	38 x 55 cm	bílá	SCL002	5623
	Mísa umyvadlová Cognac na desku	55 x 35 cm	bílá	COL003	6185





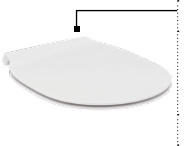

OBRÁZEK	NÁZEV	ROZMĚR	BARVA	ČÍSLO ZBOŽÍ DODAVATELE	JEDNOTKOVÁ CENA v Kč
	WC závěsné Artceram - File 2.0 rimless	53 x 37 cm	bílá	FLV004	4 386
	WC závěsné Artceram - A16 rimless	52 x 36 cm	bílá	ASV003	5 904
	WC závěsné Artceram - Monet rimless	52 x 36 cm	bílá	MNV001 01	6 490
	Sedátko WC Artceram - File 2.0 Slim soft-close		bílá	FLA014	2 227
	Sedátko WC Artceram - A16 soft-close		bílá	ASA001	2 530
	Sedátko WC Artceram - Monet soft-close		bílá	MNA001 01,71	2 590
	Pisoár Artceram LA FONTANA 2.0 bez otvoru		bílá	LFO002	5 878
	Příslušenství k umyvadlům Artceram - fixační set pro zápustná umyvadla zesponu			ACA001	250
Sanitární keramika CONCEPT 200 Catalano (CON025)					
Moderní vzhled a široká škála produktů, to je keramika Concept 200. Velká škála velikostí umyvadel uspokojí kdejakého náročného zákazníka. V nabídce také luxusní umyvadla na desku v hranatém i kulatém provedení. V odpovídajícím designu jsou v nabídce také toalety s funkcí RIMLESS a skrytým upevněním. Stejně tak i bidety a v neposlední řadě také pisoáry.					
Umyvadlo s otvorem CONCEPT					
	Umyvadlo 1 otvor pro baterii	60 x 50 cm	bílá	60CO200EXCB	3 880
	Umyvadlo 1 otvor pro baterii	65 x 50 cm	bílá	65CO200EXCB	4 310
	Umyvadlo 1 otvor pro baterii	80 x 50 cm	bílá	80CO200EXCB	8 710
	Umyvadlo 1 otvor pro baterii	100 x 50 cm	bílá	100CO200EXCB	11 497
	Umyvadlo 2 otvory pro baterii	125 x 50 cm	bílá	125CO200EXCB	14 837
	Umyvadlo bez otvoru	60 x 50 cm	bílá	60CO200EXCBOH	3 880
	Umyvadlo bez otvoru	65 x 50 cm	bílá	65CO200EXCBOH	4 295
	Umyvadlo bez otvoru	80 x 50 cm	bílá	80CO200EXCBOH	8 710
	Umyvadlo bez otvoru	100 x 50 cm	bílá	100CO200EXCBOH	11 497
	Umyvadlo dvojité bez otvoru	125 x 50 cm	bílá	125CO200EXCBOH	14 837
Příslušenství					
	Držák ručníků pro umyvadlo	50 cm	chrom	P50CO200	2 826
	Držák ručníků pro umyvadlo	60 cm	chrom	P62CO	3 212
	Držák ručníků pro umyvadlo	65 cm	chrom	P67CO	3 212
	Držák ručníků pro umyvadlo	80 cm	chrom	P80CO	3 212
	Držák ručníků pro umyvadlo	100 cm	chrom	P100CO	4 303
	Držák ručníků pro umyvadlo	125 cm	chrom	P125CO	4 827
Umývatko s otvorem CONCEPT					
	Umývatko	50 x 25 cm	bílá	5025CO200EXCB	4 505



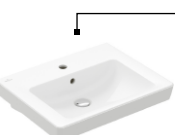





OBRÁZEK	NÁZEV	ROZMĚR	BARVA	ČÍSLO ZBOŽÍ DODAVATELE	JEDNOTKOVÁ CENA v Kč
	Umyvadlo 1 otvor pro baterii	50 x 35 cm	bílá	50CO200EXCB	3 789
	Umyvadlo bez otvoru	50 x 35 cm	bílá	50CO200EXCBOH	3 789
Umyvadlo na desku					
	Umyvadlo na desku	ø 42 cm	bílá	42ACO200EXCB	7 152
	Umyvadlo na desku	ø 48 cm	bílá	48ACO200EXCB	8 478
	Umyvadlo na desku hranaté	50 x 38 cm	bílá	50ACO200EXCB	7 900
	Umyvadlo na desku hranaté	60 x 38 cm	bílá	60ACO200EXCB	8 910
* Umyvadla CONCEPT 200 lze použít i bez nábytku.					
WC závěsné CONCEPT 200					
	WC závěsné - Rimless, viditelné upevnění	52 x 35 cm	bílá	VSRECO200EXCB	7 272
	WC závěsné - Rimless, skryté upevnění	52 x 35 cm	bílá	VSRCO200EXCB	8 478
Sedátko pro keramiku CONCEPT 200					
	Sedátko pro WC		bílá	SCRCO200	2 285
	Sedátko pro WC SOFT-CLOSE		bílá	SCRSCO200	2 954
Bidet CONCEPT 200					
	Bidet závěsný, viditelné upevnění	52 x 35 cm	bílá	BSECO200CB	7 605
	Bidet závěsný, skryté upevnění	52 x 35 cm	bílá	BSCO200EXCB	8 595
Pisoár CONCEPT 200					
	Pisoár CONCEPT 200		bílá	ORCO200EXCB	7 065
	Pisoár CONCEPT 200 včetně ochrany proti nečistotám		bílá	ORSCO200EXCB	10 598

OBRÁZEK	NÁZEV	ROZMĚR	BARVA	ČÍSLO ZBOŽÍ DODAVATELE	JEDNOTKOVÁ CENA v Kč
Sanitární keramika CONCEPT CUBE 2.0 (CON02)					
CONCEPT CUBE = design pro praktická řešení. Kolekce CONCEPT CUBE 2.0 představuje kreativní design vyhovující praktickému řešení. Tato řada nabízí tři charakteristické tvary umyvadel, ze kterých si vyberete styl odpovídající vašemu vkusu a kolem něj si vytvoříte koupelnu vašich snů. Díky široké nabídce produktů této kolekce si můžete splnit všechna vaše přání. Při jejich plnění objevíte různé možnosti použití umyvadel s nábytkem, klozetů nebo van a moderní odkládací prostory. CONCEPT CUBE 2.0 vám nabízí úplné řešení a také tomu odpovídající hodnotu.					
Umyvadlo na desku CONCEPT CUBE 2.0					
	Upevnění - šrouby M10 nejsou součástí dodávky.				
	Umyvadlo	50 x 45 cm	bílá alpin	E076801	2 162
	Umyvadlo	55 x 46 cm	bílá alpin	E076701	2 301
	Umyvadlo	60 x 46 cm	bílá alpin	E076601	2 432
	Umyvadlo	65 x 46 cm	bílá alpin	E074101	3 059
Umyvadlo nábytkové CONCEPT CUBE 2.0					
	Upevnění - šrouby M10 nejsou součástí dodávky.				
	Umyvadlo nábytkové	40 x 40 cm	bílá alpin	E078601	3 549
	Umyvadlo nábytkové	60 x 40 cm	bílá alpin	E078701	4 478
Umývatko na desku CONCEPT CUBE 2.0					
	Upevnění - šrouby M10 nejsou součástí dodávky.				
	Umývatko	40 x 36 cm	bílá alpin	E076901	1 811
Polosloup pro umyvadla a umývatka CONCEPT CUBE					
	Polosloup - CONCEPT Cube 2.0 pro umyvadla		bílá	E030901.2	2 330
WC závěsné CONCEPT CUBE 2.0					
	WC závěsné - Aquablade	36 x 54 cm	bílá alpin	E079601	4 512
	WC závěsné - Rimless	36 x 54 cm	bílá alpin	E015501.2	4 512
Sedátka pro keramiku CONCEPT CUBE 2.0					
	Sedátko WC - duraplastové ultra ploché, SLOW-close	kovové panty	bílá alpin	E081101(E036601)	2 905
	Sedátko WC - duraplastové ultra ploché	kovové panty	bílá alpin	E080901(E036501)	1 680













OBRÁZEK	NÁZEV	ROZMĚR	BARVA	ČÍSLO ZBOŽÍ DODAVATELE	JEDNOTKOVÁ CENA v Kč
Sanitární keramika CONCEPT 300 a CONCEPT S (CON04)					
Designová série vyráběná firmou Catalano, to je jednoduchá a moderní eleganc. Obdélníková umyvadla jsou navržena tak, aby mohla být snadno začleněna do niky nebo do rohů, zatímco zaoblené hrany propůjčují jemnější design. Sanitární keramika CONCEPT 300 a CONCEPT S je vybavena speciální povrchovou úpravou Cataglaze, která umožňuje snadnější čištění a inovativní splachovací záchod bez splachovacího okraje (RIMLESS) pomáhá udržet vaši toaletu vždy čistou a bez nežádoucích bakterií.					
Umyvadlo klasické - s otvorem					
	Umyvadlo klasické	45 x 34 cm	bílá	45CO300	3 281
	Umyvadlo klasické	55 x 48 cm	bílá	55CO300	4 337
	Umyvadlo klasické	62 x 48 cm	bílá	62CO300	4 690
	Umyvadlo klasické	67 x 48 cm	bílá	67CO300	5 741
	Umyvadlo klasické	80 x 48 cm	bílá	80CO300	8 269
	Umyvadlo klasické	100 x 48 cm	bílá	100CO300	11 450
	Umyvadlo klasické dvojité	125 x 48 cm	bílá	125CO300	17 316
WC závěsné					
	WC závěsné hranaté, RIMLESS, odpad vodorovný	53 x 37 cm	bílá	VSRCO300	10 026
Bidet závěsný 1-otvorový					
	Bidet závěsný - hranatý	53 x 37 cm	bílá	BSRCO300	10 026
Sedátka					
	Sedátko - duraplastové, hranaté - pro závěsné WC VSRCO300	kovové panty	bílá	LICO300	3 052
	Sedátko - duraplastové, kulaté - pro závěsné WC VSRCO300	kovové panty	bílá	LISTCO300	2 054
	Sedátko - duraplastové, hranaté, soft close - pro závěsné WC VSCRO300	kovové panty	bílá	LIPCO300	4 108
	Sedátko - duraplastové, kulaté, soft close - pro závěsné WC VSCRO300	kovové panty	bílá	LISTPCO300	2 677
Příslušenství					
	Držák ručníků na umyvadlo	100 cm	chrom	P100CO300	3 885
	Držák ručníků na umyvadlo	80 cm	chrom	P80CO300	2 885
	Držák ručníků na umyvadlo	67 cm	chrom	P67CO300	2 885
	Držák ručníků na umyvadlo	62 cm	chrom	P62CO300	2 885
	Držák ručníků na umyvadlo	55 cm	chrom	P55CO300	2 714
	Držák ručníků na umyvadlo	45 cm	chrom	P45CO300	2 486

OBRÁZEK	NÁZEV	ROZMĚR	BARVA	ČÍSLO ZBOŽÍ DODAVATELE	JEDNOTKOVÁ CENA v Kč
Sanitární keramika CONCEPT S (CON04)					
Umyvadlo klasické - s otvorem kulaté					
	Upevnění - šrouby M10 nejsou součástí dodávky. Umyvadlo klasické	65 x 48 cm	bílá	65BSF	7 441
	Umyvadlo klasické	60 x 45 cm	bílá	60BSF	6 831
	Umyvadlo klasické	50 x 45 cm	bílá	50BSF	4 889
	Umyvadlo klasické dvojité	125 x 48 cm	bílá	125BSFD	20 991
Umyvadlo klasické - bez otvoru kulaté					
	Upevnění - šrouby M10 nejsou součástí dodávky. Umyvadlo klasické	65 x 48 cm	bílá	65BSFWH	7 441
	Umyvadlo klasické	60 x 45 cm	bílá	60BSFWH	6 830
	Umyvadlo klasické	50 x 45 cm	bílá	50BSFWH	4 889
Umyvadlo nábytkové - bez otvoru kulaté					
	Umývatko nábytkové	45 cm	bílá	45ASF	8 982
Umyvadlo nábytkové - bez otvoru hranaté					
	Upevnění - šrouby M10 nejsou součástí dodávky. Umyvadlo nábytkové	60 x 50 cm	bílá	60SFN	9 038
	Umyvadlo nábytkové	80 x 50 cm	bílá	80SFN	10 978
	Umyvadlo nábytkové	100 x 50 cm	bílá	100SFN	13 233
	Umyvadlo nábytkové dvojité	125 x 50 cm	bílá	125SFD	21 831
Příslušenství					
	Držák ručníků na umyvadlo k hranatému umyvadlu	45 cm	chrom	P45BSF	4 029
	Držák ručníků na umyvadlo k hranatému umyvadlu	50 cm	chrom	P50BSF	4 440
	Držák ručníků na umyvadlo k hranatému umyvadlu	60 cm	chrom	P60BSF	4 440
	Držák ručníků na umyvadlo k hranatému umyvadlu	65 cm	chrom	P65BSF	4 958
	Držák ručníků na umyvadlo k hranatému umyvadlu	60 cm	chrom	P60SFN	5 315
	Držák ručníků na umyvadlo k hranatému umyvadlu	80 cm	chrom	P80SFN	5 315
	Držák ručníků na umyvadlo k hranatému umyvadlu	100 cm	chrom	P90CV	7 237
	Držák ručníků na umyvadlo k hranatému umyvadlu	125 cm	chrom	P125SFD	7 689
Umývatko					
	Umývatko klasické s otvorem	45 x 34 cm	bílá	45BSF	4 625
	Umývatko klasické bez otvoru	45 x 34 cm	bílá	45BSFWH	4 625
WC závěsné					
	WC závěsné, NewFlush, vč. sedátka SLOW close	35 x 28 54,5 cm	bílá	VSF54RECSET	9 344

OBRÁZEK	NÁZEV	ROZMĚR	BARVA	ČÍSLO ZBOŽÍ DODAVATELE	JEDNOTKOVÁ CENA v Kč
Sanitární keramika VERITY DESIGN 2.0 (CON03)					
Exkluzivní designová série vyráběná firmou Villeroy & Boch. Umyvadla série VERITY DESIGN jsou bez ozdob, nadčasově krásná a přitom velmi praktická. Moderní design sanitární keramiky umožňuje technické inovace jako povrchovou úpravu Ceramic Plus (za příplatek), která zajišťuje snadnou údržbu a odolnost. Díky šířce umývatka, skříňky a zrcadla pouhých 45 cm kolekce VERITY DESIGN ukáže svoji univerzálnost i v menších koupelnách. Ambice a tradice se spojily v dokonalou harmonii moderního a estetického designu.					
Umyvadlo s otvorem VERITY DESIGN 2.0					
	Umyvadlo klasické	55 x 44 cm	bílá alpin	4A93F501	3 709
	Umyvadlo klasické - CERAMICPLUS	55 x 44 cm	bílá alpin	4A93F5R1	5 232
	Umyvadlo klasické	60 x 47 cm	bílá alpin	4A93F001	3 786
	Umyvadlo klasické - CERAMICPLUS	60 x 47 cm	bílá alpin	4A93F0R1	5 310
	Umyvadlo klasické	65 x 47 cm	bílá alpin	4A93FA01	4 086
	Umyvadlo klasické - CERAMICPLUS	65 x 47 cm	bílá alpin	4A93FAR1	5 609
	Umyvadlo klasické	80 x 47 cm	bílá alpin	4A948001	10 769
	Umyvadlo klasické - CERAMICPLUS	80 x 47 cm	bílá alpin	4A9480R1	12 297
	Umyvadlo klasické	100 x 47 cm	bílá alpin	4A94A001	14 062
	Umyvadlo klasické - CERAMICPLUS	100 x 47 cm	bílá alpin	4A94A0R1	15 586
	Umyvadlo klasické dvojité	130 x 47 cm	bílá alpin	4A94D001	18 289
	Umyvadlo klasické dvojité - CERAMICPLUS	130 x 47 cm	bílá alpin	4A94D0R1	19 812
Umývatko s otvorem VERITY DESIGN 2.0					
Se středovým otvorem pro armaturu a přepadem. Upevnění - šrouby M10 nejsou součástí dodávky. Ke kombinaci s polosloupem Verity Design 2.0 (72000001).					
	Umývatko klasické s otvorem	45 x 37 cm	bílá alpin	7300F501	3 042
	Umývatko kompaktní s otvorem - CERAMIC PLUS	45 x 37 cm	bílá alpin	7300F5R1	4 565
	Umývatko kompaktní s otvorem vpravo	50 x 25 cm	bílá alpin	7311R501	1 842
	Umývatko kompaktní s otvorem - CERAMIC PLUS	50 x 25 cm	bílá alpin	7311R5R1	3 371
	Umývatko kompaktní s otvorem vlevo	50 x 25 cm	bílá alpin	7311L501	1 842
	Umývatko kompaktní s otvorem - CERAMIC PLUS	50 x 25 cm	bílá alpin	7311L5R1	3 371
Polosloup pro umyvadla a umývatka VERITY DESIGN 2.0					
	Polosloup pro umyvadla		bílá alpin	52030001	3 854
	Polosloup pro umývatka		bílá alpin	72000001	3 854
	Polosloup pro umývatka - CERAMIC PLUS		bílá alpin	720000R1	5 377
	Polosloup pro umyvadla - CERAMIC PLUS		bílá alpin	520300R1	5 377
Bidet závěsný 1-otvorový VERITY DESIGN 2.0					
S přepadem pro jednotvorovou armaturu.					
	Bidet závěsný	37 x 56,5 cm	bílá alpin	74950001	7 989
	Bidet závěsný - CERAMICPLUS	37 x 56,5 cm	bílá alpin	749500R1	9 512

OBRÁZEK	NÁZEV	ROZMĚR	BARVA	ČÍSLO ZBOŽÍ DODAVATELE	JEDNOTKOVÁ CENA v Kč
WC závěsné VERITY DESIGN 2.0					
vodorovný odpad, včetně montážní sady, úsporný systém AQUAREDUCT.					
	WC závěsné - hluboké splachování, RIMLESS	37 x 56 cm	bílá alpin	5C98R001	8 579
	WC závěsné - hluboké splachování, RIMLESS, CERAMICPLUS	37 x 56 cm	bílá alpin	5C98R0R1	10 102
sedátko: 8M46S101, 8M47S101					
vodorovný odpad, vč. technologie ViFresh, obsahuje 2 košíčky pro náplň a 2 otočná víčka, včetně montážní sady, úsporný systém AQUAREDUCT					
	WC závěsné - hluboké splachování, RIMLESS	37 x 56 cm	bílá alpin	5C98A101	9 976
	WC závěsné - hluboké splachování, RIMLESS, CERAMICPLUS	37 x 56 cm	bílá alpin	5C98A1R1	11 499
sedátko: 8M46S101, 8M47S101					
vodorovný odpad, včetně montážní sady, úsporný systém AQUAREDUCT					
	WC závěsné compact - hluboké splachování	35,5 x 48 cm	bílá alpin	5C96R001	7 776
	WC závěsné compact - hluboké splachování CERAMICPLUS	35,5 x 48 cm	bílá alpin	5C96R0R1	9 299
Sedátko: 8M48S101					
	WC závěsné Combi-Pack celokapotované	37 x 56 cm	bílá alpin	5C98HR01	13 448
	WC závěsné Combi-Pack celokapotované CERAMICPLUS	37 x 56 cm	bílá alpin	5C98HRR1	14 971
	WC závěsné Combi-Pack	36 x 54 cm	bílá alpin	5C97HR01	5 078
Sedátka VERITY DESIGN 2.0					
	Sedátko soft-close		bílá alpin	8M46S101	4 952
	Sedátko Soft-close, slim		bílá alpin	8M47S101	4 801
	Sedátko soft-close		bílá alpin	8M48S101	4 700
Pisoár VERITY DESIGN 2.0					
Možnost vodorovného nebo svislého odpadu. Součástí balení je montážní set na stěnu. Sifon není součástí balení.					
	Pisoár závěsný - odsávací - CERAMICPLUS	bez otvoru	bílá alpin	750001R1	8 661
	Pisoár závěsný - odsávací	bez otvoru	bílá alpin	75000101	7 138
	Poklop pro odsávací pisoár - pochromované závěsy		bílá alpin	8M49S101	4 488
Poznámka: Nábytek VERITY DESIGN viz katalog CONCEPT Sanita.					

SANITÁRNÍ KERAMIKA, NÁBYTEK
A PŘÍSLUŠENSTVÍ

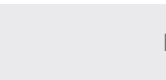









OBRÁZEK	NÁZEV	ROZMĚR	BARVA	ČÍSLO ZBOŽÍ DODAVATELE	JEDNOTKOVÁ CENA v Kč
Sanitární keramika VERITY LINE (CON03)					
Umyvadlo s otvorem VERITY LINE					
	Umyvadlo klasické VERITY LINE	60 x 50 cm	bílá alpin	4A166001	4 552
	Umyvadlo klasické VERITY LINE - CERAMICPLUS	60 x 50 cm	bílá alpin	4A1660R1	6 022
	Umyvadlo klasické VERITY LINE	65 x 50 cm	bílá alpin	4A166501	4 613
	Umyvadlo klasické VERITY LINE - CERAMICPLUS	65 x 50 cm	bílá alpin	4A1665R1	6 083
	Umyvadlo klasické VERITY LINE	80 x 50 cm	bílá alpin	4A128L01	10 471
	Umyvadlo klasické VERITY LINE - CERAMICPLUS	80 x 50 cm	bílá alpin	4A128LR1	11 941
	Umyvadlo klasické VERITY LINE	100 x 50 cm	bílá alpin	4A12AL01	13 400
	Umyvadlo klasické VERITY LINE - CERAMICPLUS	100 x 50 cm	bílá alpin	4A12ALR1	14 870
	Umyvadlo klasické VERITY LINE	120 x 50 cm	bílá alpin	4A12CL01	16 763
	Umyvadlo klasické VERITY LINE - CERAMICPLUS	120 x 50 cm	bílá alpin	4A12CLR1	18 233
	Umyvadlo klasické VERITY LINE - 2 otvory pro baterii	120 x 50 cm	bílá alpin	4A12CK01	17 320
	Umyvadlo klasické VERITY LINE - 2 otvory pro baterii - CERAMICPLUS	120 x 50 cm	bílá alpin	4A12CKR1	17 691
	Umyvadlo klasické VERITY LINE - odkládací plocha vpravo	100 x 50 cm	bílá alpin	4A14L101	13 400
	Umyvadlo klasické VERITY LINE - odkládací plocha vpravo - CERAMICPLUS	100 x 50 cm	bílá alpin	4A14L1R1	14 870
	Umyvadlo klasické VERITY LINE - odkládací plocha vlevo	100 x 50 cm	bílá alpin	4A14R101	13 400
	Umyvadlo klasické VERITY LINE - odkládací plocha vlevo - CERAMICPLUS	100 x 50 cm	bílá alpin	4A14R1R1	14 870
	Dvojumyvadlo na skříňku VERITY LINE	130 x 50 cm	bílá alpin	4A11DL01	18 759
	Dvojumyvadlo na skříňku VERITY LINE - CERAMICPLUS	130 x 50 cm	bílá alpin	4A11DLR1	20 228

VANY A VANOVÉ ZÁSTĚNY

SPRCHOVÉ KOUTY

BATERIE A SPRCHOVÝ PROGRAM

KOUPELNOVÉ DOPLNĚKY
A PŘEDSTĚNOVÉ SYSTÉMY

OBRÁZEK	NÁZEV	ROZMĚR	BARVA	ČÍSLO ZBOŽÍ DODAVATELE	JEDNOTKOVÁ CENA v Kč
	Umývatko s otvorem VERITY LINE Se středovým otvorem pro armaturu a přepadem. Upevnění - šrouby M10 nejsou součástí dodávky. Ke kombinaci s polosloupem Verity Design (52070001). Umývatko VERITY LINE Umývatko VERITY LINE- CERAMICPLUS	50 x 42 cm 50 x 42 cm	bílá alpin bílá alpin	4A165001 4A1650R1	3 679 5 149
	Bidet závěsný 1-otvorový VERITY LINE S přepadem pro jednootvorovou armaturu. Bidet 1-otvorový VERITY LINE Bidet 1-otvorový VERITY LINE - CERAMICPLUS	37 x 56 cm 37 x 56 cm	bílá alpin bílá alpin	44150001 441500R1	7 915 9 384
	WC závěsné kombi VERITY LINE WC kombi-pack (včetně SLOW CLOSE sedátka)	56,1 x 37,6 x 33,4 cm	bílá alpin	4615RL01	11 273
	WC závěsné VERITY LINE WC závěsné - hluboké splachování, bez vnitřního okraje WC závěsné - hluboké splachování, bez vnitřního okraje - CERAMICPLUS	37,5 x 56 cm 37,5 x 56 cm		4615R001 4615R0R1	8 226 9 696
	Sedátka VERITY LINE Sedátko duraplastové s poklopem SLIMSEAT, SOFT CLOSE - použití pro závěsné WC 4615R001, 4615R0R1	kovové panty	bílá alpin	8M20S101	4 802
	Sedátko duraplastové s poklopem SLIMSEAT LINE, SOFT CLOSE - sendvičový systém - použití pro závěsné WC 4615R001, 4615R0R1	kovové panty	bílá alpin	8M19S101	4 802
Sprchovací WC TOTO (CON04)					
CONCEPT 200 závěsné WC hranaté provedení					
	WC závěsné - odpad vodorovný hranatá verze	380x580x335 mm	bílá	522EY-CON-WC-S	12 570
	Sedátko bidetovací - Concept 200 Washlet hranatá verze	386x579x146 mm	bílá	896CG-CON-DUS-S	70 147
	Akční set sanita TOTO - Concept washlet 200 hranaté + bidetovací sedátko			522EY-CON-WC-S+896CG	35 529
CONCEPT 200 závěsné WC kulaté provedení					
	WC závěsné - odpad vodorovný Concept 200, 300 kulatá verze	380x580x335 mm	bílá	542EY-CON-WC-R	12 570
	Sedátko bidetovací - Concept 200 Washlet kulatá verze	386x579x146 mm	bílá	894CG-CON-DUS-R	70 147
	Akční set sanita TOTO - Concept washlet 200 kulaté + bidetovací sedátko			542EY-CON-WC-R+894CG	35 529
	příslušenství pro CONCEPT WC 200, 300 a kombinací modulů od výrobce GEBERIT, ALCA			SP10695UN	4 650

SANITÁRNÍ KERAMIKA, NÁBYTEK
A PŘÍSLUŠENSTVÍ

VANY A VANOVÉ ZÁSTĚNY

SPRCHOVÉ KOUTY

BATERIE A SPRCHOVÝ PROGRAM

KOUPELNOVÉ DOPLNĚKY
A PŘEDSTĚNOVÉ SYSTÉMY

SANITÁRNÍ KERAMIKA, NÁBYTEK A PŘÍSLUŠENSTVÍ

OBRÁZEK	NÁZEV	ROZMĚR	BARVA	ČÍSLO ZBOŽÍ DODAVATELE	JEDNOTKOVÁ CENA v Kč
	CONCEPT 300 závěsné WC hranaté provedení				
	WC sedátko - Washlet hranatá verze	380 x 580 x 335 mm	bílá	522EY-CON-WC-S	12 570
	WC závěsné - odpad vodorovný hranatá verze	391 x 579 x 108 mm	bílá	803CG-CON-DUS-S	94 573
	Akční set sanita TOTO - Concept washlet 300 hranaté			522EY-CON-WC-S+803CG	47 099
	CONCEPT 300 závěsné WC kulaté provedení				
	WC sedátko - Washlet kulatá verze	380 x 580 x 335 mm	bílá	522EY-CON-WC-S	12 570
	WC závěsné - odpad vodorovný kulatá verze	391 x 579 x 108 mm	bílá	896CG-CON-DUS-S	70 147
	Akční set sanita TOTO - Concept washlet 300 kulaté			542EY-CON-WC-R+801CG	47 099
	příslušenství pro CONCEPT WC 200, 300 a kombinací modulů od výrobce GEBERIT, ALCA			SP10695UN	4 650
Umyvadla na desku (VIT04)					
Umyvadlo položené na desce je hitem současných koupelen. Působí velmi elegantně a poskytuje kolem sebe prostor jak pro odkládání věcí, tak třeba pro instalaci atypické stojánkové baterie. Umyvadlové mísy Outline a Memoria dodávány včetně krytky sifonu.					
Umyvadlová mísa OUTLINE					
Umyvadlové mísy jsou bez přepadu a bez otvoru					
	Mísa umyvadlová	59 x 40,5 x 14,5 cm	bílá	5995B403-0016	10 736
	Mísa umyvadlová	59 x 40,5 x 14,5 cm	bílá mat	5995B401-0016	12 778
	Mísa umyvadlová	59 x 40,5 x 14,5 cm	černá mat	5995B483-0016	14 385
	Mísa umyvadlová	62,5 x 42,5 x 14,5 cm	bílá	5993B403-0016	10 661
	Mísa umyvadlová	62,5 x 42,5 x 14,5 cm	bílá mat	5993B401-0016	12 778
	Mísa umyvadlová	62,5 x 42,5 x 14,5 cm	černá mat	5993B483-0016	14 385
	Mísa umyvadlová	ø 40 cm	bílá	5992B403-0016	9 425
	Mísa umyvadlová	ø 40 cm	bílá mat	5992B401-0016	11 295
	Mísa umyvadlová	ø 40 cm	černá mat	5992B483-0016	12 717
Umyvadlo na desku GEO					
	Umyvadlo na desku s přepadem s otvorem	ø 45 cm	bílá	6166B003-0001	2 479
	Mísa umyvadlová s přepadem s otvorem	59,5 x 42,5 x 17 cm	bílá	7426B003-0001	3 711
	Mísa umyvadlová s přepadem s otvorem	54,5 x 43 x 17 cm	bílá	7428B003-0001	3 711

VANY A VANOVÉ ZÁSTĚNY

SPRCHOVÉ KOUTY

BATERIE A SPRCHOVÝ PROGRAM

KOUPELNOVÉ DOPLNĚKY A PŘEDSTĚNOVÉ SYSTÉMY

SANITÁRNÍ KERAMIKA, NÁBYTEK A PŘÍSLUŠENSTVÍ





VANY A VANOVÉ ZÁSTĚNY





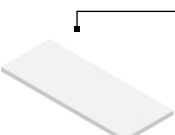
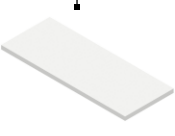
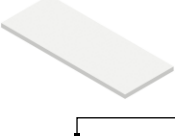









SPRCHOVÉ KOUTY

BATERIE A SPRCHOVÝ PROGRAM

KOUPELNOVÉ DOPLNĚKY A PŘEDSTĚNOVÉ SYSTÉMY

OBRÁZEK	NÁZEV	ROZMĚR	BARVA	ČÍSLO ZBOŽÍ DODAVATELE	JEDNOTKOVÁ CENA v Kč
	Mísa umyvadlová bez přepadu bez otvoru	ø 38 cm	bílá	7421B003-0016	2 479
	Mísa umyvadlová s přepadem bez otvoru	54,5 x 40 x 17 cm	bílá	7427B003-0012	3 305
	Mísa umyvadlová s přepadem bez otvoru	59,5 x 39,5 x 17 cm	bílá	7425B003-0012	3 305
Umyvadlo na desku NUO					
	Mísa umyvadlová s přepadem s otvorem	50 x 40 cm	bílá	7431B003-0001	3 832
	Mísa umyvadlová s přepadem s otvorem	60 x 44 cm	bílá	7432B003-0001	4 124
	Mísa umyvadlová s přepadem bez otvoru	50 x 38 cm	bílá	7436B003-0012	3 647
	Mísa umyvadlová s přepadem bez otvoru	60 x 38 cm	bílá	7434B003-0012	4 342
Umyvadlo na desku z litého mramoru MEMORIA					
	Mísa obdélníková bez přepadu bez otvoru	80 x 40 x 10,5 cm	bílá	M58000001000	11 562
	Mísa oválná bez přepadu bez otvoru	80 x 40 x 10,5 cm	bílá	M58000002000	11 562
	Mísa bez přepadu bez otvoru	63 x 44 x 10,5 cm	bílá	M58000003000	10 260
	Mísa kulatá bez přepadu bez otvoru	ø 40 cm	bílá	M58000005000	8 256
Umyvadlo na desku CONCEPT 200					
	Umyvadlo na desku ø 42 cm	ø 42 cm	bílá	42ACO200EXCB	6 859
	Umyvadlo na desku ø 48 cm	ø 48 cm	bílá	48ACO200EXCB	8 231
Umyvadlo nábytkové CONCEPT CUBE 2.0					
	Umyvadlo nábytkové - 400 mm	40 x 40 cm	bílá alpin	E078601	3 549
	Umyvadlo nábytkové - 600 mm	60 x 40 cm	bílá alpin	E078701	4 478
Umyvadlo nábytkové CONCEPT S					
	Umyvadlo nábytkové	55 x 35 cm	bílá	55ASF	8 856
	Umývatko nábytkové	ø 45 cm	bílá	45ASF	8 622

OBRÁZEK	NÁZEV	ROZMĚR	BARVA	ČÍSLO ZBOŽÍ DODAVATELE	JEDNOTKOVÁ CENA v Kč
Nábytek deska pod umyvadlo (CON35)					
Deska pod umyvadlo se stala designovou záležitostí a může se využít nejen v prostorných koupelnách, jelikož i malé umyvadlo se dá položit na desku s menšími rozměry, která se pohodlně vleze i do stísněných panelákových koupelen. Umyvadlové desky se používají pro montáž umyvadel do desky a také na desku. Desku pod umyvadlo využijete nejen jako místo, na kterém je umístěno umyvadlo, ale také jako vděčný odkládací prostor pro kartáčky, mýdlo či jiné drobné předměty.					
	Deska bez výřezu	80 x 47 x 5,2 cm	bílá	H46P9910105001	2 699
	Deska bez výřezu	100 x 47 x 5,2 cm	bílá	H46P9920105001	2 865
	Deska bez výřezu	120 x 47 x 5,2 cm	bílá	H46P9930105001	3 031
	Deska bez výřezu	80 x 47 x 5,2 cm	jasan	H46P9910103421	3 428
	Deska bez výřezu	100 x 47 x 5,2 cm	jasan	H46P9920103421	3 592
	Deska bez výřezu	120 x 47 x 5,2 cm	jasan	H46P9930103421	3 756
Příslušenství					
	Podpěra nastavitelná 1 ks		bílá	H47J0040000001	1 952
	Podpěra nastavitelná 1 ks		stříbrná	H4501331720001	1 594
* V balení 1 ks, nutno objednat po 2 ks.					











OBRÁZEK	NÁZEV	ROZMĚR	BARVA	ČÍSLO ZBOŽÍ DODAVATELE	JEDNOTKOVÁ CENA v Kč
Příslušenství					
Příslušenství pro umyvadlo					
	Sifon umyvadlový Jamaica - trubkový, mosazný	5/4", 32 mm	chrom	JAS102	339
	Sifon umyvadlový Capri - lahvový, mosazný	5/4", 32 mm	chrom	CAS101	432
	Sifon umyvadlový Zambezi - designový, mosazný	5/4", 32 mm	chrom	ZAS110	990
	Sifon umyvadlový Zambezi - designový hranatý, mosazný	5/4", 32 mm	chrom	ZAS220	1 190
	Sifon umyvadlový - mosaz, design s výsuvnou krytkou trubice a matky	5/4", 32 mm	chrom	22774	982
	Sifon umyvadlový - flexibilní Passepartout	ø 32 - 40, L = 80 cm	chrom	CRIPP13051CON	1 725
	Umyvadlová výpusť zátka UP&DOWN D.40 mm	1 1/4"	chrom	CRIUD225S51CON	740
	Umyvadlová výpusť volný průtok, h 60, bez přeplavu UP&DOWN	1 1/4"	chrom	CRIUD37951CON	892
	Umyvadlová výpusť 1 1/4 - zátka UP&DOWN	1 1/4"	chrom	CRIUD425S51CON	763
	Umyvadlová výpusť - zátka UP&DOWN ø 72, keramická bílá	1 1/4"	keramická bílá	CRIUD425SCECON	981
	Umyvadlová výpusť 1 1/4 - zátka UP&DOWN hranatá	1 1/4"	chrom	CRIUD435S51CON	1 237
	Umyvadlová výpusť - zátka s volným průtokem	1 1/4"	chrom	CRIUD52551CON	740
	Umyvadlová výpusť - zátka s volným průtokem	1 1/4"	keramická bílá	CRIUD525CECON	885
	Umyvadlová výpusť, h. 60, s mřížkou, bez přeplavu	1 1/4"	chrom	CRIUD11951CON	779
	Ventil umyvadlový Zambezi - uzavíratelný click-clack	5/4"	chrom	ZAS219	439











OBRÁZEK	NÁZEV	ROZMĚR	BARVA	ČÍSLO ZBOŽÍ DODAVATELE	JEDNOTKOVÁ CENA v Kč
	Ventil umyvadlový click - clack	5/4"	chrom	PT100390	387
	Ventil umyvadlový click - clack, prodloužený	5/4"	chrom	PT100392	426
	Ventil umyvadlový click - clack, prodloužený, hranatá zátka	5/4"	chrom	PT100393	457
	Ventil umyvadlový click - clack, prodloužený, malá zátka	5/4"	chrom	PT100391	355
	Ventil umyvadlový click - clack, kulatý, keramická zátka	5/4"	chrom	PT1000485	344
	Sifon umyvadlový - plastový, flexi plastová matice	5/4" x 32/40	bílá	PT10075	34
	Sifon umyvadlový - plastový, flexi kovová matice	5/4" x 32/40	bílá	PT10076	37
	Sifon umyvadlový - plastový, převlečná matice	5/4", DN40	bílá	PT10043	86
	Sifon umyvadlový - plastový, převlečná matice a přípojka se zpětnou klapkou	5/4", DN40	bílá	PT10043P	103
	Sifon umyvadlový - plastový, flexi plastová matice	5/4" x 32/40	bílá	PT10075	31
	Sifon umyvadlový - plastový, flexi kovová matice	5/4" x 32/40	bílá	PT10076	34
	Sifon umyvadlový - plastový, převlečná matice	5/4", DN40	bílá	PT10043	80
	Sifon umyvadlový - plastový, převlečná matice a přípojka se zpětnou klapkou	5/4", DN40	bílá	PT10043P	103
	Sifon umyvadlový - plastový, plastová mřížka	DN40	bílá	PT10042	102



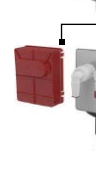



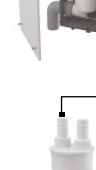









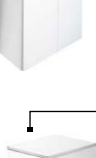



OBRÁZEK	NÁZEV	ROZMĚR	BARVA	ČÍSLO ZBOŽÍ DODAVATELE	JEDNOTKOVÁ CENA v Kč
	Sifon umyvadlový - plastový, plastová mřížka a přípojka se zpětnou klapkou	DN40	bílá	PT10042P	136
	Sifon umyvadlový - plastový, nerezová mřížka	DN40	bílá	PT10041	131
	Sifon umyvadlový - plastový, nerezová mřížka a přípojka se zpětnou klapkou	DN40	bílá	PT10041P	164
	Sifon umyvadlový - plastový k nábytkovému umyvadlu Sifon pro úsporu místa ve skříňce, lze použít pro všechny typy umyvadel.	5/4", DN40	bílá	PT100434	141
	Šrouby pro upevnění umyvadla Šrouby pro upevnění umyvadla	M10 x 120 mm M10 x 140 mm		360210122 360210140	29 28
	Souprava obsahuje: Hmoždinky, šrouby, kovové podložky, plastové vymezovací vložky a krytky				
	Flexi připojení k sifonu	50/40 x 40/50	bílá	PT10072	36
Příslušenství pro bidet stojící					
	Ventil uzavírací - s matkou bez samotěsnícího přípojného závitu	1/2" x 3/8"	chrom	049070601	160
	Ventil uzavírací - s matkou se samotěsnícím závitem	1/2" x 3/8"	chrom	049170601	167
	Sifon k bidetu se zápachovou uzávěrou	5/4" - 40 mm	bílá	PT10045F40	141
	Šrouby pro upevnění WC a bidetu Šrouby pro upevnění WC a bidetu	6 x 70,8 mm 6 x 80,8 mm		360167015 360168015	15 14
	Souprava obsahuje: Hmoždinky, šrouby, kovové podložky, plastové vymezovací vložky				
Příslušenství pro bidet a WC závěsné					
	Izolační deska CONCEPT - pro závěsné WC a bidet	37 x 42 cm	bílá	IDC11	76
	Izolační deska CONCEPT - pro závěsné WC a bidet - s příslušenstvím	40 x 42 cm	bílá	IDC12	109























OBRÁZEK	NÁZEV	ROZMĚR	BARVA	ČÍSLO ZBOŽÍ DODAVATELE	JEDNOTKOVÁ CENA v Kč
Příslušenství pro WC kombi					
	Ventil uzavírací - s matkou bez samotěsnícího přípojného závitu	1/2" x 3/8"	chrom	049070601	160
	Ventil uzavírací - s matkou se samotěsnícím závitem	1/2" x 3/8"	chrom	049170601	167
	WC napojení - flexi, s kovovou spirálou	280 - 550 mm	bílá	PT10097	178
	WC napojení - přímé	ø 10 x ø 10 x ø 11 cm	bílá	PT10099	52
	WC napojení - excentrické (20 mm)	ø 10 x ø 10 x ø 11 cm	bílá	PT100990	52
	WC dopojení CONCEPT - přímé		bílá	PT100991	71
	WC dopojení - nátrubek	150 mm		PT10091-150	95
	WC dopojení - nátrubek	250 mm		PT10091-250	98
	WC dopojení - nátrubek	400 mm		PT10091-400	151
	WC dopojení - koleno 90°			PT10090-90	102
	WC dopojení - koleno 45°			PT10090-45	110
	WC dopojení - koleno 22°			PT10090-22	113
	WC dopojení s připojením - koleno 90°	ø 40 mm		PT10090-90P40	192
	WC dopojení CONCEPT - excentrické 20 mm	20 mm	bílá	PT10099120	71
	WC dopojení CONCEPT - excentrické 40 mm	40 mm	bílá	PT10099140	71
	WC dopojení CONCEPT - excentrické 158 mm	158 mm	bílá	PT10092	212
	WC rozeta velká	110 mm	bílá	PT100980	92
	WC rozeta malá	110 mm	bílá	PT10098	35
	Koleno odpadu Slim	90 / 110 mm		PT100906	608
	Koleno odpadu komplet	90 / 90 mm		PT100908	133
	Koleno odpadu flexi	90 / 110 mm		PT1009006	350
	Přivzdušňovací hlavice	ø 40 mm	šedá	PT100PH40	128
	Přivzdušňovací hlavice	ø 50 mm	šedá	PT100PH50	136
	Přivzdušňovací hlavice	ø 75 mm	šedá	PT100PH75	174
	Přivzdušňovací hlavice	ø 110 mm	šedá	PT100PH110	383
	Šrouby pro upevnění WC a bidetu	6 x 70,8 mm	bílá	360167015	16
	Šrouby pro upevnění WC a bidetu	6 x 80,8 mm	bílá	360168015	14
	Souprava obsahuje: Hmoždinky, šrouby, kovové podložky, plastové vymezovací vložky				







OBRÁZEK	NÁZEV	ROZMĚR	BARVA	ČÍSLO ZBOŽÍ DODAVATELE	JEDNOTKOVÁ CENA v Kč
	Hadička připojovací PN 10 Kovové opletení	1/2" x 3/8" 400 mm	nerez	103/40	60
	Hadička připojovací PN 10 Kovové opletení	1/2" x 3/8" 300 mm	nerez	103/30	52
Příslušenství pro pisoár					
	Sifon pisoárový - s manžetou, plastový	DN40	bílá	PT10045A	117
	Sifon pisoárový - s horizontální manžetou, plastový	DN40	bílá	PT10045B	372
	Zástrčná tvarovka Viega - mosaz	1/2"		308551	219
	Chlopňové těsnění Viega (pro připojení pisoáru s vnějším přívodem) + doporučený splachovač	1/2"		308568	72
	Splachovač pro pisoár Silent Eco SV s mosaz. tlačítkem a integ. uzavíracím ventilem	3/4" DN20	chrom	022500601	2 749
	Splachovač pro pisoár Basic SV s mosaz. tlačítkem a integ. uzavíracím ventilem	1/2" DN15	chrom	024770601	2 192
Ostatní sifony					
	Sifon - dřez a výlevka - flexi, plast, plastová matice	6/4" x DN40/50	bílá	PT10077	36
	Sifon - dřez a výlevka - flexi, plast, kovová matice	6/4" x DN40/50	bílá	PT10078	42
	Flexi připojení - plast	50/40 x 40/50	bílá	PT10072	36



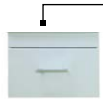

OBRÁZEK	NÁZEV	ROZMĚR	BARVA	ČÍSLO ZBOŽÍ DODAVATELE	JEDNOTKOVÁ CENA v Kč
	Výpust umyvadlová s mřížkou	ø 63 mm 5/4"	nerez - plast	PT10031	55
	Výpust dřezová, mřížka	6/4"	nerez - plast	PT10033	59
	Sifon - umyvadlový - flexi, plast, plastová matice	5/4" x 32/40	bílá	PT10075	34
	Sifon - umyvadlový - flexi, plast, kovová matice	5/4" x 32/40	bílá	PT10076	37
	Sifon - dřez a výlevka - plast, nerezová mřížka	DN50/40	bílá	PT100441	148
	Sifon - dřez a výlevka - plast, nerezová mřížka, přípojka	DN50/40	bílá	PT100441P	190
	Sifon - dřez a výlevka - plast, plastová mřížka	DN40/50	bílá	PT100442	137
	Sifon - dřez a výlevka, - plast, plastová mřížka, přípojka	DN40/50	bílá	PT100442P	177
	Sifon - dřez a výlevka - plast	DN40/50	bílá	PT100443	92
	Sifon pro dvoudřez - dřez a výlevka - plast, nerezové mřížky	DN50/40	bílá	PT100449P	334
	Sifon - dřez a výlevka - trubkový, plast, nerezová mřížka	DN50	bílá	PT10080050	145









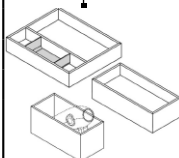

OBRÁZEK	NÁZEV	ROZMĚR	BARVA	ČÍSLO ZBOŽÍ DODAVATELE	JEDNOTKOVÁ CENA v Kč
	Sifon - dřez a výlevka - trubkový, plast, převlečná matice, přípojka	DN50	bílá	PT1008150	109
	Sifon - dřez a výlevka - prostorově úsporný, plast, přípojka	DN40	bílá	PT100872P	186
	Sifon - pračkový - plastový venkovní	DN32	bílá	PT100PS2	59
	Sifon - pračkový - plastový venkovní	DN32	chrom	PT100PS1	109
	Sifon - pračkový - podomítkový plastový	DN50/40	bílá	PT100PS4	71
	Sifon - pračkový - podomítkový plastový	DN50/40	chrom	PT100PS3	95
	Sifon - pračkový - podomítkový s přívzdušňovací hlavicí, plast	DN32	chrom	PT100PS3P	422
	Sifon - pračkový - podomítkový, pro napojení 2 spotřebičů	DN50/40	nerez	PT100PS6	899
	Sifon - pračkový - nadomítkový s přívzdušněním, plast	DN32	bílá	PT100PS5	198
	Sifon - speciální plastový pro odkapávající kondenzát - s mechanickým uzávěrem	DN32		PT100KS1Z	109
	Sifon - speciální pro odkapávající kondenzát - nálevka s mechanickou uzávěrou	DN32	bílá	PT100KS5	199
	Sifon - speciální pro odkapávající kondenzát - trubkový s mechanickou uzávěrou, plast	DN40	bílá	PT100KS2	559
	Sifon - speciální pro odkapávající kondenzát - podomítkový s mechanickou uzávěrou, plast	DN32	bílá	PT100KS4	635
	Sifon - speciální plastový redukce napojení	DN40/50 G 1/2"		PT100KS6	106





OBRÁZEK	NÁZEV	ROZMĚR	BARVA	ČÍSLO ZBOŽÍ DODAVATELE	JEDNOTKOVÁ CENA v Kč
Ostatní ventily					
	Ventil uzavírací - přístrojový šikmý se zpětnou klapkou a přívzdušňovačem	1/2"x3/4"	chrom	033920601	738
	Ventil rohový - pračkový se zpětnou klapkou	1/2"x3/4"	chrom	033860601	703
	Ventil rohový pračkový - přístrojový šikmý	1/2"x3/4"	chrom	033900601	747
Koupelnový nábytek CONCEPT 50 (CON34)					
Ekonomická řada koupelnového nábytku vychází z požadavků na jednoduché a finančně přijatelné vybavení koupelny. Korpusy nábytku jsou zhotoveny ze speciální dřevotřísky, odolné vůči vlhkému prostředí, dvířka z lakované MDF desky ve vysokém lesku. Nábytek nabízíme ve dvou variantách - s korpusem bílým nebo v moderní barvě švestka. Součástí jsou zpomalovací panty u dvířek umožňující tiché zavírání.					
	Skříňka pod umyvadlo závěsná	51 x 72 x 31,5 cm	bílá	C50.55.B	3 120
	Skříňka pod umyvadlo závěsná	51 x 72 x 31,5 cm	bílá / bělený dub	C50.55.BD	3 320
	Skříňka pod umyvadlo závěsná	55 x 72 x 31,5 cm	bílá	C50.60.B	3 180
	Skříňka pod umyvadlo závěsná	55 x 72 x 31,5 cm	bílá / bělený dub	C50.60.BD	3 377
	Skříňka pod umyvadlo závěsná	61 x 72 x 31,5 cm	bílá	C50.65.B	3 240
	Skříňka pod umyvadlo závěsná	61 x 72 x 31,5 cm	bílá / bělený dub	C50.65.BD	3 432
	Skříňka spodní závěsná - levá	35,5 x 77,9 x 35,5 cm	bílá	C50.SLB	4 333
	Skříňka spodní závěsná - levá	35,5 x 77,9 x 35,5 cm	bílá / bělený dub	C50.SLBD	4 367
	Skříňka spodní závěsná - pravá	35,5 x 77,9 x 35,5 cm	bílá	C50.SPB	4 333
	Skříňka spodní závěsná - pravá	35,5 x 77,9 x 35,5 cm	bílá / bělený dub	C50.SPBD	4 367
	Skříňka vysoká závěsná - levá	35 x 183,9 x 35,2 cm	bílá	C50.VLB	5 888
	Skříňka vysoká závěsná - levá	35 x 183,9 x 35,2 cm	bílá / bělený dub	C50.VLBD	5 935
	Skříňka vysoká závěsná - pravá	35 x 183,9 x 35,2 cm	bílá	C50.VPB	5 888
	Skříňka vysoká závěsná - pravá	35 x 183,9 x 35,2 cm	bílá / bělený dub	C50.VPBD	5 935
	Skříňka horní - levá	35 x 61,5 x 22,9 cm	bílá	C50.HLB	2 758
	Skříňka horní - levá	35 x 61,5 x 22,9 cm	bílá / bělený dub	C50.HLBD	2 778
	Skříňka horní - pravá	35 x 61,5 x 22,9 cm	bílá	C50.HPB	2 758
	Skříňka horní - pravá	35 x 61,5 x 22,9 cm	bílá / bělený dub	C50.HPBD	2 778

OBRÁZEK	NÁZEV	ROZMĚR	BARVA	ČÍSLO ZBOŽÍ DODAVATELE	JEDNOTKOVÁ CENA v Kč
	Skříňka zrcadlová se zásuvkou a vypínačem	52,4 x 62,8 x 25 cm	bílá	C50.GB	4 561
	Skříňka zrcadlová se zásuvkou a vypínačem	52,4 x 62,8 x 25 cm	bílá / bělený dub	C50.GBD	5 290
	Zrcadlo univerzální s LED podsvícením	60 x 70 cm		CZRC60	5 065
	Zrcadlová skříňka - univerzální zásuvka a vypínač	60 x 14 x 68 cm	bílá	CGAL60	3 085
Umyvadla pro nábytkové skříňky CONCEPT 50					
	Umyvadlo nábytkové Jika Lyra Plus	55 cm	bílá	H8133820001041	1 630
	Umyvadlo nábytkové Jika Lyra Plus	60 cm	bílá	H8133830001041	1 710
Koupelnový nábytek CONCEPT 100 (CON35)					
Ucelená série nábytku Concept 100, jednoduchá, ve dvou barevných provedeních s možností výběru s jednou nebo se dvěma zásuvkami. Ke kombinaci s umyvadlem Concept 100, záruka 5 let.					
	Skříňka pod umyvadlo s jednou zásuvkou	37,4 x 31,3 x 40,8	bílá lesk	PTA-049	4 250
	Skříňka pod umyvadlo s jednou zásuvkou	37,4 x 31,3 x 40,8	antracit lesk	PTA-050	4 250
	Skříňka pod umyvadlo s jednou zásuvkou pasující umyvadlo : 72862003-1425	47,4 x 40,8 x 40,8	bílá lesk	PTA-051	4 641
	Skříňka pod umyvadlo s jednou zásuvkou pasující umyvadlo : 7285L003-1425	47,4 x 40,8 x 40,8	antracit lesk	PTA-052	4 641
	Skříňka pod umyvadlo s jednou zásuvkou	52,4 x 43,3 x 40,8	bílá lesk	PTA-053	5 750
	Skříňka pod umyvadlo s jednou zásuvkou	52,4 x 43,3 x 40,8	antracit lesk	PTA-054	5 750
	Skříňka pod umyvadlo s jednou zásuvkou pasující umyvadlo: 7284L003-1425	57,4 x 43,3 x 40,8	bílá lesk	PTA-055	6 010
	Skříňka pod umyvadlo s jednou zásuvkou pasující umyvadlo: 7283L003-1425	57,4 x 43,3 x 40,8	antracit lesk	PTA-056	6 010
	Skříňka pod umyvadlo s dvěma zásuvkami	37,4 x 31,3 x 55,8	bílá lesk	PTA-057	5 565
	Skříňka pod umyvadlo s dvěma zásuvkami	37,4 x 31,3 x 55,8	antracit lesk	PTA-058	5 565
	Skříňka pod umyvadlo s dvěma zásuvkami pasující umyvadlo : 72862003-1425	47,4 x 40,8 x 55,8	bílá lesk	PTA-059	5 921
	Skříňka pod umyvadlo s dvěma zásuvkami pasující umyvadlo : 7285L003-1425	47,4 x 40,8 x 55,8	antracit lesk	PTA-060	5 921
	Skříňka pod umyvadlo s dvěma zásuvkami	52,4 x 43,3 x 55,8	bílá lesk	PTA-061	6 131
	Skříňka pod umyvadlo s dvěma zásuvkami	52,4 x 43,3 x 55,8	antracit lesk	PTA-062	6 131
	Skříňka pod umyvadlo s dvěma zásuvkami pasující umyvadlo : 7284L003-1425	57,4 x 43,3 x 55,8	bílá lesk	PTA-063	6 740
	Skříňka pod umyvadlo s dvěma zásuvkami pasující umyvadlo : 7283L003-1425	57,4 x 43,3 x 55,8	antracit lesk	PTA-064	6 740
Rozměry koupelnového nábytku jsou uvedeny v pořadí: šířka x výška x hloubka.					

OBRÁZEK	NÁZEV	ROZMĚR	BARVA	ČÍSLO ZBOŽÍ DODAVATELE	JEDNOTKOVÁ CENA v Kč
Umyvadla pro nábytkové skříňky CONCEPT 100					
Hranaté					
	Umyvadlo CONCEPT 100 - hranaté	44,5 x 36 x 14,5 cm	bílá alpin	7286L003-1425	1 075
	Umyvadlo CONCEPT 100 - hranaté	54,5 x 48 x 16 cm	bílá alpin	7285L003-1425	1 151
	Umyvadlo CONCEPT 100 - hranaté	59,5 x 48 x 16 cm	bílá alpin	7284L003-1425	1 186
	Umyvadlo CONCEPT 100 - hranaté	64,5 x 48 x 16 cm	bílá alpin	7283L003-1425	1 438
Koupelnový nábytek CONCEPT 200 (CON36)					
Stejně jako jiná zařízení koupelny má i koupelnový nábytek nejen funkční, ale i estetické poslání. Série CONCEPT 200 s jasně řezanými rysy reaguje na poslední módní trendy v koupelnovém nábytku. Korpus v provedení imitace dřeva dokonale ladí s bílou čelní plochou v lesklém laku. Tato řada nábytku nabízí provedení se dvěma šuplíky s velkým úložným prostorem. U skříňek pod umyvadlo jsou u zásuvek použity kovové plnovýsuvy s automatickým dotahem.					
	Skříňka s umyvadlem s 1 zásuvkou	54,4 x 44 x 39 cm	bílá / bříza	C200.1 + H818952	6 540
	Skříňka s umyvadlem s 2 zásuvkami	54,4 x 44 x 39 cm	bílá / bříza	C200.2 + H818952	7 040
	Skříňka s umyvadlem s 2 zásuvkami	54,4 x 44 x 39 cm	bílá / bílá	C200.3 + H818952	7 040
	Umyvadlo Laufen Pro je součástí.				
	Skříňka pod umyvadlo závěsná se zásuvkou	54,5 x 44 x 39 cm	bříza / bílá	C200.1	5 264
	Skříňka pod umyvadlo závěsná se 2 zásuvkami	54,5 x 44 x 39 cm	bříza / bílá	C200.2	5 824
	Skříňka pod umyvadlo závěsná se 2 zásuvkami	54,5 x 44 x 39 cm	bílá / bílá	C200.3	5 824
	Skříňka vysoká závěsná	35 x 155 x 35 cm	bříza / bílá	C200.4	5 712
	Skříňka vysoká závěsná	35 x 155 x 35 cm	bílá / bílá	C200.5	5 712
	Skříňka zrcadlová	60 x 68 x 14 cm	bílá	C200.6	2 800
	Skříňka zrcadlová	60 x 68 x 14 cm	bříza	C200.7	2 800
Rozměry koupelnového nábytku jsou uvedeny v pořadí: šířka x výška x hloubka.					

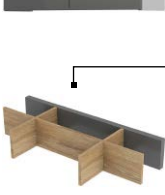











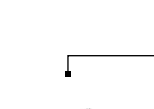





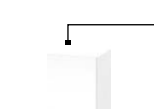

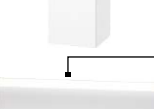



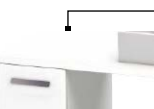

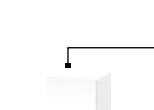

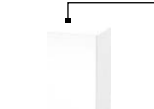

OBRÁZEK	NÁZEV	ROZMĚR	BARVA	ČÍSLO ZBOŽÍ DODAVATELE	JEDNOTKOVÁ CENA v Kč
Koupelnový nábytek CONCEPT 200 Catalano					
Koupelnový nábytek Concept 200 Catalano je podobný skutečnému dřevu. Povrch vyrobený z IDROLAM®. Tato vysoká kvalita materiálu je kombinován s melaminovou pryskyřicí nanášená přímo na voděodolnou dřevotřískovou desku MDF a tvoří tak voděodolný povrch. IDROLAM® vyniká a vyznačuje se svou tvrdostí a odolností proti poškrábání.					
	Umyvadlové skříňky mají 2 zásuvky, tichý dojezd, chromové úchytky, protiskluzovou vložku				
	Umyvadlová skříňka 60	56 x 48 x 55 cm	bílá lesk	WU60CO2001100	11 467
	Umyvadlová skříňka 60	56 x 48 x 55 cm	přírodní dub	WU60CO2001428	11 467
	Umyvadlová skříňka 65	61 x 48 x 55 cm	bílá lesk	WU65CO2001100	11 766
	Umyvadlová skříňka 65	61 x 48 x 55 cm	přírodní dub	WU65CO2001428	11 766
	Umyvadlová skříňka 80	76 x 48 x 55 cm	bílá lesk	WU80CO2001100	12 124
	Umyvadlová skříňka 80	76 x 48 x 55 cm	přírodní dub	WU80CO2001428	12 124
	Umyvadlová skříňka 100	96 x 48 x 55 cm	bílá lesk	WU100CO2001100	12 841
	Umyvadlová skříňka 100	96 x 48 x 55 cm	přírodní dub	WU100CO2001428	12 841
	Umyvadlová skříňka 125	121 x 48 x 55 cm	bílá lesk	WU125CO2001100	15 589
	Umyvadlová skříňka 125	121 x 48 x 55 cm	přírodní dub	WU125CO2001428	15 589
	Skříňky pod umyvadlo Umyvadlové skříňky mají 1 dveře, chromové úchytky				
	Skříňka pod umyvadlo 50 x 35 cm levá	475 x 337 x 550 mm	bílá lesk	WU50CO200S1100	10 631
	Skříňka pod umyvadlo 50 x 35 cm levá	475 x 337 x 550 mm	přírodní dub	WU50CO200S1428	10 631
	Skříňka pod umyvadlo 50 x 35 cm pravá	475 x 337 x 550 mm	bílá lesk	WU50CO200D1100	10 631
	Skříňka pod umyvadlo 50 x 35 cm pravá	475 x 337 x 550 mm	přírodní dub	WU50CO200D1428	10 631
	Skříňka pod umyvátko levá	495 x 250 x 450 mm	bílá lesk	WU525CO200S1100	8 668
	Skříňka pod umyvátko levá	495 x 250 x 450 mm	přírodní dub	WU525CO200S1428	8 668
	Skříňka pod umyvátko pravá	495 x 250 x 450 mm	bílá lesk	WU525CO200D1100	8 668
	Skříňka pod umyvátko pravá	495 x 250 x 450 mm	přírodní dub	WU525CO200D1428	8 668
* Pasující keramika CONCEPT 200 viz strana 15 a 16.					
	Vysoká skříňka pravá / levá - 2 dveřová, 3 skleněné police, soft-close	35 x 165 x 30 cm	bílá lesk	HSCO200RX1100	13 033
	Vysoká skříňka pravá / levá - 2 dveřová, 3 skleněné police, soft-close	35 x 165 x 30 cm	přírodní dub	HSCO200RX1428	13 033
*Dvířka se dají namontovat jako levá i pravá.					
	Boční skříňka pravá / levá - 1 dveřová, 2 skleněné police, soft-close	103 x 35 x 35 cm	bílá lesk	SSCO200RX1100	11 973
	Boční skříňka pravá / levá - 1 dveřová, 2 skleněné police, soft-close	103 x 35 x 35 cm	přírodní dub	SSCO200RX1428	11 973
*Dvířka se dají namontovat jako levá i pravá.					
	Příslušenství Pořadač	27 x 37 x 6 cm	šedá mat	ACSIC35L005	1 403
	Box pro zásuvky	15 x 37 x 6 cm	šedá mat	ACSIC35L001	1 060
	Box pro zásuvky	15 x 37 x 15 cm	šedá mat	ACSIC35L003	1 185

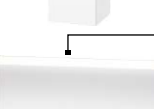





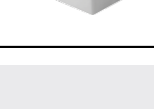





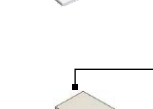

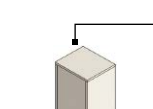
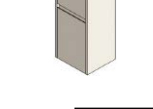

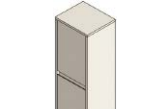
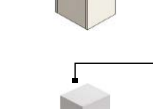
OBRÁZEK	NÁZEV	ROZMĚR	BARVA	ČÍSLO ZBOŽÍ DODAVATELE	JEDNOTKOVÁ CENA v Kč
<p>Koupelnový nábytek CONCEPT 250 (CON37)</p> <p>Ucelená série nábytku Concept 250 New, která má v nabídce kromě skříněk s umyvadly také boční a vysoké skřínky. Součástí série zrcadlové skřínky, umyvadlo nutno objednat zvlášť, záruka 5 let. Koupelnový nábytek řady Concept 250 New je působivý na pohled nejen moderním vzhledem, ale harmonickým designem. Sady koupelnového nábytku se skládá z umyvadla a spodní skřínky se dvěma výsuvnými šuplíky. Sérii doplňuje vysoká i boční skříňka a může sadu doplnit i o zrcadlovou skřínku. Různé rozměry umyvadlových skříněk i zrcadlových skříněk padne do každé koupelny. Zrcadlové skřínky mají moderní technologii LED osvětlení. Možnost vybrat si ze dvou barev, klasické bílé nebo tmavé antracitové. Ucelená série nábytku Concept 250 New, která má v nabídce kromě skříněk s umyvadly také boční a vysoké skřínky. Součástí série zrcadlové skřínky, umyvadlo nutno objednat zvlášť, záruka 5 let.</p>					
	Umyvadlová skříňka, 2 zásuvky, úchytka chrom	60x45,7x55	bílá lesk	PTA-001	5 943
	Umyvadlová skříňka, 2 zásuvky, úchytka chrom	60x45,7x55	antracit lesk	PTA-002	6 230
	Umyvadlo keramické pro umyvadlovou skříňku	60,5x46,5	bílá	PTA-003	2 759
	Umyvadlová skříňka, 2 zásuvky, úchytka chrom	80x45,7x55	bílá lesk	PTA-004	6 464
	Umyvadlová skříňka, 2 zásuvky, úchytka chrom	80x45,7x55	antracit lesk	PTA-005	6 843
	Umyvadlo keramické pro umyvadlovou skříňku	80,5x46,5	bílá	PTA-006	3 502
	Umyvadlová skříňka, 2 zásuvky, úchytka chrom	100x45,7x55	bílá lesk	PTA-007	7 397
	Umyvadlová skříňka, 2 zásuvky, úchytka chrom	100x45,7x55	antracit lesk	PTA-008	7 857
	Umyvadlo keramické pro umyvadlovou skříňku	100,5x46,5	bílá	PTA-009	4 335
	Skříňka vysoká, úchytka chrom	30x32x160	bílá lesk	PTA-010	3 809
	Skříňka vysoká, úchytka chrom	30x32x160	antracit lesk	PTA-011	4 069
Rozměry koupelnového nábytku jsou uvedeny v pořadí: šířka x výška x hloubka.					

OBRÁZEK	NÁZEV	ROZMĚR	BARVA	ČÍSLO ZBOŽÍ DODAVATELE	JEDNOTKOVÁ CENA v Kč
	Skříňka boční, 1 dveře, úchytka chrom, 98 cm, bílá	30x32x98	bílá lesk	PTA-012	2 948
	Skříňka boční, 1 dveře, úchytka chrom, 98 cm, antrazit	30x32x98	antracit lesk	PTA-013	3 095
	Zrcadlová skříňka, LED osvětlení, 60 cm, bílá	60x16x60	bílá lesk	PTA-014	5 660
	Zrcadlová skříňka, LED osvětlení, 60 cm, antrazit	60x16x60	antracit lesk	PTA-015	5 950
	Zrcadlová skříňka, LED osvětlení, 80 cm, bílá	80x16x60	bílá lesk	PTA-016	6 580
	Zrcadlová skříňka, LED osvětlení, 80 cm, antrazit	80x16x60	antracit lesk	PTA-017	6 640
	Zrcadlová skříňka, LED osvětlení, 100 cm, bílá	100x16x60	bílá lesk	PTA-018	7 530
	Zrcadlová skříňka, LED osvětlení, 100 cm, antrazit	100x16x60	antracit lesk	PTA-019	7 690
	Kosmetická vložka	32,5x9,2x6,5		PTA-020	460
Rozměry koupelnového nábytku jsou uvedeny v pořadí: šířka x výška x hloubka.					

OBRÁZEK	NÁZEV	ROZMĚR	BARVA	ČÍSLO ZBOŽÍ DODAVATELE	JEDNOTKOVÁ CENA v Kč
Vestavný koupelnový nábytek CONCEPT 300 (CON43) Koncept firemního nábytku Concept 300 vychází z trendů designového ztvárnění koupelnového nábytku. Svým hranatým tvarem a prostornou zásuvkou nabízí skříňka spotřebiteli dostatek úložného prostoru. Tělo modulu je vyrobeno z eloxovaného hliníku. Dveře dodávány v provedení sklo bílé nebo zrcadlo.					
	Vestavná skříňka - skleněné dveře	316 x 966 x 156 mm	bílá / sklo	015-2026	14 564
	Vestavná skříňka - skleněné dveře * ke skříňkám je nutné objednat montážní rám	316 x 966 x 156 mm	černá/ sklo	015-2066	14 564
	Vestavná skříňka vysoká - skleněné dveře	316 x 1586 x 158 mm	bílá / sklo	015-2027	24 647
	Vestavná skříňka vysoká - skleněné dveře * ke skříňkám je nutné objednat montážní rám	316 x 1586 x 158 mm	černá/ sklo	015-2067	24 647
	Vestavná skříňka zrcadlová - skleněné dveře	316 x 1586 x 150 mm	bílá/zrcadlo	015-2040	24 647
	Vestavná skříňka zrcadlová - skleněné dveře * ke skříňkám je nutné objednat montážní rám	316 x 1586 x 150 mm	bílá/zrcadlo	015-2040	24 647
	WC vestavná skříňka	170 x 811 x 156 mm	bílá/sklo	015-2025	18 204
	WC vestavná skříňka * ke skříňkám je nutné objednat montážní rám	170 x 811 x 156 mm	černá/ sklo	015-2065	18 204
	Montážní rám pro skříňku 015-2026 a 015-2066	320 x 960 x 150 mm	hliník	015-2046	2 520
	Montážní rám pro skříňku 015-2027 a 015-2040 a 015-2067	320 x 1580 x 150 mm	hliník	015-2047	4 201
	Montážní rám pro skříňku 015-2025 a 015-2065	174 x 805 x 150 mm	hliník	015-2045	1 961
	Vestavná WC skříňka – WC kartáč, levý/pravý závěs dveří	153 x 150 x 803 mm	hliník	015-2076	11 850
Rozměry koupelnového nábytku jsou uvedeny v pořadí: šířka x výška x hloubka.					



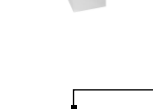



OBRÁZEK	NÁZEV	ROZMĚR	BARVA	ČÍSLO ZBOŽÍ DODAVATELE	JEDNOTKOVÁ CENA v Kč
	Vestavná WC skříňka – WC kartáč, výst. pap. vpravo, panty vlevo	153 x150x658 mm	hliník	015-2073	13 605
	Vestavná WC skříňka – WC kartáč, výst. pap. vpravo, panty vlevo	153x150x803 mm	hliník	015-2071	14 930
	Vestavná WC skříňka – WC kartáč, výst. pap. vlevo, panty vpravo	153x150x658 mm	hliník	015-2074	13 605
	Vestavná WC skříňka – WC kartáč, výst. pap. vlevo, panty vpravo	153x150x803 mm	hliník	015-2072	14 930
	Vestavná WC skříňka – WC kartáč, výst. pap. nahoře, panty vlevo	153x150x658 mm	hliník	015-2079	13 605
	Vestavná WC skříňka – WC kartáč, výst. pap. nahoře, panty vpravo	153x150x658 mm	hliník	015-2080	13 605
	Vestavná WC skříňka – WC kartáč, výst. pap. nahoře, panty vlevo	153x150x803 mm	hliník	015-2077	14 930
	Vestavná WC skříňka – WC kartáč, výst. pap. nahoře, panty vpravo	153x150x803 mm	hliník	015-2078	14 930
	Vestavná skříňka – 2 police, 1 elektro zásuvka, LED osvětlení	250x150x900 mm	hliník	015-2075	22 680
Koupelnový nábytek CONCEPT 400 (CON38) Promyšlený design, který neomrzí. Skříňku pod umyvadlem otevřete jednoduše dotykem, její zkosení přitom kopíruje ergonomii lidské postavy. Vnitřní prostor je řešen jednou velkou zásuvkou, která je uložena na značkových výsuvkách Hettich s celoživotní garancí. Přednosti této řady jsou především čisté linie, elegance a promyšlené detaily. Nemůžeme opomenout bezúchytkový design (spodní skříňka se otevírá dotykem). Speciální povrchová úprava v dekoru dřeva a bílá vysoký lesk. Jemné dovírání značky Hettich s celoživotní garancí kvality.					
	Skříňka pod umyvadlo	60 cm	bílá lesk	C400.60.B	13 137
	Skříňka pod umyvadlo	60 cm	dub Arlington	C400.60.DA	11 642
	Skříňka pod umyvadlo	80 cm	bílá lesk	C400.80.B	14 707
	Skříňka pod umyvadlo	80 cm	dub Arlington	C400.80.DA	12 938
	Skříňka pod umyvadlo	100 cm	bílá lesk	C400.100.B	16 671
	Skříňka pod umyvadlo	100 cm	dub Arlington	C400.100.DA	15 098
	Skříňka pod dvojumyvadlo	130 cm	bílá lesk	C400.130.B	24 133
	Skříňka pod dvojumyvadlo	130 cm	dub Arlington	C400.130.DA	21 164
	Vysoká skříňka - levá	152 cm	bílá lesk	C400.35L.B	12 351
	Vysoká skříňka - levá	152 cm	dub Arlington	C400.35L.DA	10 191
	Vysoká skříňka - pravá	152 cm	bílá lesk	C400.35P.B	12 351
	Vysoká skříňka - pravá	152 cm	dub Arlington	C400.35P.DA	10 191









OBRÁZEK	NÁZEV	ROZMĚR	BARVA	ČÍSLO ZBOŽÍ DODAVATELE	JEDNOTKOVÁ CENA v Kč
	Umyvadlo s otvorem VERITY LINE				
	Umyvadlo klasické VERITY LINE	60 x 50 cm	bílá alpin	4A166001	4 552
	Umyvadlo klasické VERITY LINE	80 x 50 cm	bílá alpin	4A128L01	10 471
	Umyvadlo klasické VERITY LINE	100 x 50 cm	bílá alpin	4A12AL01	13 400
	Dvojumyvadlo na skříňku VERITY LINE	130 x 50 cm	bílá alpin	4A11DL01	18 759
Koupelnový nábytek CONCEPT 450 (CON47)					
Série koupelnového nábytku CONCEPT 450 je jedinečným doplňkem koupelny. Jednoduché linie a minimalistický design vytváří komfortní koupelnu. Nábytek je vyráběn specificky pro vlhké prostředí a je odolný proti odstříkující vodě a zvýšené vlhkosti.					
	Umyvadlová deska s výřezem vlevo	4,5 x 55 x 100 cm	bílá matná	XB008E01818	7 261
	Umyvadlová deska s výřezem vpravo	4,5 x 55 x 100 cm	bílá matná	XB009E01818	7 261
	Umyvadlová deska s výřezem vlevo	4,5 x 55 x 100 cm	dub evropský	XB008E05252	7 261
	Umyvadlová deska s výřezem vpravo	4,5 x 55 x 100 cm	dub evropský	XB009E05252	7 261
	Umyvadlová deska s výřezem vlevo	4,5 x 55 x 100 cm	tmavý ořech	XB008E02121	7 261
	Umyvadlová deska s výřezem vpravo	4,5 x 55 x 100 cm	tmavý ořech	XB009E02121	7 261
	Umyvadlová deska s výřezem vlevo	4,5 x 55 x 120 cm	bílá matná	XB008F01818	7 952
	Umyvadlová deska s výřezem vpravo	4,5 x 55 x 120 cm	bílá matná	XB009F01818	7 952
	Umyvadlová deska s výřezem vlevo	4,5 x 55 x 120 cm	dub evropský	XB008F05252	7 952
	Umyvadlová deska s výřezem vpravo	4,5 x 55 x 120 cm	dub evropský	XB009F05252	7 952
	Umyvadlová deska s výřezem vlevo	4,5 x 55 x 120 cm	tmavý ořech	XB008F02121	7 952
	Umyvadlová deska s výřezem vpravo	4,5 x 55 x 120 cm	tmavý ořech	XB009F02121	7 952
	Skříňka pod desku 100 cm	54,8 x 30 cm	bílá matná	XB54350CP18	10 545
	Skříňka pod desku 100 cm	54,8 x 30 cm	dub evropský	XB54350CP52	10 545
	Skříňka pod desku 100 cm	54,8 x 30 cm	tmavý ořech	XB54350CP21	10 545
*deska 100cm ke kombinaci se skříňkou 30cm					
	Skříňka pod desku 120 cm	54,8 x 40 cm	bílá matná	XB54360CP18	10 891
	Skříňka pod desku 120 cm	54,8 x 40 cm	dub evropský	XB54360CP52	10 891
	Skříňka pod desku 120 cm	54,8 x 40 cm	tmavý ořech	XB54360CP21	10 891
*deska 120cm ke kombinaci se skříňkou 40cm					
	Skříňka vysoká panty vlevo	40 x 176 cm	bílá matná	XB1147LCP18	12 389
	Skříňka vysoká panty vpravo	40 x 176 cm	bílá matná	XB1147RCP18	12 389
	Skříňka vysoká panty vlevo	40 x 176 cm	dub evropský	XB1147LCP52	12 389
	Skříňka vysoká panty vpravo	40 x 176 cm	dub evropský	XB1147RCP52	12 389
	Skříňka vysoká panty vlevo	40 x 176 cm	tmavý ořech	XB1147LCP21	12 389
	Skříňka vysoká panty vpravo	40 x 176 cm	tmavý ořech	XB1147RCP21	12 389
	Zrcadlo - horní osvětlení	120 x 70 x 3,5 cm		CON/LM7848	11 744
	Zrcadlo - horní osvětlení	100 x 70 x 3,5 cm		LM783700000	8 934
	Zrcadlo - horní osvětlení	60 x 70 x 3,5 cm		LM783500000	6 915
	Zrcadlo s LED osvětlením	70 x 80 x 3,5 cm		LM783600000	10 785
	Držák ručníků	48 x 20 x 4 cm	chrom	UV990300000	3 128
	Umyvadlo Vero bílé broušené	60 cm	bílá	0454600027	5 509
Rozměry koupelnového nábytku jsou uvedeny v pořadí: šířka x výška x hloubka.					





OBRÁZEK	NÁZEV	ROZMĚR	BARVA	ČÍSLO ZBOŽÍ DODAVATELE	JEDNOTKOVÁ CENA v Kč
Koupelnový nábytek CONCEPT S (CON44)					
Koupelnový nábytek Concept S je nabízený v provedení bílá lesk a to nejen na předních dvířkách, ale také korpusu. Povrch vyrobený z IDROLAM®. Tato vysoká kvalita materiálu je kombinována s melaminovou pryskyřicí nanášená přímo na voděodolnou dřevotřískovou desku MDF a tvoří tak voděodolný Povrch. IDROLAM® vyniká a vyznačuje se svou tvrdostí a odolností proti poškrábání.					
	Skříňka pod umyvadlo	57 x 48,5 x 55 cm	bílá lesk	WUSF60CX1100	24 126
	Skříňka pod umyvadlo	77 x 48,5 x 55 cm	bílá lesk	WUSF80CX1100	25 609
	Skříňka pod umyvadlo	97 x 48,5 x 55 cm	bílá lesk	WUSF100CX1100	27 662
	Skříňka pod umyvadlo	122 x 48,5 x 55 cm	bílá lesk	WUSF125DCX1100	34 677
* ke kombinaci s umyvadly Concept S					
Umyvadlo nábytkové - bez otvoru hranaté					
Upevnění - šrouby M10 nejsou součástí dodávky.					
	Umyvadlo nábytkové	60 x 50 cm	bílá	60SFN	9 038
	Umyvadlo nábytkové	80 x 50 cm	bílá	80SFN	10 978
	Umyvadlo nábytkové	100 x 50 cm	bílá	100SFN	13 233
	Dvojumyvadlo nábytkové	125 x 50 cm	bílá	125SFD	21 831
	Skříňka boční, 2 dveře, pravá	35 x 103,5 x 30 cm	bílá lesk	SSSFDX1100	11 179
	Skříňka boční, 2 dveře, levá	35 x 103,5 x 30 cm	bílá lesk	SSSFSX1100	11 179
	Vysoká skříňka, 2 dveře, pravá	35 x 165 x 30 cm	bílá lesk	HSSFDX1100	12 377
	Vysoká skříňka, 2 dveře, levá	35 x 165 x 30 cm	bílá lesk	HSSFSX1100	12 377
Koupelnový nábytek ROCA (ROCA6)					
Funkční design a jednoduchost jsou společnými prvky každého kusu z této kolekce, která se snadno přizpůsobí každému koupelnovému prostoru.					
	Skříňka pod umyvadlo	58,5 x 56,5 x 46 cm	bílá	A856672806	7 990
	Skříňka pod umyvadlo	78,5 x 56,5 x 46 cm	bílá	A856670806	8 590
	Umyvadlo	60,5 x 46 cm	bílá	A32799E000	3 200
	Umyvadlo	80,5 x 46 cm	bílá	A32799C000	4 347
	Skříňka	30 x 150 x 23,6 cm	bílá	A857353404	7 400
	Doporučené WC závěsné A34624L000 Meridian Rimless.				
	Zrcadlo	60 x 70 x 1,9 cm	bílá	A812331406	2 073
	Zrcadlo	80 x 70 x 1,9 cm	bílá	A812333406	2 612
Rozměry koupelnového nábytku jsou uvedeny v pořadí: šířka x výška x hloubka.					





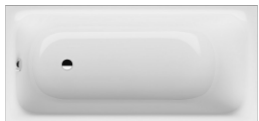

NÁZEV	ROZMĚR	BARVA	ČÍSLO ZBOŽÍ DODAVATELE	JEDNOTKOVÁ CENA v Kč
Koupelnový nábytek CONCEPT RETRO (CON48)				
V ucelené nabídce nábytku Concept Retro najdete skříňky pod umyvadlo, vysoké skříňky i zrcadla ve dvou barevných provedeních. Skříňky lze zavěsit nebo postavit na nožičky (nutno objednat zvlášť). Standardně jsou skříňky dodávány se stříbrnou úchytkou (možnost objednání jiné barvy, viz níže). Pasující umyvadlo Kolo Twins Low (KERA1). Záruka 5 let.				
Umyvadlová skříňka				
Umyvadlová skříňka - 1 zásuvka	45,9 x 49,6 x 40,6 cm	bílá mat	OR47-SD1S-50-2	5 194
Umyvadlová skříňka - 1 zásuvka	45,9 x 49,6 x 40,6 cm	běžová mat	OR47-SD1S-50-10	5 194
Umyvadlová skříňka - 2 zásuvky	59,6 x 45,9 x 61,9 cm	bílá mat	OR47-SD1S-60-2	7 524
Umyvadlová skříňka - 2 zásuvky	59,6 x 45,9 x 61,9 cm	běžová mat	OR47-SD2S-60-10	7 524
Umyvadlová skříňka - 2 zásuvky	79,6 x 45,9 x 61,9 cm	bílá mat	OR47-SD2S-80-2	8 402
Umyvadlová skříňka - 2 zásuvky	79,6 x 45,9 x 61,9 cm	běžová mat	OR47-SD2S-80-10	8 402
Umyvadlová skříňka - 2 zásuvky	119,6 x 45,9 x 61,9 cm	bílá mat	OR47-SD2S-120-2	11 893
Umyvadlová skříňka - 2 zásuvky	119,6 x 45,9 x 61,9 cm	běžová mat	OR47-SD2S-120-10	11 893
*k rozměru 120cm pouze umyvadlo na desku například Cube, Nuo, Memoria				
Umyvadla Twins Low rim				
Umyvadlo nábytkové s otvorem	50 x 46 cm	bílá	L51950000	3 340
Umyvadlo nábytkové s otvorem	60 x 46 cm	bílá	L51960000	3 848
Umyvadlo nábytkové s otvorem	80 x 46 cm	bílá	L51980000	5 065
Vysoká skříňka				
Vysoká skříňka	40 x 20 x 154,9 cm	bílá mat	OR47-SB1D-40-2	5 942
Vysoká skříňka	40 x 20 x 154,9 cm	běžová mat	OR47-SB1D-40-10	5 942
Zrcadlo v rámu bez osvětlení				
Zrcadlo v rámu bez osvětlení	40 x 2,8 x 80 cm	bílá mat	OR47-L-RAOO-40-2	2 188
Zrcadlo v rámu bez osvětlení	40 x 2,8 x 80 cm	běžová mat	OR47-L-RAOO-40-10	2 188
Zrcadlo v rámu bez osvětlení	60 x 2,8 x 80 cm	bílá mat	OR47-L-RAOO-60-2	2 574
Zrcadlo v rámu bez osvětlení	60 x 2,8 x 80 cm	běžová mat	OR47-L-RAOO-60-10	2 574
Nohy ke skříňce				
Nohy ke skříňce 2 kusy	20 cm	bílá mat	OR47-A-NO-20-2	644
Nohy ke skříňce 2 kusy	20 cm	běžová mat	OR47-A-NO-20-10	644
Nohy ke skříňce 2 kusy	15 cm	bílá mat	OR47-A-NO-15-2	644
Nohy ke skříňce 2 kusy	15 cm	běžová mat	OR47-A-NO-15-10	644
Úchytky na skříňky				
Úchytka	3 cm	černá mat	OR47-A-U-3-8	99
Úchytka	3 cm	zlatá	OR47-A-U-3-95	149
Úchytka	3 cm	krystal	OR47-A-U-3-97	198
*možnost výměny úchytky				
Konzole pro desku s držákem pro ručník				
Konzole s držákem pro ručník	45 cm	černá mat	OR00-A-RE-45-8	563
Konzole s držákem pro ručník	45 cm	běžová mat	OR00-A-RE-45-10	563
Konzole s držákem pro ručník	45 cm	bílá mat	OR00-A-RE-45-2	563
Konzole s držákem pro ručník	45 cm	grafit mat	OR00-A-RE-45-6	563
Konzole pro desku	35 cm	grafit mat	OR00-A-WS-35-6	373
Organizér				
Organizér	15 cm	přírodní dub	OR00-A-OR-15-80	455
Organizér	20 cm	přírodní dub	OR00-A-OR-20-80	512

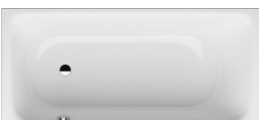
NÁZEV	ROZMĚR	BARVA	ČÍSLO ZBOŽÍ DODAVATELE	JEDNOTKOVÁ CENA v Kč
Deska bez výřezu				
Deska bez výřezu	59,6 x 45,9 cm	bílá mat	OR00-BU-60-2	1 126
Deska bez výřezu	59,6 x 45,9 cm	antracit lesk	OR00-BU-60-5	1 126
Deska bez výřezu	59,6 x 45,9 cm	běžová mat	OR00-BU-60-10	1 126
Deska bez výřezu	79,6 x 45,9 cm	bílá mat	OR00-BU-80-2	1 632
Deska bez výřezu	79,6 x 45,9 cm	antracit lesk	OR00-BU-80-5	1 632
Deska bez výřezu	79,6 x 45,9 cm	běžová mat	OR00-BU-80-10	1 632
Deska bez výřezu	119,6 x 45,9 cm	bílá mat	OR00-BU-120-2	2 739
Deska bez výřezu	119,6 x 45,9 cm	antracit lesk	OR00-BU-120-5	2 739
Deska bez výřezu	119,6 x 45,9 cm	běžová mat	OR00-BU-120-10	2 739
Deska bez výřezu	119,6 x 45,9 cm	grafit mat	OR00-BU-120-46	2 739
Koupelnový nábytek VERITY DESIGN 2.0 (CON03)				
Koupelnový nábytek Verity Design 2.0 je kompletní nábytek k sanitární keramice Verity Design 2.0. Skříňky pod umyvadlo i skříňky pod umývatka jsou snadno ovladatelné funkční a prostorné. Veškerý nábytek je dodáván v sedmi moderních barvách. Možnost otevírání dvířek vlevo a vpravo nabízí variabilitu do každé koupelny.				
Veškerý nábytek dodáván v barvách: DH= bílá lesk, FP= šedá lesk, PJ= dub nebraska, RH= dub kansas, TS= dub přírodní, VC= černá mat, VD= šedá mat.				
Skříňka pro umývatko				
panty vpravo	435 x 540 x 362 mm	bílá lesk	B07801DH	7 148
panty vlevo	435 x 540 x 362 mm	bílá lesk	B07801DH	7 148
Skříňka pod umyvadlo				
Skříňka pod umyvadlo 2x zásuvka	535 x 600 x 420 mm	bílá lesk	B07700DH	15 106
Skříňka pod umyvadlo 2x zásuvka	585 x 600 x 450 mm	bílá lesk	B07600DH	16 230
Skříňka pod umyvadlo 2x zásuvka	635 x 600 x 450 mm	bílá lesk	B07500DH	16 905
Skříňka pod umyvadlo 2x zásuvka	785 x 600 x 450 mm	bílá lesk	B07400DH	18 793
Skříňka pod umyvadlo 2x zásuvka	985 x 600 x 450 mm	bílá lesk	B07300DH	20 187
Skříňka pod umyvadlo 2x zásuvka	1285 x 600 x 450 mm	bílá lesk	B07200DH	30 955
Boční skříňka				
panty vlevo	350 x 888 x 342 mm	bílá lesk	B08000DH	8 227
panty vpravo	350 x 888 x 342 mm	bílá lesk	B08001DH	8 227
panty vlevo	400 x 888 x 342 mm	bílá lesk	B08200DH	8 227
panty vpravo	400 x 888 x 342 mm	bílá lesk	B08201DH	8 227
Vysoká skříňka				
panty vlevo	400 x 1743 x 342 mm	bílá lesk	B08100DH	13 263
panty vpravo	400 x 1743 x 342 mm	bílá lesk	B08101DH	13 263
panty vlevo	350 x 1743 x 342 mm	bílá lesk	B07900DH	13 263
panty vpravo	350 x 1743 x 342 mm	bílá lesk	B07901DH	13 263
Zrcadlová skříňka				
Zrcadlová skříňka	600 x 760 x 149 mm	bílá lesk	A46560DH	22 569
Zrcadlová skříňka	800 x 760 x 149 mm	bílá lesk	A46580DH	25 177
Zrcadlová skříňka	1000 x 760 x 149 mm	bílá lesk	A46510DH	27 605
Zrcadlová skříňka	1300 x 760 x 149 mm	bílá lesk	A46513DH	35 536
diodové osvětlení, 1x LED /18W, 6x skleněná polička, 1x vypínač uvnitř, 1x el.zásuvka, 1x zvětšovací zrcátko, 1x magnetická lišta				

Nohy ke skřínce 2 kusy 20 cm	NÁZEV	ROZMĚR	BARVA	ČÍSLO ZBOŽÍ DODAVATELE	JEDNOTKOVÁ CENA v Kč
	Koupelnový nábytek VERITY LINE (CON03)				
	Nábytek Verity Line nabízí širokou škálu rozměrů a barev. Ať už chcete klasický elegantní vzhled nebo moderní design, máte na výběr z mnoha barev a dekorů, které umožní vytvořit si vlastní estetickou značku. K dispozici je matná, lesklá nebo dřevěná povrchová úprava a vysoce kvalitní chromový povrch madel, který zdůrazňuje eleganci této kolekce. Koupelnový nábytek od firmy Villeroy & Boch je vyrobený z kvalitních materiálů a vyznačuje se prvotřídním zpracováním. Korpus skříňky je vyrobený z laminované dřevotřískové desky.				
	Veškerý nábytek dodáván v barvách: DH= bílá lesk, FP= šedá lesk, PJ= dub nebraska, RH= dub kansas, TS= dub přírodní, VC= čená mat, VD= šedá mat				
	Skříňka pro umyvadlo 2x zásuvka				
	Skříňka pro umyvadlo 4A165001	465 x 618 x 404 mm	bílá lesk	B66600DH	14 353
	Skříňka pro umyvadlo 4A166001	555 x 618 x 482 mm	bílá lesk	B66500DH	16 397
	Skříňka pro umyvadlo 4A166501	605 x 618 x 482 mm	bílá lesk	B66400DH	16 521
	Skříňka pro umyvadlo 4A128L01	755 x 618 x 482 mm	bílá lesk	B66300DH	17 868
	Skříňka pro umyvadlo 4A12AL01	955 x 618 x 482 mm	bílá lesk	B66000DH	19 284
	Skříňka pro umyvadlo 4A12CL01	1155 x 618 x 482 mm	bílá lesk	B65900DH	20 358
	Skříňka pro umyvadlo 2x zásuvka				
	pro umyvadlo 4A14L101	955 x 618 x 482 mm	bílá lesk	B66200DH	19 248
	pro umyvadlo 4A15R101	955 x 618 x 482 mm	bílá lesk	B66100DH	19 248
	Skříňka pro dvojumyvadlo 2x zásuvka				
	pro umyvadlo 4A14L101	1255 x 618 x 482 mm	bílá lesk	B65800DH	23 971
	Boční skříňka				
	panty vlevo	350x888x342 mm	bílá lesk	B51500DH	8 592
	pant vpravo	350x888x342 mm	bílá lesk	B51501DH	8 592
	panty vlevo	400x888x342 mm	bílá lesk	B51600DH	8 592
	panty vpravo	400x888x342 mm	bílá lesk	B51601DH	8 592
	Vysoká skříňka				
	panty vlevo	400 x 1743 x 342 mm	bílá lesk	B66700DH	13 865
	panty vpravo	400 x 1743 x 342 mm	bílá lesk	B66701DH	13 865
	panty vlevo	350 x 1743 x 342 mm	bílá lesk	B65200DH	13 865
	panty vpravo	350 x 1743 x 342 mm	bílá lesk	B65201DH	13 865
	Zrcadlová skříňka				
	Zrcadlová skříňka	172 x 600 x 750 mm		B307F600	31 295
	Zrcadlová skříňka	800 x 750 x 173 mm		B307F800	35 814
	Zrcadlová skříňka	1000 x 750 x 173 mm		B307F100	38 096
	Zrcadlová skříňka	1200 x 750 x 173 mm		B307F200	44 366
	Zrcadlová skříňka	1300 x 750 x 173 mm		B307F300	46 602
	2x LED, 2 zrcadlová dvířka, zásuvka, hliník				

















OBRÁZEK	NÁZEV	ROZMĚR	BARVA	ČÍSLO ZBOŽÍ DODAVATELE	JEDNOTKOVÁ CENA v Kč
	Akrylátové vany CONCEPT 100 a 200 (CON15)				
	Vany CONCEPT 100 a CONCEPT 200 jsou vyráběny tepelným tvarováním akrylátových desek s tloušťkou 4 mm. Jedná se o tlakově litý akrylát o vysoké hustotě dle EN 263, který vyniká dlouhou životností a barevnou stálostí povrchu. Akrylátové vany jsou po celé ploše vyztuženy zalisovanými dřevěnými deskami a zpevněny vrstvou ze skleněných vláken a pryskyřice. Kombinace těchto faktorů zaručuje vysokou tuhost a pevnost van a sprchových vaniček bez deformací.				
	Akrylátová vana CONCEPT 100 - klasická				
	Klasická				
	Vana CONCEPT 100	160 x 70 cm	bílá	K864001	4 990
	Vana CONCEPT 100	170 x 70 cm	bílá	K871001	4 990
	Vana CONCEPT 100	170 x 75 cm	bílá	K864101	4 990
	Vana CONCEPT 100	180 x 80 cm	bílá	K864201	6 790
	Klasická se středovým odtokem				
	Vana CONCEPT 100 New	180 x 80 cm	bílá	K864301	6 790
	Akrylátová vana CONCEPT 100 - asymetrická				
	Vana CONCEPT 200 6-ti hran	200 x 90 cm	bílá	K866301	8 590
	Vana CONCEPT 200 asymetrická pravá	150 x 100 cm	bílá	K871101	5 690
	Vana CONCEPT 200 asymetrická levá	150 x 100 cm	bílá	K871201	5 690
	Akrylátová vana CONCEPT 200 - klasická				
	Klasická				
	Vana CONCEPT 200	180 x 80 cm	bílá	K867801	6 990
	Klasická se středovým odtokem				
	Vana CONCEPT 200	170 x 75 cm	bílá	K866001	5 290
	Vana CONCEPT 200	180 x 80 cm	bílá	K866101	6 990
	Vana CONCEPT 200	190 x 90 cm	bílá	K866201	7 990
	Akrylátová vana - do prostoru				
	Vana akrylátová do prostoru Freedom Q volně stojící, sifon a nohy součást balení	169 x 80 cm	bílá	XC00100022	33 057
	Příslušenství				
	Zápachová uzávěra pro vanu Freedom			X01500	95
	Baterie do podlahy včetně modulu				
	Baterie vanová Ravak stojánková páková FM 080.00 do podlahy včetně modulu	chrom		X070059	15 364



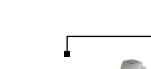

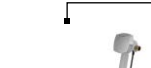

OBRÁZEK	NÁZEV	ROZMĚR	BARVA	ČÍSLO ZBOŽÍ DODAVATELE	JEDNOTKOVÁ CENA v Kč
	Baterie do podlahy včetně modulu		chrom	X070079	16 190
Akrylátové vany GKI (GKI01)					
Vany GKI jsou vyrobeny z litého síťovaného sanitárního akrylátu, konkrétně nového materiálu NACRYLplus®, který je šetrný k pokožce, a je charakterizován EASY-TOCLEAN efektem a odolnějším povrchem proti poškrábání. Povrchy NACRYLplus se snadno čistí a omezují schopnost špíny, vodního kamene a cizích předmětů ulpívat na povrchu. Vyztužené stěny vany a větší tloušťka materiálu pomáhají dosáhnout vysoké stability a tvaru, čímž vany a sprchové vaničky GKI vynikají.					
	Vana akrylátová klasická Soft středový odpad	180 x 80 x 45 cm	bílá	SOBW18080W	8 745
	Vana akrylátová klasická Soft s centrálním odtokem	170 x 80 x 45 cm	bílá	SOBW17080FW	7 473
	Vana akrylátová klasická Soft se sprchovacím prostorem a přepadem vpravo	170 x 80 x 45 cm	bílá	SOBW17080RW	7 473
	Vana akrylátová klasická Soft se sprchovacím prostorem a přepadem vlevo	170 x 80 x 45 cm	bílá	SOBW17080LW	7 473

OBRÁZEK	NÁZEV	ROZMĚR	BARVA	ČÍSLO ZBOŽÍ DODAVATELE	JEDNOTKOVÁ CENA v Kč
Příslušenství pro akrylátové vany					
	Sifon - vanový CONCEPT - automat, komplet, kov, malá zátka CONCEPT CLICK / CLACK, kov	DN50/40 (570 mm)	chrom	PT10055K PT100504KM	699 869
	Sifon - vanový - plast, plastová mřížka, zápachová uzávěra, řetízek, gum. zátka	DN50/40 (570 mm)	bílá	PT100502	205
	Sifon - vanový - plast, kovová mřížka, zápachová uzávěra, řetízek, gumová zátka	DN50/40 (570 mm)	chrom	PT100501	267
	Sifon - vanový - plast, plastová mřížka, zápachová uzávěra, řetízek, gumová zátka	DN50/40 (570 mm)	bílá / chrom	CRI12C807951CON	665
	Sifon - vanový, automatický komplet - zápachová uzávěra	DN50/40 (570 mm)	chrom	PT10051CRM	539
	Sifon - vanový, plastový - prodloužený s hranatou zátkou a ovládním	DN50/40 (800 mm)	chrom	PT10051CRM2/80CM	610

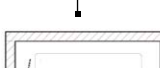
OBRÁZEK	NÁZEV	ROZMĚR	BARVA	ČÍSLO ZBOŽÍ DODAVATELE	JEDNOTKOVÁ CENA v Kč
	Sifon - vanový, napouštění přepadem - kulatá zátka, plast	DN50/40 (570 mm)	chrom	PT100564CRM1	1 920
	- kulatá zátka, plast	DN50/40 (800 mm)	chrom	PT100564CRM1/80CM	1 950
	Sifon - vanový, napouštění přepadem - hranatá zátka, plast	DN50/40 (570 mm)	chrom	PT100564CRM2	1 990
	- hranatá zátka, plast	DN50/40 (800 mm)	chrom	PT100564CRM2/80CM	2 015
	- hranatá zátka, s profrézováním, plast	DN50/40 (800 mm)	chrom	PT100564CRM3	2 140
	Sifon - vanový, napouštění přepadem - kulatá zátka, plast	DN 50/40 (570 mm)	bílá / chrom	CRID62167951CON	2 476
	- kulatá zátka, plast	DN 50/40 (800 mm)	bílá / chrom	CRID64167951CON	2 527
	Sifon - vanový, napouštění přepadem - kulatá, bez krytek	DN 50/40 (570 mm)	bílá / chrom	CRI062007900CON	777
	- kulatá, bez krytek	DN 50/40 (800 mm)	bílá / chrom	CRI064007900CON	828
	- kulatá krytka, sada - rukojeť přepadu a zátka		chrom	CRIKP0451CON	313
	Dvířka krycí	150 x 150 mm	bílá	0104	80
		200 x 200 mm	bílá	0103	117
		300 x 300 mm	bílá	0101	159
	Dvířka krycí	150 x 150 mm	nerez	127	361
	Magnety			REMA	275

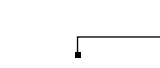
OBRÁZEK	NÁZEV	ROZMĚR	BARVA	ČÍSLO ZBOŽÍ DODAVATELE	JEDNOTKOVÁ CENA v Kč
	Nohy k vanám Univerzální nohy - pro akrylátové vany do 180 cm			100038	772
	Univerzální nohy - pro akrylátové vany do 180 cm STANDARD			K731867	620
	Univerzální nohy WA-ADS - odhlučňené - pro akrylátové vany do 180 cm			100030	1 288
	Univerzální nohy WC-plus-ADS - odhlučňené - pro akrylátové vany nad 180 cm			100039	1 928
	Příslušenství k vanám Mepa - montážní úchyt			190020	547
Ocelové vany CONCEPT 100 (CON17)					
Vany CONCEPT 100 si získají vaši pozornost především kvalitním materiálem s dokonalým designem. Jsou vyrobeny ze smaltované oceli. Ocel je vynikající vodič tepla a přebere horkou teplotu vody za pár sekund. Vany CONCEPT 100 jsou vyrobeny z kvalitní smaltované oceli, kterou nelze poškrábat. Vany jsou odolné vůči nepříznivým vlivům jako je náraz, teplota či UV záření. Při výrobě van využívá firma KALDEWEI výhradně přírodní suroviny SKLO a OCEL, které jsou 100% recyklovatelné					
	Vana Concept 100	160 x 70 cm	bílá	705615470001	6 580
	Vana Concept 100	170 x 70 cm	bílá	705715470001	7 420
	Vana Concept 100	170 x 75 cm	bílá	701615470001	6 580
	Vana Concept 100 DUO se středovým odpadem	180 x 80 cm	bílá	772515390001	16 900
Příslušenství k ocelovým vanám CONCEPT 100					
	Nohy nalepovací kov/plast chrom			581370090000	990
	Tlumící sada k vaně (5 tlumících desek 350x170mm, 2 tlumící desky 175x175 mm)			687675730000	1 271
	Tlumící zvuková páska	3,3 m		687676030000	848

OBRÁZEK	NÁZEV	ROZMĚR	BARVA	ČÍSLO ZBOŽÍ DODAVATELE	JEDNOTKOVÁ CENA v Kč
Ocelové vany CONCEPT 200 (CON27)					
Vany CONCEPT 200 jsou vyrobeny z glazované titanové oceli s dlouhou životností. Brilantní povrch glazury BETTE Glasur je tvrdší než mramor, dokonale hladký a trvale lesklý. Je odolný proti poškrábání, nárazu, UV záření, působení extrémních teplot a chemikálií. Povrch podobný sklu zabraňuje usazování bakterií a nečistot. Výborná tepelná vodivost poskytuje díky teplu přijatému z vody velmi komfortní pocit při koupání. Vany i sprchové vaničky jsou standardně opatřeny protihlukovou úpravou. Vany CONCEPT 200 jsou pohodlné a s měkkým profilem v zátylku. Posunutý odtok poskytuje komfortní plochu pro koupání i sprchování. Přepad je možné umístit po levé i pravé straně vany.					
Vana ocelová CONCEPT 200 - klasická					
Klasická - s přepadem vpravo					
	Vana CONCEPT 200	160 x 70 cm	bílá	20CV	14 642
	Vana CONCEPT 200	170 x 70 cm	bílá	22CV	14 642
	Vana CONCEPT 200	170 x 75 cm	bílá	24CV	14 642
	Vana CONCEPT 200	180 x 80 cm	bílá	26CV	15 545
Klasická - s přepadem vlevo					
	Vana CONCEPT 200	160 x 70 cm	bílá	21CV	14 642
	Vana CONCEPT 200	170 x 70 cm	bílá	23CV	14 642
	Vana CONCEPT 200	170 x 75 cm	bílá	25CV	14 642
	Vana CONCEPT 200	180 x 80 cm	bílá	27CV	15 545
Vana Concept 200					
	DUO se středovým odpadem	170 x 75 cm	bílá	79CV	14 950
	DUO se středovým odpadem	180 x 80 cm	bílá	80CV	15 950
Příslušenství pro ocelové vany					
	Nožičky k vaně CONCEPT 200			B23-1500	1 755
	Sifon - vanový, plastový - prodloužený s hranatou zátkou a ovládním	(DN 50/40 800 mm)	chrom	PT10051CRM2/80CM	610
	Sifon - vanový, napouštění přepadem - kulatá zátku, plast	DN 50/40 (800 mm)	chrom	PT100564CRM1/80CM	1 950
	- hranatá zátku, plast	DN 50/40 (800 mm)	chrom	PT100564CRM2/80CM	2 015
	- kulatá zátku, plast	DN 50/40 (800 mm)	bílá/chrom	CRID64167951CON	2 527
	- kulatá, bez krytek	DN 50/40 (800 mm)	bílá/chrom	CRI064007900CON	828
	- kulatá krytku, sada - rukojeť přepada a zátku		chrom	CRIKP0451CON	313

OBRÁZEK	NÁZEV	ROZMĚR	BARVA	ČÍSLO ZBOŽÍ DODAVATELE	JEDNOTKOVÁ CENA v Kč
Vanové zástěny CONCEPT 50 a CONCEPT 100 (CON18)					
Vanová zástěna CONCEPT 100 PT-CVS1 se skládá z jednoho pohyblivého dílu, který lze sklopit dovnitř i vně vany. Zástěna se vyrábí v levém a pravém provedení. K dispozici jsou varianty profilů bílá, satin a lesk. Standardní výška zástěny je 150 cm. Zástěna CONCEPT 50 PT se skládá ze tří pohyblivých dílů, které lze zcela složit do vnitřního prostoru nad vanu. Poslední díl vanové zástěny je sklopný dovnitř pro vytvoření částečně uzavřeného sprchovacího prostoru. Standardní výška zástěny je 140 cm. Levou nebo pravou variantu vstupu získáte otočením zástěny o 180°. Vanové zástěny lze instalovat na jakoukoli klasickou obdélníkovou vanu s rovným horním lemem.					
	Zástěna vanová - sklo - levá	150 x 80 cm	bílá / transparent	PT-CVS1-80 L WT	5 900
	Zástěna vanová - sklo - pravá	150 x 80 cm	bílá / transparent	PT-CVS1-80 R WT	5 900
	Zástěna vanová - sklo - levá	150 x 80 cm	satin / transparent	PT-CVS1-80 L ST	6 150
	Zástěna vanová - sklo - pravá	150 x 80 cm	satin / transparent	PT-CVS1-80 R ST	6 150
	Zástěna vanová - sklo - levá	150 x 80 cm	lesk / transparent	PT-CVS1-80 L BT	5 950
	Zástěna vanová - sklo - pravá	150 x 80 cm	lesk / transparent	PT-CVS1-80 R BT	5 950
Tloušťka skla 6 mm.					
	Zástěna vanová - plast (3-dílná) - L / P	140 x 45 cm	bílá / santro	PT-VS3-130 WS	4 232

OBRÁZEK	NÁZEV	ROZMĚR	BARVA	ČÍSLO ZBOŽÍ DODAVATELE	JEDNOTKOVÁ CENA v Kč
Sprchové zástěny CONCEPT 70 (CON19)					
<p>CONCEPT 70 je plně orámovaná série, kombinující vysokou kvalitu s funkcí a flexibilitou. Profily jsou dodávány v barvě eloxovaného hliníku a s chromovými doplňky. Výplně jsou z bezpečnostního skla o tloušťce 4 mm a 5 mm a samozřejmostí je úprava Anti-Plaque pro snadné čištění. Výška výrobků je 1900 mm. Série CONCEPT 70 nabízí širokou škálu produktů, kdy například posuvné dveře lze namontovat do niky a nebo ty stejné dveře lze kombinovat s boční stěnou. Série je dodávána ve vysoce předmontovaném stavu a díky tomu zaručuje velice rychlou a snadnou montáž. U posuvných dveří jsou použity kvalitní dvojitá kolečka pro snadný a tichý chod, samozřejmostí je možnost spodního odklopení při čištění ...</p>					
Zástěna sprchová - čtverec posuvné dveře rohový vstup 2-dílný					
	Zástěna sprchová čtverec	75 x 90 x 190 cm	stř. matná / sklo čiré	E20109.087.322	9 010
	Zástěna sprchová čtverec	80 x 80 x 190 cm	stř. matná / sklo čiré	E20102.087.322	7 906
	Zástěna sprchová čtverec	90 x 90 x 190 cm	stř. matná / sklo čiré	E20103.087.322	7 906
	Zástěna sprchová čtverec	100 x 100 x 190 cm	stř. matná / sklo čiré	E20104.087.322	9 837
Zástěna sprchová - čtverec 3-dílný					
	Zástěna sprchová čtverec	80 x 190 cm	stř. matná / sklo čiré	E21101.087.322	9 837
	Zástěna sprchová čtverec	90 x 190 cm	stř. matná / sklo čiré	E21102.087.322	9 837
Zástěna sprchová - čtvrtkruh posuvné dveře					
	Zástěna sprchová čtvrtkruh	80 x 80 x 190 cm	stř. matná / sklo čiré	E20601.087.322	8 182
	Zástěna sprchová čtvrtkruh	90 x 90 x 190 cm	stř. matná / sklo čiré	E20602.087.322	8 182
	Zástěna sprchová čtvrtkruh	100 x 100 x 190 cm	stř. matná / sklo čiré	E20605.087.322	10 343
Zástěna sprchová - posuvné dveře 1-dílné (s posuvným segmentem)					
	Zástěna sprchová dveře	120 x 190 cm	stř. matná / sklo čiré	E20402.087.322	7 263
Zástěna sprchová - posuvné dveře 2-dílné					
	Zástěna sprchová dveře	80 x 190 cm	stř. matná / sklo čiré	E20301.087.322	7 906
	Zástěna sprchová dveře	90 x 190 cm	stř. matná / sklo čiré	E20303.087.322	7 906
	Zástěna sprchová dveře	100 x 190 cm	stř. matná / sklo čiré	E20305.087.322	8 090
Zástěna sprchová - boční stěna*					
	Zástěna sprchová boční	75 x 190 cm	stř. matná / sklo čiré	E20502.087.322	4 781
	Zástěna sprchová boční	80 x 190 cm	stř. matná / sklo čiré	E20503.087.322	4 413
	Zástěna sprchová boční	90 x 190 cm	stř. matná / sklo čiré	E20505.087.322	4 413
	Zástěna sprchová boční	100 x 190 cm	stř. matná / sklo čiré	E20507.087.322	4 413
* Boční stěnu nelze použít jako samostatně stojící.					
Zástěna sprchová - křídlové dveře					
	Zástěna sprchová dveře	80 x 190 cm	stř. matná / sklo čiré	E24001.087.322	6 803
	Zástěna sprchová dveře	90 x 190 cm	stř. matná / sklo čiré	E24002.087.322	6 895
	Zástěna sprchová dveře	100 x 190 cm	stř. matná / sklo čiré	E24003.087.322	7 768
Zástěna sprchová - lítací dveře pro niku nebo boční stěnu					
	Zástěna sprchová dveře	80 x 190 cm	stř. matná / sklo čiré	E20903.087.322	7 263
	Zástěna sprchová dveře	90 x 190 cm	stř. matná / sklo čiré	E20905.087.322	7 447
	Zástěna sprchová dveře	100 x 190 cm	stř. matná / sklo čiré	E20907.087.322	7 906
	Zástěna sprchová dveře	120 x 190 cm	stř. matná / sklo čiré	E20908.087.322	8 366
Příslušenství					
	Rozšiřovací profil - 1 ks	15 mm		141001.087	780
U sprchových zástěn se jedná o vestavné rozměry pro vaničku.					

OBRÁZEK	TYP	VESTAVĚNÝ ROZMĚR VANIČKY	MONTÁŽNÍ ROZMĚR (osa skla)	ŠÍŘKA VSTUPU	PEVNÝ SEGMENT	NASTAVITELNOST VÝROBKU	ODSKOK OD OKRAJE VANIČKY	ODSKOK OD OKRAJE VANIČKY NA OSU SKLA	ŠÍŘKA STĚNOVÉHO PROFILU	ČÍSLO VÝROBKU
Technické informace ke koutům CONCEPT 70										
Zástěna sprchová - čtverec posuvné dveře rohový vstup 2-dílný										
	800 x 800	785 - 810	755 - 780	432	382 - 402	-15 / +10	15	30	30,4	E20102.087.322
	900 x 900	885 - 910	855 - 880	503	432 - 457					E20103.087.322
	1000 x 1000	985 - 1010	955 - 980	574	482 - 507					E20104.087.322
	750 x 900	735-760 / 885-910	705-730 / 855-880	454	357-382 / 432-457					E20109.087.322
Zástěna sprchová - čtvrtkruh posuvné dveře										
	800 x 800	785 - 810	755 - 780	420	280 - 305	-15/+10	15	30	30,4	E20601.087.322
	900 x 900	885 - 910	855 - 880	540	380 - 405					E20602.087.322
	1000 x 1000	985 - 1010	955 - 980	540	480 - 505					E20605.087.322
Zástěna sprchová - posuvné dveře 1-dílné (s pevným segmentem)										
	1200	1170 - 1220	1165 - 1198	494	575 - 600	-30/+20	5	20	30,4	E20402.087.322
Zástěna sprchová - posuvné dveře 2-dílné s pevným segmentem										
	800	770 - 820	765 - 798	373	267 - 292	-30/+20	5	20	30,4	E20301.087.322
	900	870 - 920	865 - 898	440	300 - 325					E20303.087.322
	1000	970 - 1020	965 - 998	507	333 - 358					E20305.087.322
Zástěna sprchová - boční stěna										
	800	785 - 810	765 - 790			-15/+10	5	20	30,4	E20503.087.322
	900	885 - 910	865 - 890							E20505.087.322
	1000	985 - 1010	965 - 990							E20507.087.322
Zástěna sprchová - čtverec 3-dílný										
	800 x 800	785 - 810	755 - 780	508	261 - 286	-15/+10	15	30	30,4	E21101.087.322
	900 x 900	855 - 910	855 - 880	603	294 - 319					E21102.087.322
Zástěna sprchová - křídlové dveře										
	800	774 - 820	765 - 798	659		-26/+20	5	20	30,4	E24001.087.322
	900	874 - 920	865 - 898	759						E24002.087.322
	1000	974 - 1020	965 - 998	759						E24003.087.322
Zástěna sprchová - lítací dveře pro niku nebo boční stěnu										
	800	774 - 820	765 - 798	620		-26/+20	5	20	30,4	E20903.087.322
	900	874 - 920	865 - 898	830						E20903.087.322
	1000	974 - 1020	965 - 998	820						E20903.087.322
Výška sprchových zástěn je 1900 mm.										

OBRÁZEK	NÁZEV	ROZMĚR	BARVA	ČÍSLO ZBOŽÍ DODAVATELE	JEDNOTKOVÁ CENA v Kč
Sprchové zástěny CONCEPT 100 (CON20)					
Sprchové kouty CONCEPT 100 new jsou vyrobeny z eloxovaných hliníkových profilů s chromovými detaily. Bílá barva je nanášena práškovou technologií, která zaručuje vysokou odolnost a stálost. Výplň je z jednovrstvého bezpečnostního skla s úpravou NON-PLAQUE ve standardním provedení. Tato úprava umožňuje snadnější údržbu a je stálá bez nutnosti obnovování. Dveřní pojezdy jsou kulíčkové (kulíčková ložiska), překryty chromovou krytkou. Velmi dobrý chod posuvných dveří zabezpečují kvalitní dvojkolečka. Dveře jsou ve spodní části odklopné, což zajišťuje jednodušší čistitelnost. Sprchové zástěny se dodávají v ochranném obalu, zkompletovány vč. montážního příslušenství. Všechny modely sprchových koutů jsou nastavitelné a umožňují vyrovnání nerovností zdí. Nastavitelnost se liší podle typu koutu. Konkrétní nastavitelnosti jednotlivých výrobků naleznete v návodu na montáž. Výška sprchového programu CONCEPT 100 je 1900 mm u sériových výrobků. Tloušťka skla je 4 mm, šířka nástěnné lišty je 30,4 mm.					
Zástěna sprchová - čtverec posuvné dveře, rohový vstup 2-dílný					
	Zástěna sprchová - čtverec	80 x 80 x 190 cm	bílá / sklo čiré	PTA20102.055.322	9 808
	Zástěna sprchová - čtverec	90 x 90 x 190 cm	bílá / sklo čiré	PTA20103.055.322	9 808
	Zástěna sprchová - čtverec	100 x 100 x 190 cm	bílá / sklo čiré	PTA20104.055.322	9 808
	Zástěna sprchová - čtverec	80 x 80 x 190 cm	stříbrná m./ sklo čiré	PTA20102.087.322	9 808
	Zástěna sprchová - čtverec	90 x 90 x 190 cm	stříbrná m./ sklo čiré	PTA20103.087.322	9 808
	Zástěna sprchová - čtverec	100 x 100 x 190 cm	stříbrná m./ sklo čiré	PTA20104.087.322	9 808
	Zástěna sprchová - čtverec	80 x 80 x 190 cm	bílá / plast	PTA22002.055.264	6 980
	Zástěna sprchová - čtverec	90 x 90 x 190 cm	bílá / plast	PTA20103.055.264	6 980
	Zástěna sprchová - čtverec	100 x 100 x 190 cm	bílá / plast	PTA22004.055.264	6 980
	Zástěna sprchová - čtverec	80 x 80 x 190 cm	stříbrná / plast	PTA22002.087.264	6 980
	Zástěna sprchová - čtverec	90 x 90 x 190 cm	stříbrná / plast	PTA22003.087.264	6 980
	Zástěna sprchová - čtverec	100 x 100 x 190 cm	stříbrná / plast	PTA22004.087.264	6 980
	Zástěna sprchová - čtverec	80 x 80 x 190 cm	stříbrná polelesklá/čiré	PTA20102.069.322	9 808
	Zástěna sprchová - čtverec	90 x 90 x 190 cm	stříbrná polelesklá/čiré	PTA20103.069.322	9 808
	Zástěna sprchová - čtverec	100 x 100 x 190 cm	stříbrná polelesklá/čiré	PTA20104.069.322	9 808
Při zhotovení na míru doporučujeme odborné zaměření, šířka 70 - 120 cm, výška do 190 cm. U sprchových zástěn se jedná o vestavné rozměry pro vaničku. Příplatek za atyp +30 až 35 % z jednot. cen.					
Zástěna sprchová - čtvrtkruh (R500) posuvné dveře					
	Zástěna sprch. čtvrtkruh	80 x 80 x 190 cm	bílá/sklo čiré	PTA21601.055.322	11 203
	Zástěna sprch. čtvrtkruh	90 x 90 x 190 cm	bílá/sklo čiré	PTA21602.055.322	11 203
	Zástěna sprch. čtvrtkruh	100 x 100 x 190 cm	bílá/sklo čiré	PTA21605.055.322	11 203
	Zástěna sprch. čtvrtkruh	80 x 80 x 190 cm	stříbrná matná/sklo čiré	PTA21601.087.322	11 203
	Zástěna sprch. čtvrtkruh	90 x 90 x 190 cm	stříbrná matná/sklo čiré	PTA21602.087.322	11 203
	Zástěna sprch. čtvrtkruh	100 x 100 x 190 cm	stříbrná matná/sklo čiré	PTA21605.087.322	11 203
	Zástěna sprch. čtvrtkruh	80 x 190 cm	bílá/plast	PTA21601.055.264	7 560
	Zástěna sprch. čtvrtkruh	90 x 190 cm	bílá/plast	PTA21602.055.264	7 560
	Zástěna sprch. čtvrtkruh	100 x 190 cm	bílá/plast	PTA21605.055.264	7 560
	Zástěna sprch. čtvrtkruh	80 x 190 cm	stříbrná/plast	PTA21601.087.264	7 560
	Zástěna sprch. čtvrtkruh	90 x 190 cm	stříbrná/plast	PTA21602.087.264	7 560
	Zástěna sprch. čtvrtkruh	100 x 190 cm	stříbrná/plast	PTA21605.087.264	7 560
	Zástěna sprch. čtvrtkruh	80 x 80 x 190 cm	stříbrná polelesklá/čiré	PTA21601.069.322	11 203
	Zástěna sprch. čtvrtkruh	90 x 90 x 190 cm	stříbrná polelesklá/čiré	PTA21602.069.322	11 203
	Zástěna sprch. čtvrtkruh	100 x 100 x 190 cm	stříbrná polelesklá/čiré	PTA21602.069.322	11 203
Zhotovení na míru u této zástěny není možné. U sprchových zástěn se jedná o vestavné rozměry pro vaničku. Rádus 504 mm.					
Zástěna sprchová - dveře posuvné 1-dílné s pevným segmentem					
	Zástěna sprchová dveře	120 x 190 cm	bílá/sklo čiré	PTA20402.055.322	7 621
	Zástěna sprchová dveře	140 x 190 cm	bílá/sklo čiré	PTA20404.055.322	7 621
	Zástěna sprchová dveře	120 x 190 cm	stříbrná matná/sklo čiré	PTA20402.087.322	7 621
	Zástěna sprchová dveře	140 x 190 cm	stříbrná matná/sklo čiré	PTA20404.087.322	7 621
	Zástěna sprchová dveře	120 x 190 cm	stříbrná polelesklá/čiré	PTA20402.069.322	7 621
	Zástěna sprchová dveře	140 x 190 cm	stříbrná polelesklá/čiré	PTA20404.069.322	9 532
Při zhotovení na míru doporučujeme odborné zaměření, šířka 70 - 150 cm, výška do 190 cm. Příplatek za atyp +30 až 35 % z jednotkových cen. U sprchových zástěn se jedná o vestavné rozměry pro vaničku. Vstup z levé nebo z pravé strany, otočení zástěny při montáži o 180°.					

OBRÁZEK	NÁZEV	ROZMĚR	BARVA	ČÍSLO ZBOŽÍ DODAVATELE	JEDNOTKOVÁ CENA v Kč
Zástěna sprchová - dveře posuvné 2-dílné s pevným segmentem pro niku nebo boční stěnu					
	Zástěna sprchová dveře	80 x 190 cm	bílá/sklo čiré	PTA20301.055.322	7 621
	Zástěna sprchová dveře	90 x 190 cm	bílá/sklo čiré	PTA20303.055.322	7 621
	Zástěna sprchová dveře	100 x 190 cm	bílá/sklo čiré	PTA20305.055.322	7 621
	Zástěna sprchová dveře	80 x 190 cm	stříbrná matná/sklo čiré	PTA20301.087.322	7 621
	Zástěna sprchová dveře	90 x 190 cm	stříbrná matná/sklo čiré	PTA20303.087.322	7 621
	Zástěna sprchová dveře	100 x 190 cm	stříbrná matná/sklo čiré	PTA20305.087.322	7 621
	Zástěna sprchová dveře	80 x 190 cm	bílá/plast	PTA22201.055.264	5 750
	Zástěna sprchová dveře	90 x 190 cm	bílá/plast	PTA22203.055.264	5 750
	Zástěna sprchová dveře	100 x 190 cm	bílá/plast	PTA22205.055.264	5 750
	Zástěna sprchová dveře	80 x 190 cm	stříbrná/plast	PTA22201.087.264	5 750
	Zástěna sprchová dveře	90 x 190 cm	stříbrná/plast	PTA22203.087.264	5 750
	Zástěna sprchová dveře	100 x 190 cm	stříbrná/plast	PTA22205.087.264	5 750
	Zástěna sprchová dveře	80 x 190 cm	stříbrná polelesklá/čiré	PTA20301.069.322	7 621
	Zástěna sprchová dveře	90 x 190 cm	stříbrná polelesklá/čiré	PTA20303.069.322	7 621
	Zástěna sprchová dveře	100 x 190 cm	stříbrná polelesklá/čiré	PTA20305.069.322	7 621
Při zhotovení na míru doporučujeme odborné zaměření, šířka 70 - 150 cm, výška do 190 cm. Příplatek za atyp +30 až 35 % z jednotkových cen. U sprchových zástěn se jedná o vestavné rozměry pro vaničku. Vstup z levé nebo z pravé strany, otočení zástěny při montáži o 180°.					
Zástěna sprchová - čtverec posuvné dveře 3-dílné					
	Zástěna sprchová čtverec	80 x 80 x 190 cm	bílá/sklo čiré	PTA21101.055.322	11 183
	Zástěna sprchová čtverec	90 x 90 x 190 cm	bílá/sklo čiré	PTA21102.055.322	11 183
	Zástěna sprchová čtverec	100 x 100 x 190 cm	bílá/sklo čiré	PTA21103.055.322	11 183
	Zástěna sprchová čtverec	80 x 80 x 190 cm	stříbrná matná/sklo čiré	PTA21101.087.322	11 183
	Zástěna sprchová čtverec	90 x 90 x 190 cm	stříbrná matná/sklo čiré	PTA21102.087.322	11 183
	Zástěna sprchová čtverec	100 x 100 x 190 cm	stříbrná matná/sklo čiré	PTA21103.087.322	11 183
	Zástěna sprchová čtverec	80 x 80 x 190 cm	stříbrná polelesklá/čiré	PTA21101.069.322	11 183
	Zástěna sprchová čtverec	90 x 90 x 190 cm	stříbrná polelesklá/čiré	PTA21102.069.322	11 183
	Zástěna sprchová čtverec	100 x 100 x 190 cm	stříbrná polelesklá/čiré	PTA21103.069.322	11 183
Při zhotovení na míru doporučujeme odborné zaměření, šířka 70 - 120 cm, výška do 190 cm. U sprchových zástěn se jedná o vestavné rozměry pro vaničku. Příplatek za atyp +30 až 35 % z jednot. cen.					
Zástěna sprchová - boční stěna					
	Zástěna sprchová boční	80 x 190 cm	bílá/sklo čiré	PTA20503.055.322	4 252
	Zástěna sprchová boční	90 x 190 cm	bílá/sklo čiré	PTA20505.055.322	4 252
	Zástěna sprchová boční	100 x 190 cm	bílá/sklo čiré	PTA20507.055.322	4 252
	Zástěna sprchová boční	80 x 190 cm	stříbrná matná/sklo čiré	PTA20505.087.322	4 252
	Zástěna sprchová boční	90 x 190 cm	stříbrná matná/sklo čiré	PTA20503.087.322	4 252
	Zástěna sprchová boční	100 x 190 cm	stříbrná matná/sklo čiré	PTA20507.087.322	4 252
	Zástěna sprchová boční	80 x 190 cm	bílá/plast	PTA22401.055.264	3 150
	Zástěna sprchová boční	90 x 190 cm	bílá/plast	PTA22405.055.264	3 150
	Zástěna sprchová boční	100 x 190 cm	bílá/plast	PTA22407.055.264	3 150
	Zástěna sprchová boční	80 x 190 cm	stříbrná/plast	PTA22403.087.264	3 150
	Zástěna sprchová boční	90 x 190 cm	stříbrná/plast	PTA22405.087.264	3 150
	Zástěna sprchová boční	100 x 190 cm	stříbrná/plast	PTA22407.087.264	3 150
	Zástěna sprchová boční	80 x 190 cm	stříbrná polelesklá/čiré	PTA20503.069.322	4 252
	Zástěna sprchová boční	90 x 190 cm	stříbrná polelesklá/čiré	PTA20505.069.322	4 252
	Zástěna sprchová boční	100 x 190 cm	stříbrná polelesklá/čiré	PTA20507.069.322	4 252
Boční stěnu nelze použít jako samostatně stojící, balení neobsahuje vzpěru. Při zhotovení na míru doporučujeme odborné zaměření, šířka 20 - 100 cm, výška do 190 cm. Příplatek za atyp +30 až 35 % z jednotkových cen. U sprchových zástěn se jedná o vestavné rozměry pro vaničku.					

SANITÁRNÍ KERAMIKA, NÁBYTEK A PŘÍSLUŠENSTVÍ

VANY A VANOVÉ ZÁSTĚNY

SPRCHOVÉ KOUTY

BATERIE A SPRCHOVÝ PROGRAM

KOUPELNOVÉ DOPLNĚKY A PŘEDSTĚNOVÉ SYSTÉMY

OBRÁZEK	NÁZEV	ROZMĚR	BARVA	ČÍSLO ZBOŽÍ DODAVATELE	JEDNOTKOVÁ CENA v Kč
Zástěna sprchová - dveře lítací pro niku nebo boční stěnu					
	Zástěna sprchová dveře	80 x 190 cm	bílá / sklo čiré	PTA25103.055.322	7 621
	Zástěna sprchová dveře	90 x 190 cm	bílá / sklo čiré	PTA25104.055.322	7 621
	Zástěna sprchová dveře	100 x 190 cm	bílá / sklo čiré	PTA25105.055.322	7 621
	Zástěna sprchová dveře	80 x 190 cm	stříbrná matná / sklo čiré	PTA25103.087.322	7 621
	Zástěna sprchová dveře	90 x 190 cm	stříbrná matná / sklo čiré	PTA25104.087.322	7 621
	Zástěna sprchová dveře	100 x 190 cm	stříbrná matná / sklo čiré	PTA25105.087.322	7 621
	Zástěna sprchová dveře	80 x 190 cm	bílá / plast	PTA24503.055.264	5 750
	Zástěna sprchová dveře	90 x 190 cm	bílá / plast	PTA24504.055.264	5 750
	Zástěna sprchová dveře	100 x 190 cm	bílá / plast	PTA24505.055.264	5 750
	Zástěna sprchová dveře	80 x 190 cm	stříbrná / plast	PTA24503.087.264	5 750
	Zástěna sprchová dveře	90 x 190 cm	stříbrná / plast	PTA24504.087.264	5 750
	Zástěna sprchová dveře	100 x 190 cm	stříbrná / plast	PTA24505.087.264	5 750
	Zástěna sprchová dveře	80 x 190 cm	stříbrná pololesklá / čiré	PTA25103.069.322	7 621
	Zástěna sprchová dveře	90 x 190 cm	stříbrná pololesklá / čiré	PTA25014.069.322	7 621
	Zástěna sprchová dveře	100 x 190 cm	stříbrná pololesklá / čiré	PTA25105.069.322	7 621
Při zhotovení na míru doporučujeme odborné zaměření, šířka 60 - 100 cm, výška do 190 cm. Příplatek za atyp +30 až 35 % z jednotkových cen. U sprchových zástěn se jedná o vestavné rozměry pro vaničku.					
Příslušenství ke sprchovým koutům					
	Rozšiřovací profil CONCEPT 100	1,5 x 190 cm	bílá	141001.055	780
	Rozšiřovací profil CONCEPT 100	1,5 x 190 cm	stříbrná	141001.087	780
	Rozšiřovací profil CONCEPT 100	1,5 x 190 cm	pololesklá	141001.069	780
Rozšiřovací profil lze použít jeden na každou stranu (rozšíření 15 mm na každou stranu).					
Nákresy montáží sprchových zástěn.					
	Posuvné dveře 1-dílné s pevným segmentem				
	posuvné dveře 2-dílné s pevným segmentem lítací dveře boční stěna				
WEM=vestavný rozměr vaničky					
Montáž na vaničku	Montáž na podlahu				
	Posuvné dveře, rohový vstup 2-dílný a 3 dílný ¼-kruh posuvné dveře.				
WEM=vestavný rozměr vaničky					
Montáž na vaničku	Montáž na podlahu				
	Rozšiřovací profil lze použít jeden na každou stranu.				
Montáž na vaničku	Montáž na podlahu				

SANITÁRNÍ KERAMIKA, NÁBYTEK A PŘÍSLUŠENSTVÍ





VANY A VANOVÉ ZÁSTĚNY



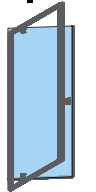
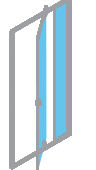
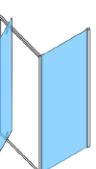

SPRCHOVÉ KOUTY

BATERIE A SPRCHOVÝ PROGRAM

KOUPELNOVÉ DOPLNĚKY A PŘEDSTĚNOVÉ SYSTÉMY

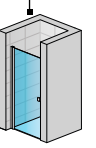
OBRÁZEK	TYP	VESTAVĚNÝ ROZMĚR VANIČKY	MONTÁŽNÍ ROZMĚR (osa skla)	ŠÍŘKA VSTUPU	PEVNÝ SEGMENT	NASTAVITELNOST VÝROBKU	ODSKOK OD OKRAJE VANIČKY	ODSKOK OD OKRAJE VANIČKY NA OSU SKLA	ŠÍŘKA STĚNOVÉHO PROFILU	ČÍSLO VÝROBKU
Technické informace ke koutům CONCEPT										
Posuvné dveře, rohový vstup 2-dílný										
	800 x 800	785-810	755-780	432	329-354	-15 /+10	15	30	30,4	PTA20102
	900 x 900	885 - 910	855-880	503	379-404	-15 /+10	15	30	30,4	PTA20103
	1000 x 1000	985-1010	955-980	573	429-454	-15 /+10	15	30	30,4	PTA20104
	na míru	700-1200				-15 /+10	15	30	30,4	PTA20180
Čtvrtekruh posuvné dveře r 500										
	800 x 800	785-810	755-780	490	286-311	-15 /+10	15	30	30,4	PTA21601
	900 x 900	885 - 910	855-880	570	340-365	-15 /+10	15	30	30,4	PTA21602
	1000 x 1000	985-1010	955-980	570	440-465	-15 /+10	15	30	30,4	PTA21605
Posuvné dveře 1-dílné s pevným segmentem pro niku nebo boční stěnu										
	1200	1193-1218	1173-1198	501	530-555	-30 / +10	5	20	30,4	PTA20402
	1400	1393-1418	1373-1398	601	630-655	-30 / +10	5	20	30,4	PTA20404
	na míru	1000-1700				-30 / +10	5	20	30,4	PTA20480
Posuvné dveře 2-dílné s pevným segmentem pro niku nebo boční stěnu										
	800	793-818	773-798	360	230-255	-30 / +20	5	20	30,4	PTA20301
	900	893-918	873-898	424	262-287	-30 / +20	5	20	30,4	PTA20303
	1000	993-1018	973-998	490	295-320	-30 / +20	5	20	30,4	PTA20305
	na míru	800-1200				-30 / +20	5	20	30,4	PTA20380
Boční stěna										
	800	785-810	765-790			-15 /+10	5	20	30,4	PTA20503
	900	885-910	865-890			-15 /+10	5	20	30,4	PTA20505
	1000	985-1010	965-990			-15 /+10	5	20	30,4	PTA20507
	na míru	200-1200				-15 /+10	5	20	30,4	PTA20580
	na míru v rov.	200-1200				-15 /+10	5	20	30,4	PTA20581
	na míru na v.	200-1200				-15 /+10	5	20	30,4	PTA20582
Posuvné dveře, rohový vstup 3-dílný										
	800 x 800	785-810	755-780	507	274-299	-15 /+10	15	30	30,4	PTA21101
	900 x 900	885-910	855-880	602	307-332	-15 /+10	15	30	30,4	PTA21102
	1000 x 1000	985-1010	955-980	695	340-365	-15 /+10	15	30	30,4	PTA21103
	na míru	800-1200				-15 /+10	15	30	30,4	PTA21180
Lítací dveře pro niku nebo boční stěnu										
	800	793-818	773-798	620		-26 /+20	5	20	30,4	PTA2510
	900	893-918	873-898	720		-26 /+20	5	20	30,4	PTA25104
	1000	993-1018	973-998	820		-26 /+20	5	20	30,4	PTA25105
	na míru	700-1200				-26 /+20	5	20	30,4	PTA20980
Rozšiřovací profil										
Rozšiřovací profil o 15 mm										141001
Výška sprchových zástěn je 1900 mm. U zástěn na míru do 1900 mm.										

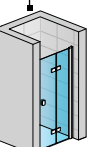
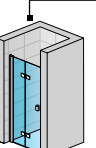
OBRÁZEK	NÁZEV	ROZMĚR	BARVA	ČÍSLO ZBOŽÍ DODAVATELE	JEDNOTKOVÁ CENA v Kč
Sprchové zástěny CONCEPT PIVOT STYLE (CON28)					
CONCEPT PIVOT se vyznačuje jednoduchým a nezníčitelným systémem otevírání dveří, který nevyžaduje žádnou údržbu. Vlastní čep je tvořen kvalitní nerezovou ocelí zasazenou do těla pantu. Pivot neboli nerezový čep zapadá zcela přesně do plastového pouzdra, ve kterém se otáčí. Díky pevnostním a kluzným vlastnostem materiálů není nutné mechanismus mazat a díky použití pouze dvou přesných komponent je zaručena jeho nezníčitelnost. Minimum kovových profilů a maximum čistého bezpečnostního skla o tloušťce 6 mm. To jsou výrobky řady Pivot. Skvěle kontrastují s plochami bezpečnostního skla a decentně přitahují pozornost.					
Sprchové dveře otočné jednokřídlé					
	PIVOT STYLE dveře	76,1 - 81,1 x 190 cm	stř. lesklá / čiré	03G40C00Z15	9 450
	PIVOT STYLE dveře	76,1 - 81,1 x 190 cm	černá / čiré	03G40300Z15	9 450
	PIVOT STYLE dveře	86,1 - 91,1 x 190 cm	stř. lesklá / čiré	03G70C00Z15	9 450
	PIVOT STYLE dveře	86,1 - 91,1 x 190 cm	černá / čiré	03G70300Z15	9 450
Sprchové dveře otočné dvoudílné					
	PIVOT STYLE dveře	96,1 - 101,1 x 190 cm	stř. lesklá / čiré	03GA0C00Z15	9 990
	PIVOT STYLE dveře	96,1 - 101,1 x 190 cm	černá / čiré	03GA0300Z15	9 990
	PIVOT STYLE dveře	106,1 - 111,1 x 190 cm	stř. lesklá / čiré	03GD0C00Z15	10 500
	PIVOT STYLE dveře	106,1 - 111,1 x 190 cm	černá / čiré	03GD0300Z15	10 500
	PIVOT STYLE dveře	116,1 - 121,1 x 190 cm	stř. lesklá / čiré	03GG0C00Z15	10 850
	PIVOT STYLE dveře	116,1 - 121,1 x 190 cm	černá / čiré	03GG0300Z15	10 850
Boční stěna					
	PIVOT STYLE stěna	77 - 79,5 x 190 cm	stř. lesklá / čiré	90G40C00Z15	9 990
	PIVOT STYLE stěna	77 - 79,5 x 190 cm	černá / čiré	90G40300Z15	9 990
	PIVOT STYLE stěna	87 - 89,5 x 190 cm	stř. lesklá / čiré	90G70C00Z15	10 500
	PIVOT STYLE stěna	87 - 89,5 x 190 cm	černá / čiré	90G70300Z15	10 500
	PIVOT STYLE stěna	97 - 99,5 x 190 cm	stř. lesklá / čiré	90GA0C00Z15	10 850
	PIVOT STYLE stěna	97 - 99,5 x 190 cm	černá / čiré	90GA0300Z15	10 850
Zástěna sprchová - čtvrtkruh R500					
	PIVOT STYLE dveře	77 - 79,5 x 77 - 79,5 x 190 cm	stř. lesklá / čiré	37644C00Z15	9 990
	PIVOT STYLE dveře	77 - 79,5 x 77 - 79,5 x 190 cm	černá / čiré	37644300Z15	9 990
	PIVOT STYLE dveře	87 - 89,5 x 87 - 89,5 x 190 cm	stř. lesklá / čiré	37677C00Z15	10 500
	PIVOT STYLE dveře	87 - 89,5 x 87 - 89,5 x 190 cm	černá / čiré	37677300Z15	10 500
	PIVOT STYLE dveře	97 - 99,5 x 97 - 99,5 x 190 cm	stř. lesklá / čiré	376AAC00Z15	10 850
	PIVOT STYLE dveře	97 - 99,5 x 97 - 99,5 x 190 cm	černá / čiré	376AA300Z15	10 850
Nastavovací profily (2 cm)					
	Nastavovací profil PNPS	výška 190 cm	černá	E778801319000	327
	Nastavovací profil BLNPS	výška 190 cm	stříbr. lesklá	E778801C1900B	364
Atypické výrobky					
Lze vyrobit atypické výrobky ze standardní série PIVOT.					

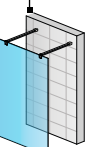
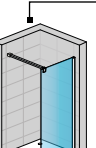
OBRÁZEK	NÁZEV	ROZMĚR	BARVA	ČÍSLO ZBOŽÍ DODAVATELE	JEDNOTKOVÁ CENA v Kč
Sprchové zástěny CONCEPT 200 Sanswiss (CON23)					
Sprchové zástěny CONCEPT 200 jsou bezrámovou konstrukcí s jednoduchými madly a s pevnými designovými kotvícími profily. Všechna skla jsou bezpečnostní a jsou standardně dodávána s antiplakovou úpravou CONCEPT-Clean, která snižuje usazování nečistot a vodního kamene na skle, což značně usnadňuje údržbu skla. Tloušťka skla je 6 mm a všechna skla jsou bezpečnostní. Standardní výška koutů je 2000 mm. Profily jsou aluchromové. Dveře s otvíráním ven i dovnitř, skládací dveře. Panty se zdvihovým mechanismem. Kouty CONCEPT 200 se vyznačují optimální stabilitou a jednoduchou montáží.					
Zástěna sprchová - jednokřídlé dveře					
	jednokřídlé dveře	80 x 200 cm	aluchrom/čiré sklo	CON10805007	10 485
	jednokřídlé dveře	90 x 200 cm	aluchrom/čiré sklo	CON10905007	10 485
	jednokřídlé dveře	100 x 200 cm	aluchrom/čiré sklo	CON11005007	10 485
Pro montáž do niky nutno objednat montážní set v2.con magnetické těsnění.					
Zástěna sprchová - dvoukřídlé dveře					
	dvoukřídlé dveře	80 x 200 cm	aluchrom/čiré sklo	CON20805007	11 615
	dvoukřídlé dveře	90 x 200 cm	aluchrom/čiré sklo	CON20905007	11 615
	dvoukřídlé dveře	100 x 200 cm	aluchrom/čiré sklo	CON21005007	11 615
Zástěna sprchová - dvoudílné skládací dveře - pravé					
	dvoudílné skládací dveře, pravé	80 x 200 cm	aluchrom/čiré sklo	CONF1D0805007	14 817
	dvoudílné skládací dveře, pravé	90 x 200 cm	aluchrom/čiré sklo	CONF1D0905007	15 194
	dvoudílné skládací dveře, pravé	100 x 200 cm	aluchrom/čiré sklo	CONF1D1005007	15 571
	dvoudílné skládací dveře, pravé	120 x 200 cm	aluchrom/čiré sklo	CONF1D1205007	16 073
Pro montáž do niky nutno objednat montážní set v2. con magnetické těsnění.					
Zástěna sprchová - dvoudílné skládací dveře - levé					
	dvoudílné skládací dveře, levé	80 x 200 cm	aluchrom/čiré sklo	CONF1G0805007	14 819
	dvoudílné skládací dveře, levé	90 x 200 cm	aluchrom/čiré sklo	CONF1G0905007	15 194
	dvoudílné skládací dveře, levé	100 x 200 cm	aluchrom/čiré sklo	CONF1G1005007	15 571
	dvoudílné skládací dveře, levé	120 x 200 cm	aluchrom/čiré sklo	CONF1G1205007	16 073
Pro montáž do niky nutno objednat montážní set v2. con magnetické těsnění.					
Zástěna sprchová - boční stěna					
	boční stěna	80 x 200 cm	aluchrom/čiré sklo	CONT10805007	7 739
	boční stěna	90 x 200 cm	aluchrom/čiré sklo	CONT10905007	7 739
	boční stěna	100 x 200 cm	aluchrom/čiré sklo	CONT11005007	7 739
Zástěna sprchová - boční stěna					
	boční stěna ke dvoukřídlým dveřím	80 x 200 cm	aluchrom/čiré sklo	CONT20805007	7 739
	boční stěna ke dvoukřídlým dveřím	90 x 200 cm	aluchrom/čiré sklo	CONT20905007	7 739
	boční stěna ke dvoukřídlým dveřím	100 x 200 cm	aluchrom/čiré sklo	CONT21005007	7 739
Zástěna sprchová - samostatně stojící stěna					
	samostatně stojící stěna	120 x 200 cm	aluchrom/čiré sklo	CONFP1205007	12 702
	samostatně stojící stěna	130 x 200 cm	aluchrom/čiré sklo	CONFP1305007	12 985
	samostatně stojící stěna	140 x 200 cm	aluchrom/čiré sklo	CONFP1405007	13 345
	samostatně stojící stěna	150 x 200 cm	aluchrom/čiré sklo	CONFP1505007	13 727
	samostatně stojící stěna	160 x 200 cm	aluchrom/čiré sklo	CONFP1605007	14 087
Zástěna sprchová - samostatně stojící stěna s nastavitelným profilem					
	sam. stojící stěna s nast. profilem	100 x 200 cm	aluchrom/čiré sklo	CON4P1005007	11 732
	sam. stojící stěna s nast. profilem	110 x 200 cm	aluchrom/čiré sklo	CON4P1105007	11 967
	sam. stojící stěna s nast. profilem	120 x 200 cm	aluchrom/čiré sklo	CON4P1205007	12 391
	sam. stojící stěna s nast. profilem	130 x 200 cm	aluchrom/čiré sklo	CON4P1305007	12 815
	sam. stojící stěna s nast. profilem	140 x 200 cm	aluchrom/čiré sklo	CON4P1405007	13 133
	sam. stojící stěna s nast. profilem	150 x 200 cm	aluchrom/čiré sklo	CON4P1505007	13 451
	sam. stojící stěna s nast. profilem	160 x 200 cm	aluchrom/čiré sklo	CON4P1605007	13 981

OBRÁZEK	NÁZEV	ROZMĚR	BARVA	ČÍSLO ZBOŽÍ DODAVATELE	JEDNOTKOVÁ CENA v Kč
	Zástěna sprchová - jednokřídlé dveře s pevným dílem				
	jednokřídlé dveře s pevným dílem	80 x 200 cm	aluchrom/čiré sklo	CON130805007	12 480
	jednokřídlé dveře s pevným dílem	90 x 200 cm	aluchrom/čiré sklo	CON130905007	12 480
	jednokřídlé dveře s pevným dílem	100 x 200 cm	aluchrom/čiré sklo	CON131005007	12 480
jednokřídlé dveře s pevným dílem	120 x 200 cm	aluchrom/čiré sklo	CON131205007	13 740	
Příslušenství					
	Montážní set - mag. těsnění (pro standardní roz.) do niky			V2.CON.5	2 173
	Rozšiřovací profil	V = 1984 mm, 25 mm		CAC1.50.1984	2 050
	Rozšiřovací profil	V = 2000 mm, 25 mm		CAC1.50.2000	2 150
	Rozšiřovací profil	V < 2101 mm, 25 mm		CAC1.50.SM1	2 427
Technické informace ke koutům CONCEPT 200					
Dveře s boční stěnou, rohový vstup - montáž na vaničku					
	obr. 1 A: změřený rozměr od zdi k vnějšímu okraji vaničky Při montáži na vaničku je odsazení 9 mm (obr. 1) stejné pro všechny typy řady concept 200.				
Dveře s boční stěnou, rohový vstup - montáž na vaničku					
	Stavební připravenost dlažby pro zástěnu standardních rozměrů				
	Standardní šířka	Montáž na dlažbu (na střed skla)			
		CON1, CON13, CONF1, CONT ¹ / ₂ (-17 mm; +0 mm)	CON2 (-12 mm; +25 mm)		
	700	660 - 677	667 - 70		
	750	710 - 727	717 - 754		
	800	760 - 777	767 - 804		
	900	860 - 877	867 - 904		
	1 000	960 - 977	967 - 1004		
	1 200	1 160 - 1 177			
	1 400	1 360 - 1 377			
	Montáž na dlažbu: A: změřený rozměr od zdi na osu skla				
Stavební připravenost dlažby pro zástěnu standardních rozměrů s rozšiřovacím profilem CAC1					
	Standardní šířka	Montáž na dlažbu (na střed skla)			
		CON1, CON13, CONF1, CONT ¹ / ₂ (-17 mm; +0 mm)	CON2 (-12 mm; +25 mm)		
	700	685 - 702	692 - 729		
	750	735 - 752	742 - 879		
	800	785 - 802	792 - 829		
	900	885 - 902	892 - 929		
	1 000	985 - 1 002	992 - 1 029		
	1 200	1 185 - 1 202			
	1 400	1 385 - 1 402			
	Montáž na dlažbu (při použití rozšiřovacího profilu): A: změřený rozměr od zdi na osu skla				
Všechny standardní rozměry jsou opatřeny vyrovnávacím profilem. V případě odchylek ve stavební připravenosti z nahoře uvedených tabulek musí být vyroben zvláštní rozměr.					















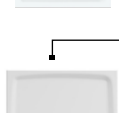



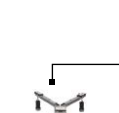

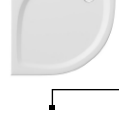

OBRÁZEK	NÁZEV	ROZMĚR	BARVA	ČÍSLO ZBOŽÍ DODAVATELE	JEDNOTKOVÁ CENA v Kč
Sprchové zástěny CONCEPT 300 (CON225)					
Sprchové zástěny CONCEPT 300 se vyznačují kvalitními panty i jak kvalitními otvíravými panty, tak posuvným mechanismem. Soft open/close systém, zakrytý vodící rofil u posuvných dveřích. Vysoká stabilita a jednoduší montáž, Velká variabilita a výběr rozměrů. Velké vstupní rozměry pro maximální komfort. 6mm bezpečnostní sklo, standardní výška 2000mm. Antiplaková úprava concept-clean.					
Posuvné dveře - rohový vstup (nutné vždy sestavit levé + pravé)					
	Zástěna posuvné dveře pravé	75 x 200 cm	aluchrom/čiré sklo	CO3E2 D 075 50 07	12 211
	Zástěna posuvné dveře pravé	80 x 200 cm	aluchrom/čiré sklo	CO3E2 D 080 50 07	12 689
	Zástěna posuvné dveře pravé	90 x 200 cm	aluchrom/čiré sklo	CO3E2 D 090 50 07	13 167
	Zástěna posuvné dveře pravé	100 x 200 cm	aluchrom/čiré sklo	CO3E2 D 100 50 07	13 591
	Zástěna posuvné dveře pravé	120 x 200 cm	aluchrom/čiré sklo	CO3E2 D 120 50 07	14 600
	Zástěna posuvné dveře levé	75 x 200 cm	aluchrom/čiré sklo	CO3E2 G 075 50 07	12 211
Zástěna posuvné dveře levé	80 x 200 cm	aluchrom/čiré sklo	CO3E2 G 080 50 07	12 689	
Zástěna posuvné dveře levé	90 x 200 cm	aluchrom/čiré sklo	CO3E2 G 090 50 07	13 167	
Zástěna posuvné dveře levé	100 x 200 cm	aluchrom/čiré sklo	CO3E2 G 100 50 07	13 591	
Zástěna posuvné dveře levé	120 x 200 cm	aluchrom/čiré sklo	CO3E2 G 120 50 07	14 600	
Posuvné dveře pro niku nebo boční stěnu					
	Zástěna posuvné dveře pro niku nebo boční stěnu pravé	100 x 200 cm	aluchrom/čiré sklo	CO3S2 D 100 50 07	14 335
	Zástěna posuvné dveře pro niku nebo boční stěnu pravé	120 x 200 cm	aluchrom/čiré sklo	CO3S2 D 120 50 07	15 080
	Zástěna posuvné dveře pro niku nebo boční stěnu pravé	140 x 200 cm	aluchrom/čiré sklo	COS3S2 D 140 50 07	15 940
	Zástěna posuvné dveře pro niku nebo boční stěnu pravé	160 x 200 cm	aluchrom/čiré sklo	COS3S2 D 160 50 07	17 441
	Zástěna posuvné dveře pro niku nebo boční stěnu pravé	170 x 200 cm	aluchrom/čiré sklo	COS3S2 D 170 50 07	17 718
	Zástěna posuvné dveře pro niku nebo boční stěnu pravé	180 x 200 cm	aluchrom/čiré sklo	COS3S2 D 180 50 07	18 004
	Zástěna posuvné dveře pro niku nebo boční stěnu levé	100 x 200 cm	aluchrom/čiré sklo	CO3S2 G 100 50 07	14 335
	Zástěna posuvné dveře pro niku nebo boční stěnu levé	120 x 200 cm	aluchrom/čiré sklo	CO3S2 G 120 50 07	15 080
	Zástěna posuvné dveře pro niku nebo boční stěnu levé	140 x 200 cm	aluchrom/čiré sklo	COS3S2 G 140 50 07	15 940
	Zástěna posuvné dveře pro niku nebo boční stěnu levé	160 x 200 cm	aluchrom/čiré sklo	COS3S2 G 160 50 07	17 441
	Zástěna posuvné dveře pro niku nebo boční stěnu levé	170 x 200 cm	aluchrom/čiré sklo	COS3S2 G 170 50 07	17 718
	Zástěna posuvné dveře pro niku nebo boční stěnu levé	180 x 200 cm	aluchrom/čiré sklo	COS3S2 G 180 50 07	18 004
Boční stěna k posuvným dveřím					
	Boční stěna	70 x 200 cm	aluchrom/čiré sklo	CO3S T 070 50 07	7 282
	Boční stěna	75 x 200 cm	aluchrom/čiré sklo	CO3S T 075 50 07	7 569
	Boční stěna	80 x 200 cm	aluchrom/čiré sklo	CO3S T 080 50 07	7 855
	Boční stěna	90 x 200 cm	aluchrom/čiré sklo	CO3ST 090 50 07	8 199
	Boční stěna	100 x 200 cm	aluchrom/čiré sklo	CO3S T 100 50 07	8 715
	Boční stěna	120 x 200 cm	aluchrom/čiré sklo	CO3S T 120 50 07	9 346

















OBRÁZEK	NÁZEV	ROZMĚR	BARVA	ČÍSLO ZBOŽÍ DODAVATELE	JEDNOTKOVÁ CENA v Kč
	Jednokřídlé dveře (nutné vždy sestavit levé + pravé)				
	jednokřídlé dveře, pravé	75 x 200 cm	aluchrom/čiré sklo	CO3P1C D 075 50 07	16 679
	jednokřídlé dveře, pravé	80 x 200 cm	aluchrom/čiré sklo	CO3P1C D 080 50 07	17 112
	jednokřídlé dveře, pravé	90 x 200 cm	aluchrom/čiré sklo	CO3P1C D 090 50 07	17 925
	jednokřídlé dveře, pravé	100 x 200 cm	aluchrom/čiré sklo	CO3P1C D 100 50 07	18 791
	jednokřídlé dveře levé	75 x 200 cm	aluchrom/čiré sklo	CO3P1C G 75 50 07	16 679
	jednokřídlé dveře levé	80 x 200 cm	aluchrom/čiré sklo	CO3P1C G 080 50 07	17 112
	jednokřídlé dveře levé	90 x 200 cm	aluchrom/čiré sklo	CO3P1C G 090 50 07	17 925
	jednokřídlé dveře levé	100 x 200 cm	aluchrom/čiré sklo	CO3P1C G 100 50 07	18 791
		Jednokřídlé dveře s pevným segmentem (nutné vždy sestavit levé + pravé)			
jednokřídlé dveře s pevným segmentem pravé		75 x 200 cm	aluchrom/čiré sklo	CO3P13P D 075 50 07	17 616
jednokřídlé dveře s pevným segmentem pravé		80 x 200 cm	aluchrom/čiré sklo	CO3P13P D 080 50 07	17 718
jednokřídlé dveře s pevným segmentem pravé		90 x 200 cm	aluchrom/čiré sklo	CO3P13P D 090 50 07	18 538
jednokřídlé dveře s pevným segmentem pravé		100 x 200 cm	aluchrom/čiré sklo	CO3P13P D 100 50 07	19 224
jednokřídlé dveře s pevným segmentem pravé		120 x 200 cm	aluchrom/čiré sklo	CO3P13P D 120 50 07	20 091
jednokřídlé dveře s pevným segmentem pravé		140 x 200 cm	aluchrom/čiré sklo	CO3P13P D 140 50 07	20 957
jednokřídlé dveře s pevným segmentem levé		75 x 200 cm	aluchrom/čiré sklo	CO3P13P D 075 50 07	17 616
jednokřídlé dveře s pevným segmentem levé		80 x 200 cm	aluchrom/čiré sklo	CO3P13P D 080 50 07	17 718
jednokřídlé dveře s pevným segmentem levé		90 x 200 cm	aluchrom/čiré sklo	CO3P13P D 090 50 07	18 538
jednokřídlé dveře s pevným segmentem levé		100 x 200 cm	aluchrom/čiré sklo	CO3P13P D 100 50 07	19 224
jednokřídlé dveře s pevným segmentem levé		120 x 200 cm	aluchrom/čiré sklo	CO3P13P D 120 50 07	20 091
jednokřídlé dveře s pevným segmentem levé		140 x 200 cm	aluchrom/čiré sklo	CO3P13P D 140 50 07	20 957
		Boční stěna k jednokřídlým dveřím			
	Boční stěna k jednokřídlým dveřím	75 x 200 cm	aluchrom/čiré sklo	CO3PT6 P 075 50 07	12 672
	Boční stěna k jednokřídlým dveřím	80 x 200 cm	aluchrom/čiré sklo	CO3PT6 P 080 50 07	13 131
	Boční stěna k jednokřídlým dveřím	90 x 200 cm	aluchrom/čiré sklo	CO3PT6 P 090 50 07	13 589
	Boční stěna k jednokřídlým dveřím	100 x 200 cm	aluchrom/čiré sklo	CO3PT6 P 100 50 07	14 048
	Dvoukřídlé dveře lité				
	Zástěna dvoukřídlé dveře	75 x 200 cm	aluchrom/čiré sklo	CO3P2 C 075 50 07	19 877
	Zástěna dvoukřídlé dveře	80 x 200 cm	aluchrom/čiré sklo	CO3P2 C 080 50 07	20 154
	Zástěna dvoukřídlé dveře	90 x 200 cm	aluchrom/čiré sklo	CO3P2 C 090 50 07	20 374
	Zástěna dvoukřídlé dveře	100 x 200 cm	aluchrom/čiré sklo	CO3P2 C 100 50 07	20 871
	Boční stěna k dvoukřídlým dveřím				
	Zástěna dvoukřídlé dveře	75 x 200 cm	aluchrom/čiré sklo	CO3P2 C 075 50 07	12 672
	Zástěna dvoukřídlé dveře	80 x 200 cm	aluchrom/čiré sklo	CO3P2 C 080 50 07	13 131
	Zástěna dvoukřídlé dveře	90 x 200 cm	aluchrom/čiré sklo	CO3P2 C 090 50 07	13 589
	Zástěna dvoukřídlé dveře	100 x 200 cm	aluchrom/čiré sklo	CO3P2 C 100 50 07	14 048







OBRÁZEK	NÁZEV	ROZMĚR	BARVA	ČÍSLO ZBOŽÍ DODAVATELE	JEDNOTKOVÁ CENA v Kč
	Pevná stěna samostatně stojící s posuvným dílem				
	Samostatně stojící stěna pravá	100 x 200 cm	aluchrom/čiré sklo	CO3W2 D 100 50 07	15 252
	Samostatně stojící stěna pravá	120 x 200 cm	aluchrom/čiré sklo	CO3W2 D 120 50 07	16 227
	Samostatně stojící stěna pravá	140 x 200 cm	aluchrom/čiré sklo	CO3W2 D 140 50 07	17 202
	Samostatně stojící stěna pravá	160 x 200 cm	aluchrom/čiré sklo	CO3W2 D 16050 07	18 176
	Samostatně stojící stěna pravá	170 x 200 cm	aluchrom/čiré sklo	CO3W2 D 170 50 07	19 209
	Samostatně stojící stěna pravá	180 x 200 cm	aluchrom/čiré sklo	CO3W2 D 180 50 07	19 667
	Samostatně stojící stěna levá	100 x 200 cm	aluchrom/čiré sklo	CO3W2 G 100 50 07	15 252
	Samostatně stojící stěna levá	120 x 200 cm	aluchrom/čiré sklo	CO3W2 G 120 50 07	16 227
	Samostatně stojící stěna levá	140 x 200 cm	aluchrom/čiré sklo	CO3W2 G 140 50 07	17 202
	Samostatně stojící stěna levá	160 x 200 cm	aluchrom/čiré sklo	CO3W2 G 160 50 07	18 176
	Samostatně stojící stěna levá	170 x 200 cm	aluchrom/čiré sklo	CO3W2 G 170 50 07	19 209
	Samostatně stojící stěna levá	180 x 200 cm	aluchrom/čiré sklo	CO3W2 G 180 50 07	19 667







OBRÁZEK	NÁZEV	ROZMĚR	BARVA	ČÍSLO ZBOŽÍ DODAVATELE	JEDNOTKOVÁ CENA v Kč
Sprchové zástěny CONCEPT 400 (CON21)					
Sprchové zástěny CONCEPT 400 se vyznačují bezrámovou konstrukcí, designovými panty, madly a kotvicími profily, které jsou vyrobeny z leštěného hliníku (chromový lesk). Zástěny jsou dodávány v provedení čiré sklo o tloušťce 6 mm a vždy s úpravou skla Anti Plaque pro snadné čištění. Výška všech provedení je 1970 mm. Panty jsou vybaveny speciální funkcí zvedacího mechanismu, což umožňuje montáž jak s prahovou lištou, tak i bez ní, pro ideální bezbariérový přístup. Panty jsou z vnitřní strany zapuštěné pro snadné čištění. Tato série se vyznačuje stavebnicovým systémem, jedny dveře se dají použít pro kombinaci s boční stěnou, druhými dveřmi - jako rohový vstup, nebo s doplňkovým setem do niky.					
Zástěna sprchová - čtvrtkruh s pevným segmentem R500					
	čtvrtkruh s pevným segmentem	90 x 90 x 200 cm	stř. pololesklá / čiré	CA0702.069.322	23 214
	čtvrtkruh s pevným segmentem	100 x 100 x 200 cm	stř. pololesklá / čiré	CA0703.069.322	25 537
	čtvrtkruh s pevným segmentem	90 x 90 x 200 cm	černá mat / čiré	CA0702.123.322	30 644
	čtvrtkruh s pevným segmentem	100 x 100 x 200 cm	černá mat / čiré	CA0703.123.322	28 187
	čtvrtkruh s pevným segmentem	90 x 90 x 200 cm	stř. pololesklá / čiré	CA0802.069.322	23 214
	čtvrtkruh s pevným segmentem	100 x 100 x 200 cm	stř. pololesklá / čiré	CA0803.069.322	25 537
	čtvrtkruh s pevným segmentem	90 x 90 x 200 cm	černá mat / čiré	CA0802.123.322	27 856
	čtvrtkruh s pevným segmentem	100 x 100 x 200 cm	černá mat / čiré	CA0803.123.322	30 644
Zástěna sprchová - křídlové dveře s pevným segmentem levé					
	křídlové dveře s pevným segmentem levé	75 x 197 cm	stř. pololesklá / čiré	CA0001.069.322	10 542
	křídlové dveře s pevným segmentem levé	80 x 197 cm	stř. pololesklá / čiré	CA0002.069.322	10 445
	křídlové dveře s pevným segmentem levé	90 x 197 cm	stř. pololesklá / čiré	CA0003.069.322	11 026
	křídlové dveře s pevným segmentem levé	100 x 197 cm	stř. pololesklá / čiré	CA0004.069.322	11 606
	křídlové dveře s pevným segmentem levé	120 x 197 cm	stř. pololesklá / čiré	CA0005.069.322	12 359
	křídlové dveře s pevným segmentem levé	75 x 197 cm	černá mat / čiré	CA0001.123.322	12 650
	křídlové dveře s pevným segmentem levé	80 x 197 cm	černá mat / čiré	CA0002.123.322	12 534
	křídlové dveře s pevným segmentem levé	90 x 197 cm	černá mat / čiré	CA0003.123.322	13 231
	křídlové dveře s pevným segmentem levé	100 x 197 cm	černá mat / čiré	CA0004.123.322	13 928
	křídlové dveře s pevným segmentem levé	120 x 197 cm	černá mat / čiré	CA0005.123.322	14 830
Zástěna sprchová - křídlové dveře s pevným segmentem pravé					
	křídlové dveře s pevným segmentem pravé	75 x 197 cm	stř. pololesklá / čiré	CA0101.069.322	10 542
	křídlové dveře s pevným segmentem pravé	80 x 197 cm	stř. pololesklá / čiré	CA0102.069.322	10 445
	křídlové dveře s pevným segmentem pravé	90 x 197 cm	stř. pololesklá / čiré	CA0103.069.322	11 026
	křídlové dveře s pevným segmentem pravé	100 x 197 cm	stř. pololesklá / čiré	CA0104.069.322	11 606
	křídlové dveře s pevným segmentem pravé	120 x 197 cm	stř. pololesklá / čiré	CA0105.069.322	12 359
	křídlové dveře s pevným segmentem pravé	75 x 197 cm	černá mat / čiré	CA0101.123.322	12 650
	křídlové dveře s pevným segmentem pravé	80 x 197 cm	černá mat / čiré	CA0102.123.322	12 534
	křídlové dveře s pevným segmentem pravé	90 x 197 cm	černá mat / čiré	CA0103.123.322	13 231
	křídlové dveře s pevným segmentem pravé	100 x 197 cm	černá mat / čiré	CA0104.123.322	13 928
	křídlové dveře s pevným segmentem pravé	120 x 197 cm	černá mat / čiré	CA0105.123.322	14 830
Zástěna sprchová - boční stěna					
	Boční stěna	75 x 197 cm	stř. pololesklá / čiré	CA0201.069.322	7 214
	Boční stěna	80 x 197 cm	stř. pololesklá / čiré	CA0202.069.322	8 122
	Boční stěna	90 x 197 cm	stř. pololesklá / čiré	CA0203.069.322	8 703
	Boční stěna	100 x 197 cm	stř. pololesklá / čiré	CA0204.069.322	9 283
	Boční stěna	120 x 197 cm	stř. pololesklá / čiré	CA0205.069.322	9 448
	Boční stěna	75 x 197 cm	černá mat / čiré	CA0201.123.322	8 657
	Boční stěna	80 x 197 cm	černá mat / čiré	CA0202.123.322	9 747
	Boční stěna	90 x 197 cm	černá mat / čiré	CA0203.123.322	10 443
	Boční stěna	100 x 197 cm	černá mat / čiré	CA0204.123.322	11 140
	Boční stěna	120 x 197 cm	černá mat / čiré	CA0205.123.322	11 337



OBRÁZEK	NÁZEV	ROZMĚR	BARVA	ČÍSLO ZBOŽÍ DODAVATELE	JEDNOTKOVÁ CENA v Kč				
Príslušenství k zástěnám									
	Rozšiřovací profil čtvrtkruh o 15 mm	200 cm	stříbrná pololesklá	CA0902.069	747				
	Rozšiřovací profil čtvrtkruh o 15 mm	200 cm	černá matná	CA0902.123	1 270				
	Rozšiřovací profil o 15 mm	197 cm	stříbrná pololesklá	CA0901.069	747				
	Rozšiřovací profil o 15 mm	197 cm	černá matná	CA0901.123	1 270				
	Rozšiřovací profil o 15 mm na stranu dovírání	197 cm	stříbrná pololesklá	CA0903.069	747				
	Rozšiřovací profil o 15 mm na stranu dovírání	197 cm	černá matná	CA0903.123	1 270				
	Doplňkový set pro niku	197 cm	stříbrná pololesklá	CA0904.069	3 039				
	Doplňkový set pro niku	197 cm	černá matná	CA0904.123	3 646				
Doplňky k zástěnám CONCEPT 400									
	HÜPPE SELECT+ kit pro 6 mm sklo	1 970 mm	černá	SL3003123	3 400				
	HÜPPE SELECT+ kit pro 6 mm sklo	1 970 mm	pololesklá	SL3003.087	3 090				
	HÜPPE SELECT+ kit pro 6 mm sklo	2000 mm	černá	SL3001123	3 400				
	HÜPPE SELECT+ kit pro 6 mm sklo	2000 mm	stříbrná pololesklá	SL3001069	3 090				
	HÜPPE SELECT+ zrcadlo, pohyblivé		černá	SL2301123	4 640				
	HÜPPE SELECT+ zrcadlo, pohyblivé		stříbrná pololesklá	SL2301087	4 220				
	HÜPPE SELECT+ shower board, polička s držákem na ručníky		černá	SL2401123	6 910				
	HÜPPE SELECT+ shower board, polička s držákem na ručníky		stříbrná matná	SL2401087	6 290				
	HÜPPE SELECT+ tablet		černá	SL2101123	2 510				
	HÜPPE SELECT+ tablet		stříbrná matná	SL2101087	2 280				
	HÜPPE SELECT+ stěrka		černá	SL2501123	1 250				
	HÜPPE SELECT+ stěrka		stříbrná matná	SL2501087	1 130				
Technické informace ke koutům CONCEPT									
Zástěna sprchová - čtvrtkruh s pevným segmentem R500									
	900 x 900	885 - 900	885 - 870	810	266 - 281	-8 / +7	15	24	CA0702
	1000 x 1000	985 - 1000	955 - 970	810	366 - 381				CA0703
	900 x 900	885 - 900	855 - 8780	880	219 - 234				CA0802
	1000 x 1000	985 - 1000	955 - 970	880	319 - 334				CA0803
Zástěna sprchová - křídlové dveře s pevným segmentem levé									
	750	735 - 750	705 - 735	452	245 - 260				
	800	785 - 800	755 - 770	472	265 - 280				
	900	885 - 900	855 - 870	570	26 - 280	-15 / +10	20	24	
	1000	985 - 1000	955 - 970	672	365 - 380				
	1200	1185 - 1200	1155 - 1170	672	405 - 480				
Zástěna sprchová - boční stěna									
	750	735 - 750	705 - 720			-8 / +7	20	24	CA0201
	800	785 - 800	755 - 770						CA0202
	900	885 - 900	855 - 870						CA0203
	1000	985 - 1000	955 - 970						CA0204
	1200	1185 - 1200	1155 - 1170						CA0205
Výška sprchových zástěn je 197 cm, pokud není uvedeno jinak.									





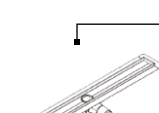
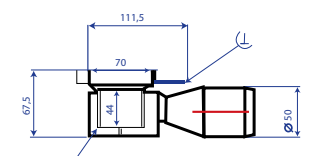
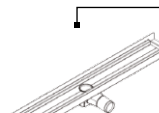
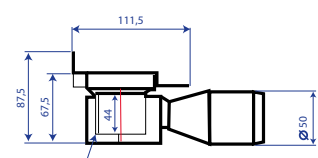
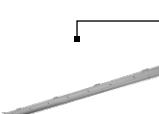
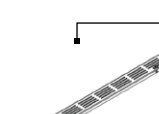

OBRÁZEK	NÁZEV	ROZMĚR	BARVA	ČÍSLO ZBOŽÍ DODAVATELE	JEDNOTKOVÁ CENA v Kč
Akrylátové vaničky CONCEPT 100 A 200 (CON15)					
Sprchové vaničky CONCEPT 100 a 200 jsou vyráběny tepelným tvarováním akrylátových desek s tloušťkou 4 mm. Jedná se o tlakově litý akrylát o vysoké hustotě dle EN 263, který vyniká dlouhou životností a barevnou stálostí povrchu. Akrylátové vaničky jsou po celé ploše vyztuženy zalisovanými dřevěnými deskami a zpevněny vrstvou ze skleněných vláken a pryskyřice. Kombinace těchto faktorů zaručuje vysokou tuhost a pevnost sprchových vaniček bez deformací.					
Čtverec					
	Vanička čtverec - odtok 90 mm	80 x 80 cm	bílá	K864401	2 690
	Vanička čtverec - odtok 90 mm	90 x 90 cm	bílá	K864601	2 690
	Vanička čtverec - odtok 90 mm	100 x 100 cm	bílá	K864701	3 490
Akrylátové vaničky CONCEPT 200					
Čtverec					
	Vanička čtverec - odtok 90 mm	80 x 80 cm	bílá	K866801	3 190
	Vanička čtverec - odtok 90 mm	90 x 90 cm	bílá	K866901	3 190
	Vanička čtverec - odtok 90 mm	100 x 100 cm	bílá	K867001	4 390
Obdélník					
	Vanička obdélník - odtok 90 mm	90 x 75 cm	bílá	K864801	2 790
	Vanička obdélník - odtok 90 mm	90 x 80 cm	bílá	K867101	3 590
	Vanička obdélník - odtok 90 mm	100 x 80 cm	bílá	K867201	4 490
	Vanička obdélník - odtok 90 mm	120 x 80 cm	bílá	K867401	5 190
	Vanička obdélník - odtok 90 mm	100 x 90 cm	bílá	K867301	4 990
	Vanička obdélník - odtok 90 mm	120 x 90 cm	bílá	K867501	5 190
	Vanička obdélník - odtok 90 mm	120 x 100 cm	bílá	K867601	5 990
	Univerzální nohy BW-5 Maxi-ADS - odhlučněné - pro vaničky			150130	959
Vaničky z litého mramoru CONCEPT 100 (CON20)					
Lité sprchové vaničky se vyrábějí z rozemletého dolomitu a polyesterové pryskyřice technologií „čistého lití.“ Lité vaničky jsou vhodné nejen do moderních koupelen, ale díky kvalitním a velmi odolným materiálům také do veřejných prostor jako jsou sportoviště, lázně, nemocnice a ubytovací zařízení. Povrch má nízkou tepelnou vodivost, tudíž nepůsobí chladným dojmem. Z důvodů masivnosti materiálu dochází k tlumení nárazů dopadající vody „tzv. bezhlučné sprchování.“ Průměr odpadu vaniček je 90 mm. Extrémně nízká výška (při zapuštění do podlahy) umožňuje prakticky bezbariérový vstup.					
Vaničky z litého mramoru CONCEPT 100					
1/4 kruh					
	Vanička R500	90 x 90 cm	bílá	XA23771101005	4 529
	Vanička R500	80 x 80 cm	bílá	XA23441101005	3 990
Čtverec					
	Vanička	90 x 90 cm	bílá	XA03771101005	4 529
	Vanička	80 x 80 cm	bílá	XA03441101005	3 990
Obdélník					
	Vanička	100 x 80 cm	bílá	XA03A41101005	5 365
	Vanička	120 x 80 cm	bílá	XA03G41101005	6 273
	Vanička	120 x 90 cm	bílá	XA03G71101005	6 861
Příslušenství k vaničkám CONCEPT 100					
	Panel čtvrtkruh set 90 cm		bílá	XA93700101005	1 285
	Panel čtvrtkruh set 80 cm		bílá	XA93400101005	1 513
	Panel čtverec set 90 cm		bílá	XA83700101005	1 285
	Panel čtverec set 80 cm		bílá	XA83400101005	1 513
	Nožičky pro vaničky CONCEPT NEW			XB2J00001N	346

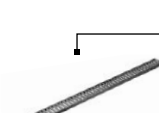



OBRÁZEK	NÁZEV	ROZMĚR	BARVA	ČÍSLO ZBOŽÍ DODAVATELE	JEDNOTKOVÁ CENA v Kč
Vaničky z litého mramoru CONCEPT 300 (CON22)					
Super plochá sprchová vanička CONCEPT 300 od výrobce HÜPPE představuje elegantní alternativu k tradiční sprchové vaničce a zvýrazní vaši koupelnu. Plochá sprchová vanička instalovaná přímo na podlahu nepůsobí jen prostorně a moderně. Poskytne také velmi pohodlný vstup do sprchového koutu. Díky tomu, že je ideálně vhodná pro montáž přímo na podlahu, představuje CONCEPT 300 snadno udržovatelnou alternativou ke klasické dlaždici.					
	Vanička CONCEPT 300	110 x 80 cm	bílá	PT215013	12 834
	Vanička CONCEPT 300	110 x 90 cm	bílá	PT215023	12 834
	Vanička CONCEPT 300	120 x 80 cm	bílá	PT215014	12 834
	Vanička CONCEPT 300	120 x 90 cm	bílá	PT215024	12 834
	Vanička CONCEPT 300	120 x 100 cm	bílá	PT215034	13 864
	Vanička CONCEPT 300	130 x 90 cm	bílá	PT215025	14 973
	Vanička CONCEPT 300	140 x 90 cm	bílá	PT215020	14 973
Příslušenství k vaničkám					
	Sifon - vaničkový - plast	ø 50 mm (h=72 mm)	chrom	PT1004650	222
	Sifon - vaničkový - plast	ø 60 mm (h=72 mm)	chrom	PT1004660	222
	Sifon - vaničkový - plast - KOV LUX - plast	ø 90 mm ø 90 mm (h=84 mm)	chrom chrom	PT10049K PT10049CR	575 435
	Sifon - vaničkový - snížený s přípojovacím kolínkem na HT, plast	ø 50 mm (h=58 mm)	chrom	PT100471CR50	352
	Sifon - vaničkový snížený - s přípojovacím kolínkem na HT, plast	ø 60 mm (h=58 mm)	chrom	PT100471CR60	352
	Sifon - vaničkový snížený - s přípojovacím kolínkem na HT, plast	ø 90 mm (h=60 mm)	chrom	PT100491CR	435
	Sifon - vaničkový - odtoková souprava pro sprchové vaničky bez zátky zátky pro sprch. vaničky ø 86	ø 86 mm (h=79 mm)	chrom	CRIAD20300CON CRIRI03751CON	343 129
	Sifon - vaničkový - odtoková souprava pro sprchové vaničky bez zátky zátky pro sprch. vaničky	ø 90 mm (h=79 mm)	chrom	CRIAD30800CON CRIRI33351CON	400 193
	Sifon - vaničkový snížený - odtoková souprava pro sprchové vaničky bez zátky zátky pro sprch. vaničky plochá s otvorem	ø 90 mm (h=60 mm)	bílá	CRIAD45300CON CRIRI33306CON	448 145
	Vpust' - podlahová - boční, nerezová mřížka, vodní zápachová uzávěra	DN50	nerez	PT100PV1	228









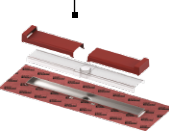
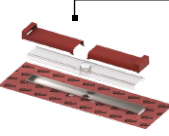

OBRÁZEK	NÁZEV	ROZMĚR	BARVA	ČÍSLO ZBOŽÍ DODAVATELE	JEDNOTKOVÁ CENA v Kč
	Vpusť - podlahová - přímá, nerezová mřížka, vodní zápachová uzávěra	DN50	nerez	PT100PV2	228
	Univerzální nohy BW-5 Maxi-ADS - odhlučněné - pro vaničky			150130	959
	Univerzální nohy - pro všechny akrylátové vaničky			K712667	1 200
OCELOVÉ VANIČKY CONCEPT 100 (CON17)					
Ocelové vaničky CONCEPT 100 se vyznačují kvalitními materiály se zajímavým designem. Jsou vyrobeny ze smaltované oceli. Ocel je vynikající vodič tepla a přebere horkou teplotu vody za pár sekund. Vaničky jsou odolné vůči UV záření, teplotě nebo poškrábání. Ani barva na vlasy či lak na nehty nezanechává na povrchu žádné stopy. Při výrobě vaniček využívá firma KALDEWEI výhradně přírodní suroviny SKLO a OCEL, které jsou 100% recyklovatelné.					
	Vaničky smaltované CONCEPT 100 čtverec				
	Vanička	80 x 80 x 2,5 cm	bílá	722715480001	5 960
	Vanička	90 x 90 x 2,5 cm	bílá	722815480001	5 960
	Vanička smaltovaná CONCEPT 100 čtvrtkruh R550	90 x 90 x 2,5 cm	bílá	460000010001	5 650
	Příslušenství k vaničkám				
	Nohy		chrom	584377000000	1 059

OBRÁZEK	NÁZEV	ROZMĚR	BARVA	ČÍSLO ZBOŽÍ DODAVATELE	JEDNOTKOVÁ CENA v Kč
OCELOVÉ VANIČKY CONCEPT 200 A 300 (CON27)					
Sprchové vaničky CONCEPT 200 a 300 jsou vyrobeny z glazované titanové oceli s dlouhou životností. Brilantní povrch glazury BETTE Glasur je tvrdší než mramor, dokonale hladký a trvale lesklý. Je odolný proti poškrábání, nárazu, UV záření, působení extrémních teplot a chemikálií. Povrch podobný sklu zabraňuje usazování bakterií a nečistot. Sprchové vaničky jsou standardně opatřeny protihlukovou úpravou.					
Vaničky ocelové CONCEPT 200					
	Čtverec - k instalaci nutný patkový systém, lze použít nožičky 150130, nedoporučuje se podezdívat				
	Vanička CONCEPT 200	80 x 80 x 2,5 cm	bílá	01CV	7 372
	Vanička CONCEPT 200	90 x 90 x 2,5 cm	bílá	04CV	7 372
	Vanička CONCEPT 200	100 x 100 x 2,5 cm	bílá	07CV	9 395
	Obdélník - k instalaci nutný patkový systém, lze použít nožičky 150130, nedoporučuje se podezdívat				
	Vanička CONCEPT 200	90 x 75 x 2,5 cm	bílá	02CV	7 764
	Vanička CONCEPT 200	90 x 80 x 2,5 cm	bílá	03CV	14 417
	Vanička CONCEPT 200	100 x 80 x 2,5 cm	bílá	05CV	11 548
	Vanička CONCEPT 200	100 x 90 x 2,5 cm	bílá	06CV	12 592
	Vanička CONCEPT 200	120 x 80 x 3,5 cm	bílá	08CV	13 701
	Vanička CONCEPT 200	120 x 90 x 3,5 cm	bílá	09CV	13 309
	Vanička CONCEPT 200	120 x 100 x 3,5 cm	bílá	10CV	15 332
	Vanička CONCEPT 200	140 x 90 x 3,5 cm	bílá	14CV	15 332
	Vanička CONCEPT 200	140 x 100 x 3,5 cm	bílá	19CV	15 984
Příslušenství k vaničkám z oceli					
	Patkový systém (nožičky)				
	CONCEPT 200	80 x 80 cm		B50-3041	4 302
	CONCEPT 200	90 x 75 cm		B50-3034	4 302
	CONCEPT 200	90 x 80 cm		B50-3043	4 302
	CONCEPT 200	90 x 90 cm		B50-3051	4 302
	CONCEPT 200	100 x 80 cm		B50-3045	4 607
	CONCEPT 200	100 x 90 cm		B50-3053	4 607
	CONCEPT 200	100 x 100 cm		B50-3064	4 607
	CONCEPT 200	120 x 80 cm		B50-3049	5 023
	CONCEPT 200	120 x 90 cm		B50-3057	5 023
	CONCEPT 200	120 x 100 cm		B50-3074	5 023
	CONCEPT 200	140 x 90 cm		B50-3062	5 023
	CONCEPT 200	140 x 100 cm		B50-3039	5 023
Vaničky ocelové CONCEPT 300					
	Čtverec				
	Vanička CONCEPT 300	90 x 90 cm	bílá	32CV	14 071
	Vanička CONCEPT 300	100 x 100 cm	bílá	33CV	16 894
	Obdélník				
	Vanička CONCEPT 300	100 x 80 cm	bílá	39CV	16 894
	Vanička CONCEPT 300	100 x 90 cm	bílá	36CV	16 894
	Vanička CONCEPT 300	120 x 80 cm	bílá	38CV	19 204
	Vanička CONCEPT 300	120 x 90 cm	bílá	31CV	19 204
	Vanička CONCEPT 300	120 x 100 cm	bílá	34CV	19 204
	Vanička CONCEPT 300	140 x 90 cm	bílá	35CV	20 045
	Vanička CONCEPT 300	140 x 100 cm	bílá	37CV	20 372
Vaničky ocelové CONCEPT 300					
	Patkový systém (nožičky)				
	CONCEPT 300	90 x 90 cm		B50-3151	6 772
	CONCEPT 300	100 x 80 cm		B50-3145	6 772
	CONCEPT 300	100 x 90 cm		B50-3153	6 772
	CONCEPT 300	100 x 100 cm		B50-3164	6 772
	CONCEPT 300	120 x 80 cm		B50-3149	7 382
	CONCEPT 300	120 x 90 cm		B50-3157	7 382
	CONCEPT 300	120 x 100 cm		B50-3174	7 382
	CONCEPT 300	140 x 90 cm		B50-3162	7 688
	CONCEPT 300	140 x 100 cm		B50-3139	7 688

OBRÁZEK	NÁZEV	ROZMĚR	BARVA	ČÍSLO ZBOŽÍ DODAVATELE	JEDNOTKOVÁ CENA v Kč
Sprchové žlaby CONCEPT 50 (CON24)					
Sprchové žlaby CONCEPT 50 jsou ve dvou provedeních a to s horizontální přírubou (verze do prostoru) nebo s vertikální přírubou (verze ke stěně). Obě provedení dodáváme ve třech délkách 785, 885 a 985 mm, což odpovídá sprchovému koutu 80, 90 a 100 cm. Žlaby jsou celonerezové s pevně přivařeným odtokem pro 100 % vodotěsnost. Žlaby mají možnost nízké instalační výšky od 65 mm a vysoký průtok až 0,95 l/s. Záruka 25 let.					
Žlab podlahový - snížená výška do prostoru					
	Žlab podl. - s horizont. přírubou	785 mm	nerez	413959	5 138
	Žlab podl. - s horizont. přírubou	885 mm	nerez	413960	5 387
	Žlab podl. - s horizont. přírubou	985 mm	nerez	413961	5 710
					
Žlab podlahový - snížená výška ke stěně					
	Žlab podl. - se zad. vert. přírubou	785 mm	nerez	413962	5 306
	Žlab podl. - se zad. vert. přírubou	885 mm	nerez	413963	5 387
	Žlab podl. - se zad. vert. přírubou	985 mm	nerez	413964	5 710
					
Rošt ke žlabům					
	Rošt pro vložení dlažby	785 mm	nerez	413965	1 720
	Rošt pro vložení dlažby	885 mm	nerez	413966	1 800
	Rošt pro vložení dlažby	985 mm	nerez	413967	1 890
	Rošt nerez - design Stripe	785 mm	nerez	413971	1 286
	Rošt nerez - design Stripe	885 mm	nerez	413972	1 350
	Rošt nerez - design Stripe	985 mm	nerez	413973	1 415
	Rošt nerez - design Water	785 mm	nerez	449276	1 286
	Rošt nerez - design Water	885 mm	nerez	449277	1 350
	Rošt nerez - design Water	985 mm	nerez	449278	1 415
	Rošt nerez - design Wave	785 mm	černá	449279	1 829
	Rošt nerez - design Wave	885 mm	černá	449280	2 039
	Rošt nerez - design Wave	985 mm	černá	449281	2 249



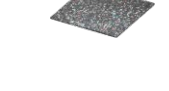





OBRÁZEK	NÁZEV	ROZMĚR	BARVA	ČÍSLO ZBOŽÍ DODAVATELE	JEDNOTKOVÁ CENA v Kč
Sprchové žlaby CONCEPT 100 (CON25)					
Požadavky na moderní koupelnu stále více směřují k čistotě tvarů, dokonalé funkčnosti a spolehlivosti. Podlahové žlaby CONCEPT vychází těmito trendům vstříc a nabízí ideální řešení pro váš sprchový kout. Zabudováním podlahového žlabu do sprchového koutu dosáhnete harmonického prostorového a výškového uspořádání vaší koupelny s důrazem na bezbariérový přechod z mokré do suché oblasti. Rošty pro žlab jsou ve dvou provedeních - kolmý RKC1 a šikmý RSC2, příp. příprava žlabu na vložení dlažby. Žlaby a rošty jsou v délkách 75, 85, 95 cm, což odpovídá koutu 80, 90 a 100 cm a jsou vyrobeny z kvalitní nerezové oceli dle DIN 1.4301 (ČSN 17240). Žlaby jsou v provedení do prostoru, do prostoru se sníženou stavební výškou a žlaby ke stěně. Odtokový systém garantuje odtok 60 l/min. (u žlabu se sníženou stavební výškou 35 l/min.) v průběhu celé životnosti žlabu.					
Žlab podlahový do prostoru					
	Žlab podlahový - do prostoru s okrajem	65 cm	nerez	ZPC1-650	4 907
	Žlab podlahový - do prostoru s okrajem	75 cm	nerez	ZPC1-750	5 430
	Žlab podlahový - do prostoru s okrajem	85 cm	nerez	ZPC1-850	5 692
	Žlab podlahový - do prostoru s okrajem	95 cm	nerez	ZPC1-950	6 032
	Žlab podlahový - do prostoru s okrajem	105 cm	nerez	ZPC1-1050	6 149
	Žlab podlahový - do prostoru s okrajem (nastavitelná výška 100 - 158 mm)	115 cm	nerez	ZPC1-1150	6 421
Žlab podlahový se sníženou stavební výškou					
	Žlab podlahový - do prostoru s okrajem	65 cm	nerez	ZPC101-650	4 943
	Žlab podlahový - do prostoru s okrajem	75 cm	nerez	ZPC101-750	5 429
	Žlab podlahový - do prostoru s okrajem	85 cm	nerez	ZPC101-850	5 692
	Žlab podlahový - do prostoru s okrajem	95 cm	nerez	ZPC101-950	6 032
	Žlab podlahový - do prostoru s okrajem	105 cm	nerez	ZPC101-1050	6 149
	Žlab podlahový - do prostoru s okrajem (nastavitelná výška 70 - 96 mm)	115 cm	nerez	ZPC101-1150	6 421
Žlab podlahový ke stěně					
	Žlab podlahový - ke stěně s okrajem a nast. límcem	65 cm	nerez	ZPC4-650 FLEX	5 365
	Žlab podlahový - ke stěně s okrajem a nast. límcem	75 cm	nerez	ZPC4-750 FLEX	5 650
	Žlab podlahový - ke stěně s okrajem a nast. límcem	85 cm	nerez	ZPC4-850 FLEX	5 935
	Žlab podlahový - ke stěně s okrajem a nast. límcem	95 cm	nerez	ZPC4-950 FLEX	6 140
	Žlab podlahový - ke stěně s okrajem a nast. límcem	105 cm	nerez	ZPC4-1050 FLEX	6 625
	Žlab podlahový - ke stěně s okrajem a nast. límcem (nastavitelná výška 100 - 158 mm) Možnost nastavení vzdálenosti žlabu od stěny 10 - 15 mm.	115 cm	nerez	ZPC4-1150 FLEX	7 041
Žlab podlahový s okrajem, snížený					
	Žlab podlahový - ke stěně s okrajem a nast. límcem	65 cm	nerez	ZPC104-650 FLEX	5 304
	Žlab podlahový - ke stěně s okrajem a nast. límcem	75 cm	nerez	ZPC104-750 FLEX	5 649
	Žlab podlahový - ke stěně s okrajem a nast. límcem	85 cm	nerez	ZPC104-850 FLEX	5 943
	Žlab podlahový - ke stěně s okrajem a nast. límcem	95 cm	nerez	ZPC104-950 FLEX	6 281
	Žlab podlahový - ke stěně s okrajem a nast. límcem	105 cm	nerez	ZPC104-1050 FLEX	6 625
	Žlab podlahový - ke stěně s okrajem a nast. límcem (nastavitelná výška 70 - 96 mm) Možnost nastavení vzdálenosti žlabu od stěny 10 - 15 mm.	115 cm	nerez	ZPC104-1150 FLEX	7 041
Žlab podlahový na vložení dlažby, snížený					
	Žlab podlahový snížený s okrajem pro plný rošt	65 cm	nerez	ZPC106-650	6 281
	Žlab podlahový snížený s okrajem pro plný rošt	75 cm	nerez	ZPC106-750	6 786
	Žlab podlahový snížený s okrajem pro plný rošt	85 cm	nerez	ZPC106-850	7 114
	Žlab podlahový snížený s okrajem pro plný rošt	95 cm	nerez	ZPC106-950	6 820
	Žlab podlahový snížený s okrajem pro plný rošt	105 cm	nerez	ZPC106-1050	7 967
	Žlab podlahový snížený s okrajem pro plný rošt (nastavitelná výška 80 - 106 mm) Možnost nastavení vzdálenosti žlabu od stěny 10 - 15 mm.	115 cm	nerez	ZPC106-1150	8 483
Žlab podlahový na vložení dlažby					
	Žlab podlahový - s okrajem a roštem	65 cm	nerez	ZPC6-650	6 281
	Žlab podlahový snížený s okrajem pro plný rošt	75 cm	nerez	ZPC6-750	6 786
	Žlab podlahový snížený s okrajem pro plný rošt	85 cm	nerez	ZPC6-850	7 114
	Žlab podlahový snížený s okrajem pro plný rošt	95 cm	nerez	ZPC6-950	7 540
	Žlab podlahový snížený s okrajem pro plný rošt	105 cm	nerez	ZPC6-1050	7 967
	Žlab podlahový snížený s okrajem pro plný rošt (nastavitelná výška 110 - 168 mm)	115 cm	nerez	ZPC6-1150	8 483





OBRÁZEK	NÁZEV	ROZMĚR	BARVA	ČÍSLO ZBOŽÍ DODAVATELE	JEDNOTKOVÁ CENA v Kč
Žlab podlahový na vložení dlažby, snížený, ke stěně					
	Žlab podlahový s okrajem pro plný rošt	65 cm	nerez	ZPC16-650	6 281
	Žlab podlahový s okrajem pro plný rošt	75 cm	nerez	ZPC16-750	6 786
	Žlab podlahový s okrajem pro plný rošt	85 cm	nerez	ZPC16-850	6 114
	Žlab podlahový s okrajem pro plný rošt	95 cm	nerez	ZPC16-950	7 540
	Žlab podlahový s okrajem pro plný rošt	105 cm	nerez	ZPC16-1050	7 967
	Žlab podlahový s okrajem pro plný rošt (nastavitelná výška 110 - 168 mm)	115 cm	nerez	ZPC16-1150	8 483
Žlab podlahový snížený na vložení dlažby, ke stěně					
	Žlab podlahový - s okrajem	65 cm	nerez	ZPC116-650	6 281
	Žlab podlahový - s okrajem	75 cm	nerez	ZPC116-750	6 786
	Žlab podlahový - s okrajem	85 cm	nerez	ZPC116-850	7 114
	Žlab podlahový - s okrajem	95 cm	nerez	ZPC116-950	7 540
	Žlab podlahový - s okrajem	105 cm	nerez	ZPC116-1050	7 967
	Žlab podlahový - s okrajem (nastavitelná výška 80 - 106 mm)	115 cm	nerez	ZPC116-1150	8 483
Rošt ke žlabům CONCEPT					
Kolmý					
	Rošt ke žlabu - kolmý vzor	65 cm	nerez	RKC1-650	1 251
	Rošt ke žlabu - kolmý vzor	75 cm	nerez	RKC1-750	1 359
	Rošt ke žlabu - kolmý vzor	85 cm	nerez	RKC1-850	1 427
	Rošt ke žlabu - kolmý vzor	95 cm	nerez	RKC1-950	1 397
	Rošt ke žlabu - kolmý vzor	105 cm	nerez	RKC1-1050	1 456
	Rošt ke žlabu - kolmý vzor	115 cm	nerez	RKC1-1150	1 524
Šikmý					
	Rošt ke žlabu - šikmý vzor	65 cm	nerez	RSC2-650	1 251
	Rošt ke žlabu - šikmý vzor	75 cm	nerez	RSC2-750	1 359
	Rošt ke žlabu - šikmý vzor	85 cm	nerez	RSC2-850	1 427
	Rošt ke žlabu - šikmý vzor	95 cm	nerez	RSC2-950	1 496
Rošt pro vložení dlažby					
	Rošt pro vložení dlažby	65 cm	nerez	RDC-650	1 831
	Rošt pro vložení dlažby	75 cm	nerez	RDC-750	1 987
	Rošt pro vložení dlažby	85 cm	nerez	RDC-850	2 085
	Rošt pro vložení dlažby	95 cm	nerez	RDC-950	2 187
	Rošt pro vložení dlažby	105 cm	nerez	RDC-1050	2 287
	Rošt pro vložení dlažby	115 cm	nerez	RDC-1150	2 386

OBRÁZEK	NÁZEV	ROZMĚR	BARVA	ČÍSLO ZBOŽÍ DODAVATELE	JEDNOTKOVÁ CENA v Kč
Sprchové žlaby CONCEPT 200 (CON26)					
Sprchové žlaby CONCEPT 200 zbavují koupelnu veškerých rušivých elementů, jako jsou např. sprchové vaničky či sprchové zástěny a umožňují tak využít jednotný vzhled podlahy každé koupelny. To vede k navržení bezbariérových koupelen velkorysých rozměrů - opravdovému prostoru pro život. Vlastní tělo sprchového žlabu je vyrobeno z nerezové oceli a nemá žádné mezery či šrouby. Proto se velice snadno čistí, čímž je zaručena dokonalá hygiena. Po snadném vysunutí zápachové uzávěrky lze jednoduše vyčistit i sifon. Tělo sifonu bylo navrženo tak, aby umožňovalo čištění odpadního potrubí vysokotlakým čističem nebo klasickou instalatérskou spirálou. Součástí sortimentu sprchových žlabů CONCEPT 200 je pět sifonů s různou odtokovou kapacitou a konstrukční výškou. Každý ze sifonů lze použít na žlábký ze sortimentu žlabů CONCEPT 200.					
Žlab podlahový CONCEPT 200 EVO do prostoru					
	Žlab podlahový do prostoru	700 mm	nerez	606301	5 990
	Žlab podlahový do prostoru	800 mm	nerez	606303	6 190
	Žlab podlahový do prostoru	900 mm	nerez	606305	6 390
	Žlab podlahový do prostoru	1000 mm	nerez	606307	6 750
	Žlab podlahový do prostoru	1200 mm	nerez	606309	7 490
* ke kombinaci s roštem CONCEPT 200					
Žlab podlahový CONCEPT 200 EVO ke stěně					
	Žlab podlahový ke stěně	700 mm	nerez	606302	6 290
	Žlab podlahový ke stěně	800 mm	nerez	606304	6 590
	Žlab podlahový ke stěně	900 mm	nerez	606306	6 850
	Žlab podlahový ke stěně	1000 mm	nerez	606308	7 190
	Žlab podlahový ke stěně	1200 mm	nerez	606310	7 829
* ke kombinaci s roštem CONCEPT 200					
	Super nízký sifon, zápachová uzávěra, boční odpad	DN40	0,5 l/s	650004620	605
	Standardní sifon, zápachová uzávěra, boční odpad	DN50	0,8 l/s	650001620	595
	Sifon max, zápachová uzávěra, boční odpad	DN70	1,2 l/s	650002620	889
	Vertikální sifon, zápachová uzávěra, svislý odpad	DN50	1,43 l/s	650003620	889
	Snížený sifon, zápachová uzávěra, boční odpad	DN50	0,7 l/s	650000620	680
Příslušenství ke žlabům CONCEPT 200					
	Montážní podpěry se zvukovou izolací, (4 ks)	92 - 139 mm		660003620	490
	Sítka na vlasy pro vložení do těla žlabu			660005620	269
	Zvuková izolace „Drainbase“ pro žlaby	1250 x 1250 x 6 mm		660001620	1 019
Rošt ke žlabům CONCEPT 200					
	Designová mřížka - ocelová, leštěná	700 mm	nerez	600712620	1 709
	Designová mřížka - ocelová, leštěná	800 mm	nerez	600812620	1 769
	Designová mřížka - ocelová, leštěná	900 mm	nerez	600912620	1 820
	Designová mřížka - ocelová, leštěná	1 000 mm	nerez	601012620	2 359
	Designová mřížka - ocelová, leštěná	1 200 mm	nerez	601212620	3 209

OBRÁZEK	NÁZEV	ROZMĚR	BARVA	ČÍSLO ZBOŽÍ DODAVATELE	JEDNOTKOVÁ CENA v Kč
Rošt ke žlabům CONCEPT 200 pro vložení dlažby					
	Rošt ke žlabům - nerezový	700 mm	nerez	600770620	2 699
	Rošt ke žlabům - nerezový	800 mm	nerez	600870620	2 779
	Rošt ke žlabům - nerezový	900 mm	nerez	600970620	2 920
	Rošt ke žlabům - nerezový	1 000 mm	nerez	601070620	3 219
	Rošt ke žlabům - nerezový	1 200 mm	nerez	601270620	3 879
Sprchové žlaby CONCEPT 300 (CON26)					
Instalační řešení v rovině s dlažbou. Jednoduché čištění pro dokonalou hygienu, bezpečné těsnění s nacvakávacím systémem Seal System. DRAIN PROFIL je připraven pro odvodnění sprchy, pro instalaci do lepidla na dlažbu, nad stěrku a hydroizolaci. Sprchový profil lze zkrátit na ≥ 500 mm. Lze použít na instalaci u zdi (v rovině se stěnou) nebo v libovolné vzdálenosti od zdi.					
Podlahový žlab CONCEPT 300					
	Žlab podlahový	800 mm	nerez kartáč	676300	4 599
	Žlab podlahový	900 mm	nerez kartáč	676301	4 849
	Žlab podlahový	1000 mm	nerez kartáč	676302	5 299
	Žlab podlahový	1200 mm	nerez kartáč	676303	6 189
	Žlab podlahový	800 mm	nerez lesk	676304	5 749
	Žlab podlahový	900 mm	nerez lesk	676305	6 099
	Žlab podlahový	1000 mm	nerez lesk	676306	6 829
	Žlab podlahový	1200 mm	nerez lesk	676307	7 099
	Concept 300 sifon odtokový - odpad boční	DN 40 - 0,5/s		676313	3 449
	Concept 300 sifon odtokový - odpad boční	DN 50 - 0,8/s		676308	3 449
Příslušenství ke žlabům CONCEPT 300					
	TECEDrainprofile sítko na vlasy			676314	695
	TECEDrainprofile nastavitelné nohy - sada 3ks			676309	345
Náhradní díl ke žlabům					
	Náhradní nerezový rošt TECEDrainprofile		nerez kartáč	676310	1 100
	Náhradní nerezový rošt TECEDrainprofile		nerez lesk	676311	1 339

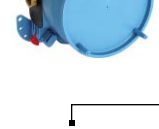
OBRÁZEK	NÁZEV	ROZMĚR	BARVA	ČÍSLO ZBOŽÍ DODAVATELE	JEDNOTKOVÁ CENA v Kč
Baterie CONCEPT 50 (CON09)					
Baterie umyvadlová					
	Baterie stojánková páková s výpustí	výtok 107 mm		B 1460 AA	1 617
	Baterie stojánková páková	výtok 107 mm		B 1459 AA	1 406
Baterie bidetová					
	Baterie - stojánková, páková, s výpustí	výtok 103 mm	chrom	B 1464 AA	1 768
Baterie dřezová					
	Baterie stojánková páková	výtok 229 mm	chrom	B 1467 AA	1 735
	Baterie nástěnná páková	výtok 150 mm	chrom	B 1469 AA	1 925
Baterie sprchová					
	Baterie nástěnná páková	rozteč 150 mm	chrom	B 1465 AA	1 488
	Baterie podomítková páková včetně podomítkového modulu A2650NU		chrom	A 6686 AA	3 596
Baterie vanová					
	Baterie nástěnná páková	rozteč 150 mm		B 1466 AA	1 837
	Baterie podomítková páková včetně podomítkového modulu A2650NU			A 6687 AA	4 412

OBRÁZEK	NÁZEV	ROZMĚR	BARVA	ČÍSLO ZBOŽÍ DODAVATELE	JEDNOTKOVÁ CENA v Kč
Baterie CONCEPT 100 (CON10)					
<ul style="list-style-type: none"> • funkční design, který najde uplatnění téměř ve všech vašich projektech • kvalitní armatura osazená keramickou kartuší CLICK o průměru 47 mm s integrovanou Eco funkcí a omezovačem teploty vody • komfortní ovládání - rozsah pohybu páky 120° • třída hlučnosti 1 (méně než 20 dB) • neoperl Cascade - perlátor s dlouhou životností • usnadnění montáže - Easy fix systém • připojení flexi hadičkami 					
Baterie umyvadlová					
	Baterie - stojánková, páková s odtokovou garniturou	výtok 106 mm	chrom	BC514AA	2 113
	Baterie - stojánková, páková bez odtokové garnitury	výtok 106 mm	chrom	BC515AA	1 737
	Baterie - stojánková, páková, vysoká s odtokovou garniturou	výtok 109 mm	chrom	BC517AA	2 578
	Baterie - stojánková, páková bez odtok. garnitury BLUESTART	výtok 106 mm	chrom	BD059AA	2 049
	Baterie - nástěnná, páková	výtok 202 mm	chrom	BC519AA	2 363
	Příslušenství k bateriím - lékařská páka	délka páky 150 mm	chrom	BC527AA	758
Baterie bidetová					
	Baterie - stojánková, páková, s výpustí	výtok 114 mm	chrom	BC520AA	2 363
Baterie dřezová					
	Baterie - stojánková, páková s výpustí	výtok 146 mm	chrom	BC518AA	3 535
	Baterie - stojánková, páková bez výpusti	výtok 220 mm	chrom	BC523AA	2 622

OBRÁZEK	NÁZEV	ROZMĚR	BARVA	ČÍSLO ZBOŽÍ DODAVATELE	JEDNOTKOVÁ CENA v Kč
	Baterie sprchová Baterie - nástěnná, páková	rozteč 150 mm	chrom	BC521AA	1 862
	Baterie - nástěnná termostatická	rozteč 150 mm	chrom	PM04101/CO	3 863
	Baterie - nástěnná termostatická bez příslušenství	rozteč 150 mm	chrom	A7282AA	3 870
	Baterie - podomítková, páková, vrchní díl - ke kombinaci s podomítkovým modulem A1000NU		chrom	A7279AA	2 307
	Podomítkový modul CONCEPT univerzální EASY-BOX			A1000NU	2 110
Baterie vanová					
	Baterie - nástěnná, páková	rozteč 150 mm	chrom	BC522AA	2 487
	Baterie - nástěnná, termostatická	rozteč 150 mm	chrom	A7283AA	5 250
	Baterie - podomítková, páková, vrchní díl - ke kombinaci s podomítkovým modulem A1000NU		chrom	A7280AA	3 404
	Podomítkový modul CONCEPT univerzální EASY-BOX			A1000NU	2 110

SANITÁRNÍ KERAMIKA, NÁBYTEK
A PŘÍSLUŠENSTVÍ

VANY A VANOVÉ ZÁSTĚNY

SPRCHOVÉ KOUTY

BATERIE A SPRCHOVÝ PROGRAM

 KOUPELNOVÉ DOPLNĚKY
A PŘEDSTĚNOVÉ SYSTÉMY

OBRÁZEK	NÁZEV	ROZMĚR	BARVA	ČÍSLO ZBOŽÍ DODAVATELE	JEDNOTKOVÁ CENA v Kč
Baterie CONCEPT 200 NEW (CON11)					
<ul style="list-style-type: none"> výrazný originální design, který uplatníte i u náročnějších aplikací kvalitní armatura osazená keramickou kartuší CLICK o průměru 47 mm s integrovanou Eco funkcí a omezovačem teploty vody komfortní ovládání - rozsah pohybu páky 120° třída hlučnosti 1 (méně než 20 dB) zapuštěný perlátor Neoperl Cascade - perlátor s dlouhou životností usnadnění montáže díky TOP-fix systému - montáž svrchu platformy připojení chromovými trubičkami u stojánkových umyvadlových baterií skryté etážky u nástěnných baterií 					
Baterie umyvadlová					
	Baterie - stojánková, páková, s odtokovou soupravou	výtok 109 mm	chrom	BC583AA	2 500
	Baterie - stojánková, páková, bez odtokové soupravy	výtok 109 mm	chrom	BC584AA	2 200
	Baterie - stojánková, páková, s odtokovou soupravou XL	výška 202 mm výtok 134 mm	chrom	BC642AA	2 950
	Baterie - stojánková, páková, bez odtokové soupravy XL	výška 202 mm výtok 134 mm	chrom	BC809AA	2 750
	Baterie - stojánková, páková, vysoká - pro umyvadlové mísy		chrom	BC644AA	3 950
	Baterie - stojánková, páková, s odtokovou soupravou		chrom	BC587AA	4 550
	Baterie - stojánková, páková, bez odtokové soupravy		chrom	BC588AA	4 350
	Baterie - stojánková, páková, s vytahovacím výtokem - s odtokovou soupravou		chrom	BC586AA	4 550
	Baterie - stojánková, páková PICCOLO - s odtokovou soupravou	výtok 97 mm	chrom	BC589AA	2 450
	Baterie - stojánková, páková PICCOLO - bez odtokové soupravy	výtok 97 mm	chrom	BC590AA	2 250
	Baterie - podomítková, páková (nadomítková část)	výtok 180 mm	chrom	A7198AA	5 700
	Baterie - podomítková, páková (nadomítková část) - ke kombinaci s podomítkovým modulem A1313NU	výtok 222 mm	chrom	A7199AA	5 900
	Podomítkový modul pro nástěnnou umyvadlovou baterii (A7198AA, A7199AA)			A1313NU	3 952
	Baterie bidetová Baterie - stojánková, páková, s odtokovou soupravou			BC593AA	2 450

OBRÁZEK	NÁZEV	ROZMĚR	BARVA	ČÍSLO ZBOŽÍ DODAVATELE	JEDNOTKOVÁ CENA v Kč
Baterie dřezová					
	Baterie - stojánková, páková, bez odtokové soupravy	výtok 220 mm	chrom	BC597AA	3 100
	Baterie - stojánková, páková se sprškou	výtok 221 mm	chrom	BC601AA	5 100
	Baterie - stojánková s boční pákou, vysokým výtokem, se sprškou	výtok 207 mm	chrom	BC603AA	5 200
	Baterie - stojánková s boční pákou, vysokým výtokem	výtok 225 mm	chrom	BC604AA	3 700
Baterie sprchová					
	Baterie - nástěnná, páková	rozteč 150 mm		BC594AA	2 250
	Baterie - nástěnná, termostatická	rozteč 150 mm		A7308AA	4 450
	Baterie - podomítková, páková, vrchní díl			A7305AA	2 850
	Baterie - podomítková, termostatická, vrchní díl - ke kombinaci s podomítkovým modulem A1000NU			A7309AA	7 500
Baterie vanová					
	Baterie - nástěnná, páková	rozteč 150 mm		BC595AA	2 950
	Baterie - podomítková, páková, vrchní díl - ke kombinaci s podomítkovým modulem A1000NU			A7306AA	4 450
	Baterie - podomítková, termostatická, vrchní díl - ke kombinaci s podomítkovým modulem A1000NU			A7310AA	8 000
	Sprchový set - termostatická nástěnná baterie (hranatá) - hlavová a ruční sprcha (včetně hadice) - tyč s držákem			PM10144/CO	17 428
	Termostatická baterie hranatá			PM04116/CO	8 285













 SANITÁRNÍ KERAMIKA, NÁBYTEK
A PŘÍSLUŠENSTVÍ



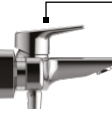







VANY A VANOVÉ ZÁSTĚNY

SPRCHOVÉ KOUTY

BATERIE A SPRCHOVÝ PROGRAM

 KOUPELNOVÉ DOPLNĚKY
A PŘEDSTĚNOVÉ SYSTÉMY

OBRÁZEK	NÁZEV	ROZMĚR	BARVA	ČÍSLO ZBOŽÍ DODAVATELE	JEDNOTKOVÁ CENA v Kč
Baterie CONCEPT 300 (CON12)					
Baterie umyvadlová					
	Baterie - stojánková, páková, s odtokovou soupravou	výtok 151 mm	chrom	BC727AA	2 800
	Baterie - stojánková, páková, bez odtokové soupravy	výtok 151 mm	chrom	BC728AA	2 600
	Baterie - stojánková, páková, s odtokovou soupravou XL	výtok 162 mm výška 200mm	chrom	BC729AA	3 450
	Baterie - stojánková, páková, bez odtokové soupravy XL	výtok 151 mm výška 200mm	chrom	BC811AA	3 350
	Baterie - podomítková, páková (nadomítková část)	výtok 180 mm	chrom	A7351AA	6 500
	Baterie - podomítková, páková (nadomítková část)	výtok 222 mm	chrom	A7352AA	6 900
	- ke kombinaci s podomítkovým modulem A1313NU				
	Podomítkový modul pro nástěnnou umyvadlovou baterii (A7198AA, A7199AA)			A1313NU	3 952
Baterie bidetová					
	Baterie - stojánková, páková, s odtokovou soupravou	výtok 132 mm	chrom	BC730AA	3 600
Baterie sprchová					
	Baterie - nástěnná, páková	rozteč 150 mm	chrom	BC731AA	3 450
	Baterie - podomítková, páková, vrchní díl			A7353AA	3 450
	Podomítkový modul CONCEPT univerzální EASY-BOX - ke kombinaci s podomítkovým modulem A1313NU			A1000NU	2 110
Baterie vanová					
	Baterie - nástěnná, páková	rozteč 150 mm		BC732AA	4 150
	Baterie - podomítková, páková, vrchní díl			A7354AA	6 950
	Podomítkový modul CONCEPT univerzální EASY-BOX - ke kombinaci s podomítkovým modulem A1313NU			A1000NU	2 110
Baterie senzorové					
Baterie senzorová CONCEPT 100					
	Baterie stojánková včetně 6V baterie bez odtokové soupravy			SB-PT54B	5 990
	Baterie stojánková pro zdroj 24V bez výpusti (doporučené zdroje SLZ01Y, SLZ 01Z)			SB-PT54Z	5 990
Baterie senzorová CONCEPT 300					
	Baterie senzorová - - Concept 300 stojánková 24 V DC		chrom	SLU 63-PT	8 490
	Baterie senzorová - - Concept 300 stojánková 6 V		chrom	SLU63B-PT	8 490
	Baterie senzorová - - Concept 300 stojánková 24 V DC		chrom	SLU 63V-PT	9 950
	Baterie senzorová - - Concept 300 stojánková, dvě vody 6 V		chrom	SLU63VB-PT	9 950
Doporučené zdroje pro CONCEPT 100 a CONCEPT 300					
	SLZ 01Y - napájecí zdroj 24 V pro napájení max. 5 ks baterií			SLZ 01Y	1 300
	SLZ 01Z - napájecí zdroj 24 V pro napájení max. 9 ks baterií			SLZ 01Z	1 740

OBRÁZEK	NÁZEV	ROZMĚR	BARVA	ČÍSLO ZBOŽÍ DODAVATELE	JEDNOTKOVÁ CENA v Kč
Baterie CRISTINA PRO 1 (CRIS3)					
Baterie CRISTINA je sázka na kvalitu používaných materiálů a především důraz na design a spolehlivost. CRISTINA se stala jednou ze světových značek určujících trendy ve světě vodovodních baterií. Jsme rádi, že můžeme našim zákazníkům exkluzivně nabízet tuto značku, která je mezi architekty velmi oblíbená. CRISTINA poskytuje záruku 5 let na všechny mechanické části výrobků. Dvojitě inovativní upevnění baterie zaručuje vysokou stabilitu na sanitární keramice. Všechny termostatické výrobky mají automaticky pojistku proti opaření.					
Baterie umyvadlová					
	Baterie stojánková páková s odtokovou soupravou		chrom	CRI1P22151TIR	1 779
	Baterie stojánková páková vysoká s odtokovou soupravou		chrom	CRI1P26451TIR	2 052
	Baterie stojánková páková bez odtokové soupravy		chrom	CRI1P21151	1 624
Baterie bidetová					
	Baterie stojánková páková s odtokovou soupravou		chrom	CRI1P32151TIR	1 779
Baterie sprchová					
	Baterie nástěnná páková bez příslušenství	150 mm	chrom	CRI1P40151	2 914
	Baterie sprchová podomítková páková včetně podomítkového dílu		chrom	CRI1P11851	1 985
Baterie vanová					
	Baterie vanová nástěnná páková bez příslušenství	150 mm	chrom	CRI1P10751	3 857
	Baterie vanová podomítková páková včetně podomítkového dílu		chrom	CRI1P64951	5 964
Baterie bidetová					
	Baterie bidetová nástěnná Tricolore Verde se sprškou - ke kombinaci s podomítkovým modulem CRICS676		chrom	CRIWJ67051	6 346
Podomítkový modul					
	Podomítkový modul pro bidetovou baterii			CRICS676	2 033













SANITÁRNÍ KERAMIKA, NÁBYTEK
A PŘÍSLUŠENSTVÍ

VANY A VANOVÉ ZÁSTĚNY

SPRCHOVÉ KOUTY

BATERIE A SPRCHOVÝ PROGRAM

KOUPELNOVÉ DOPLNĚKY
A PŘEDSTĚNOVÉ SYSTÉMY

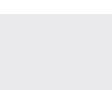
OBRÁZEK	NÁZEV	ROZMĚR	BARVA	ČÍSLO ZBOŽÍ DODAVATELE	JEDNOTKOVÁ CENA v Kč
Baterie CRISTINA NEW DAY (CRIS1)					
Baterie umyvadlová					
	Baterie stojánková páková s odtokovou soupravou	výška 135 mm	chrom	CRIND22151	3 258
	Baterie stojánková páková s odtokovou soupravou	výška 155 mm	chrom	CRIND22251	3 565
	Baterie stojánková páková s odtokovou soupravou	výška 170 mm	chrom	CRIND26451	4 084
	Baterie stojánková páková vysoká s odtokovou soupravou	výška 280 mm	chrom	CRIND22951	6 463
	Baterie stojánková páková vysoká bez odtokové soupravy	výška 280 mm	chrom	CRIND92951	5 732
	Baterie stojánková páková otočná s odtokovou soupravou	výška 160 mm	chrom	CRIND26151	6 028
Baterie bidetová					
	Baterie stojánková páková s odtokovou soupravou	výška 100 mm	chrom	CRIND32151	3 258
Baterie sprchová					
	Baterie nástěnná páková bez příslušenství	150 mm	chrom	CRIND40151	3 442
	Baterie nástěnná páková s odkládací poličkou	150 mm	chrom	CRIND40251	3 591
	Baterie nástěnná termostatická	150 mm	chrom	CRIND45151	9 156
	Sprchový set baterie nástěnná termostatická vč. hlavové a ruční sprchy	150 mm	chrom	CRIND45851	19 590
	Baterie sprchová podomítková páková hranatá vrchní díl		chrom	CRIND65651	2 231
	Baterie sprchová podomítková páková i s podomítkovým dílem CS 535 podomítkové těleso k CRIND65651		chrom	CRIND11851 CRICS53500	1 913 3 683
Baterie vanová					
	Baterie vanová nástěnná páková s ruční sprchou	150 mm	chrom	CRIND10051	5 239
	Baterie vanová nástěnná páková s ruční sprchou (rozdíl v držáku sprchy)	150 mm	chrom	CRIND10151	5 314
	Baterie vanová nástěnná páková bez příslušenství	150 mm	chrom	CRIND10751	4 399
	Baterie vanová nástěnná termostatická bez příslušenství	150 mm	chrom	CRIND15751	11 530
	Baterie vanová hranatá s podomítkovým tělem		chrom	CRIND64951	5 719
	Baterie vanová hranatá bez podomítkového těla CS 535 podomítkové těleso k CRIND65951		chrom	CRIND65951 CRICS53500	2 770 3 683





SANITÁRNÍ KERAMIKA, NÁBYTEK
A PŘÍSLUŠENSTVÍ





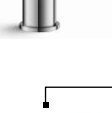

VANY A VANOVÉ ZÁSTĚNY

SPRCHOVÉ KOUTY











BATERIE A SPRCHOVÝ PROGRAM











KOUPELNOVÉ DOPLNĚKY
A PŘEDSTĚNOVÉ SYSTÉMY

OBRÁZEK	NÁZEV	ROZMĚR	BARVA	ČÍSLO ZBOŽÍ DODAVATELE	JEDNOTKOVÁ CENA v Kč
Baterie CRISTINA PRIME (CRIS3)					
Baterie umyvadlová					
	Baterie umyvadlová stojánková páková bez výpusti	výška 138 mm výtok 100 mm	chrom	CRIFE21151	1 301
	Baterie umyvadlová stojánková páková s výpustí	výška 138 mm výtok 100 mm	chrom	CRIFE22151	1 384
Baterie sprchová					
	Baterie sprchová nástěnná páková	rozteč 150 mm	chrom	CRIFE40151	1 718
	Baterie sprchová podomítková páková vč. podomítkového modulu		chrom	CRI1P11851	1 985
	Sprchový set - termostatická nástěnná baterie - hlavová a ruční sprcha (včetně hadice) - tyč s držákem	150 mm . Ø 250mm	chrom	CRIFE45851	9 841
	Baterie vanová - nástěnná, páková - ruční sprcha, hadice, držák	rozteč 150 mm	chrom	CRIFE10151	2 418
	Baterie vanová - nástěnná, páková	rozteč 150 mm	chrom	CRIFE10751	1 968
	Baterie vanová - podomítková, páková - včetně podomítkového modulu		chrom	CRIFE64951	3 503

OBRÁZEK	NÁZEV	ROZMĚR	BARVA	ČÍSLO ZBOŽÍ DODAVATELE	JEDNOTKOVÁ CENA v Kč
	Baterie dřezová Baterie dřezová - stojánková, páková - s boční pákou - tvar L design	výška 278 mm výtok 210 mm	chrom	CRIFE51151	2 619
	Baterie dřezová - stojánková, páková - s boční pákou - oválný design	výška 367 mm výtok 187 mm	chrom	CRIFE52251	2 535
	Baterie dřezová - stojánková, páková - s boční pákou a vytahovací sprškou - oválný design	výška 432 mm výtok 208 mm	chrom	CRIFE53051	4 253
	Baterie dřezová - stojánková, páková	výška 155 mm výtok 215 mm	chrom	CRIFE52151	1 571
	Sprcha hlavová - včetně ramene pro stěnové připojení	Ø 250mm	chrom	CRIFE96851	2 619
	Sprchový set - ruční sprcha (včetně hadice) - tyč s držákem	680 mm	chrom	CRIFE09251	1 534

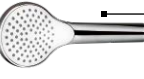
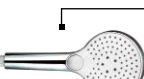
OBRÁZEK	NÁZEV	ROZMĚR	BARVA	ČÍSLO ZBOŽÍ DODAVATELE	JEDNOTKOVÁ CENA v Kč
Příslušenství k vodovodním baterím					
	Ventil uzavírací - s matkou bez samotěsnícího přípojného závitu	1/2" x 3/8"	chrom	049070601	160
	Ventil uzavírací - s matkou se samotěsnícím závitem	1/2" x 3/8"	chrom	049170601	167
	Ventil - rohový, hranatý, uzavírací, s filtrem	1/2" x 3/8"	chrom	EAR.002.01	209
	Ventil - rohový, kulatý, uzavírací, s filtrem	1/2" x 3/8"	chrom	EAR.001.1	244
	Úsporný perlátor Cascade SLC PCA - vnitřní závit	M 22 x 1 5 l/min	chrom	02745297	214
	Úsporný perlátor Cascade SLC PCA - vnější závit	M 24 x 1 5 l/min	chrom	70750398	230
	Úsporný perlátor výklopný SSR PCA - vnitřní závit	M 22 x 1 7 l/min	chrom	02806094	256
	Úsporný perlátor výklopný SSR PCA - vnější závit	M 24 x 1 7 l/min	chrom	02806494	256
	Regulátor průtoku mezi sprchovou hadicí a baterií	1/2" x 1/2"	chrom	02629794	150
	Univerzální servisní klíč pro perlátory	M 22 / 24 / 28	plast	10969098	149
	PCW regulátor průtoku do sprchové hadice	18,7 mm, 7 l/min	plast	58863712	80

OBRÁZEK	NÁZEV	ROZMĚR	BARVA	ČÍSLO ZBOŽÍ DODAVATELE	JEDNOTKOVÁ CENA v Kč
Sprchový program CONCEPT 100 / 200 (CON30, CON31)					
Sprchový program CONCEPT vám přináší ucelenou řadu inovovaných produktů, které plně pokryjí vaše požadavky na vybavení koupelny. Sprchový program je rozdělen do dvou designových řad 100 a 200. Řada 100 pokrývá běžné aplikace. Řada 200 je určena náročnějším zákazníkům. Z technického hlediska nabízí sprchový program CONCEPT několik zajímavých řešení:					
<ul style="list-style-type: none"> • možnost montáže setu do rohu sprchového koutu • anticalc systém brání usazování vodního kamene u sprchových hlavice • sprchová hadice CONCEPT 200 s otočným kónusem zamezující poškození hadice • u nástěnných setů CONCEPT 100 je možnost posunu konzol v rozmezí 60 mm - vhodné pro rekonstrukce při výměně stávajících setů bez nutnosti vrtání nových děr do obkladů • u všech produktů je garantována třída hlučnosti 1. 					
Sprchový program CONCEPT 100					
	Sprcha ruční - 1-polohová průtok 13 l/min. při tlaku 3 bary, připojení na hadici 1/2".		chrom	PM10040/CO	458
	Sprcha ruční - 3-polohová průtok 13 l/min. při tlaku 3 bary, připojení na hadici 1/2".		chrom	PM10041/CO	654
	Sprchová tyč kulatá, posuvný držák uchycení 600 - 660 mm.	700 mm	chrom	PM10077/CO	1 284
	Sprchová tyč kulatá, posuvný držák uchycení 900 - 960 mm.	1000 mm	chrom	PM10078/CO	1 385
	Sprchový set vč. 1 polohové hlavice, tyč, hadice 1,6m	700 mm	chrom	PM10079/CO	1 746
	Sprchový set vč. 3 polohové hlavice, tyč, hadice 1,6m	700 mm	chrom	PM10080/CO	1 787
	Sprchový set vč. 1 polohové hlavice, tyč, hadice 1,6m	1000 mm	chrom	PM10081/CO	1 818
	Sprchový set vč. 3 polohové hlavice, tyč, hadice 1,6m	1000 mm	chrom	PM10082/CO	1 921
	Příslušenství - set pro rohovou montáž		chrom	PM10088CO	567
	Sprchový set k vaně - ruční sprcha, hadice, držák na stěnu	Ø hlavice 101 mm	chrom	PM10048/CO	1 009

OBRÁZEK	NÁZEV	ROZMĚR	BARVA	ČÍSLO ZBOŽÍ DODAVATELE	JEDNOTKOVÁ CENA v Kč
	Sprchový set CONCEPT 100 s termostatem Sprchový set - termostatická nástěnná baterie - hlavová a ruční sprcha (včetně hadice) - tyč s držákem	Ø hlavice 200 mm	chrom	PM10109/CO	9 368
Příslušenství ke sprše CONCEPT 100					
	Univerzální připojovací kolínko		chrom	PM01233/CO	256
	Nástěnný držák sprchy		chrom	PA01122/CO	220
	Distanční podložka		chrom	PM10089/CO	274
	Sprchová hadice s ochranou proti přetočení	125 cm	chrom	PA11031CH/CO	252
	Sprchová hadice s ochranou proti přetočení	160 cm	chrom	PA11032CH/CO	267
	Sprchová hadice s ochranou proti přetočení	200 cm	chrom	PA11033CH/CO	288
Sprchový program CONCEPT 200					
	Sprcha ruční - 1-polohová - připojení 1/2", průtok 15 l/min. při tlaku 3 bary,	Ø hlavice 101 mm	chrom	PM10060/CO	560
	Sprcha ruční - 3-polohová přepínací tlačítko	Ø hlavice 120 mm	chrom	PM10061/CO	1 025
	Sprcha ruční - 3-polohová, s funkcí PowerRain přepínací tlačítko - připojení 1/2", průtok 15 l/min. při tlaku 3 bary,	Ø hlavice 120 mm	chrom	PM06037W/CO	1 027
	Sprcha ruční - 1-polohová, oválná	Ø sprchy 23 mm	chrom	PM0600ST/CH/CO	495
	Sprchová tyč - hadice (1,6 m) - posuvný sklopný držák (umístění vpravo nebo vlevo)	1000 mm	chrom	PM10064/CO	2 005
	Souprava pro rohovou montáž		chrom	PM10088/CO	567

OBRÁZEK	NÁZEV	ROZMĚR	BARVA	ČÍSLO ZBOŽÍ DODAVATELE	JEDNOTKOVÁ CENA v Kč
	Sprchový set CONCEPT 200 s termostatem Sprchový set - termostatická nástěnná baterie - hlavová a ruční sprcha (včetně hadice) - tyč s držákem	Ø hlavice 250 mm	chrom	PM10076/CO	13 886
Příslušenství ke sprše CONCEPT 200					
	Nástěnný držák sprchy		chrom	PA01345/CO	1 020
	Sprchová hadice s ochranou proti přetočení	125 cm	chrom	PA11034/CH/CO	301
	Sprchová hadice s ochranou proti přetočení	160 cm	chrom	PA11035CH/CO	335
	Sprchová hadice s ochranou proti přetočení	200 cm	chrom	PA11035CH/CO	386
	Sprcha hlavová, kulatá	Ø 180 mm	chrom	PM10084/CO	2 730
	Sprcha hlavová, kulatá	Ø 220 mm	chrom	PM10085/CO	3 582
	Sprchové ramínko ze zdi	35 cm 1/2"	chrom	PM10086/CO	1 505
	Sprchové ramínko ze stropu	20 cm 1/2"	chrom	PM10087/CO	1 065
Sprchový program CONCEPT 200 Black (CON31)					
	Ruční sprcha 3 polohová	Ø sprchy 120 mm	černá	PM06032/MB	1 279
	Ruční sprcha 3 polohová	Ø sprchy 120 mm	černá / bílá	PM06032WMB	1 279
	Ramínko pro hlavovou sprchu ze zdi hranaté	40 cm	černá	PM10011/MB	3 152
	Ramínko pro hlavovou sprchu ze zdi kulaté	40 cm	černá	PM10013/MB	2 521
	Připojovací kolínko s držákem kulaté		černá	PM10026/MB	1 409
	Připojovací kolínko kulaté		černá	PM10027/MB	827

OBRÁZEK	NÁZEV	ROZMĚR	BARVA	ČÍSLO ZBOŽÍ DODAVATELE	JEDNOTKOVÁ CENA v Kč
	Připojovací kolínko s držákem hranaté		černá	PM10028/MB	1 978
	Připojovací kolínko hranaté		černá	PM10029/MB	1 301
	Držák sprchy kulatý		černá	PM10030/MB	1 174
	Držák sprchy hranatý		černá	PM10031/MB	1 469
	Ruční sprcha 1 polohová (ABS)		černá	PM0600ST/MB	1 107
	Hlavová sprcha kulatá	Ø 250 mm tloušťka 8mm	černá	PM07067/MB	5 073
	Hlavová sprcha čtverec	250 x 250 mm tloušťka 8 mm	černá	PM07068/MB	6 111
	Sprchová tyč s posuvným držákem	1000 mm	černá	PM02009/MB	4 416
	Sprchová hadice s ochranou proti přetočení	125 cm	černá	PA11038/MB	510
	Sprchová hadice s ochranou proti přetočení	160 cm	černá	PA11037/MB	556
	Sprchová hadice s ochranou proti přetočení	200 cm	černá	PA11039/MB	587
	Vanový set pro podomítkové baterie - ruční sprcha, hadice (1,25 m), připojovací kolínko s držákem		černá	PM09037/MB	2 936
Sprchový program CONCEPT 300 (CON32)					
Sprchový program CONCEPT vám přináší ucelenou řadu inovovaných produktů, které plně pokryjí vaše požadavky na vybavení koupelny. Z technického hlediska nabízí sprchový program CONCEPT několik zajímavých řešení:					
<ul style="list-style-type: none"> • možnost montáže setu do rohu sprchového koutu • anticalc systém bránící usazování vodního kamene u sprchových hlav • u všech produktů je garantována třída hlučnosti 1 					
	Sprcha ruční 1-polohová, kulatá	Ø 100 mm	chrom	PM10001/CO	654
	Sprcha ruční 3-polohová, kulatá	Ø 120 mm	chrom	PM10002/CO	1 104
	Sprcha ruční 3-polohová, kulatá	Ø 140 mm	chrom	PM10003/CO	1 421
	Sprcha ruční 1- polohová, hranatá	100 x 100 mm	chrom	PM10004/CO	654
	Sprcha ruční 3- polohová, hranatá	120 x 120 mm	chrom	PM10005/CO	1 104
	Sprcha ruční 3- polohová, hranatá	140 x 140 mm	chrom	PM10006/CO	1 421
	sprcha ruční 1-polohová, oválná		chrom	PM10106/CO	962
	sprcha ruční 2-polohová, oválná		ABS / chrom	PM06034CH/CO	731

OBRÁZEK	NÁZEV	ROZMĚR	BARVA	ČÍSLO ZBOŽÍ DODAVATELE	JEDNOTKOVÁ CENA v Kč
	Sprcha hlavová kulatá FLAT, zrcadlo efekt	ø 250 mm, tl. 4 mm		PM10007/CO	4 298
	Sprcha hlavová kulatá FLAT, zrcadlo efekt	ø 300 mm, tl. 4 mm		PM10008/CO	5 731
	Sprcha čtvercová FLAT, zrcadlo efekt	250 x 250 mm, tl. 4 mm		PM10009/CO	5 058
	Sprcha čtvercová FLAT, zrcadlo efekt	300 x 300 mm, tl. 4 mm		PM10010/CO	6 282
Sprchová ramena					
	Hranaté ze zdi	400 mm	chrom	PM10011/CO	3 061
	Hranaté ze zdi	450 mm	chrom	PM10012/CO	3 284
	Kulaté ze zdi	400 mm	chrom	PM10013/CO	1 840
	Kulaté ze zdi	450 mm	chrom	PM10014/CO	1 975
	Stropní hranaté	125 mm	chrom	PM10015/CO	1 515
	Stropní kulaté	125 mm	chrom	PM10016/CO	1 405
Sprchový set CONCEPT 300					
	Sprchový set - kulatá tyč (1 m) - hadice (1,6 m) - posuvný držák		chrom	PM10017/CO	3 335
	Sprchový set - hranatá tyč (1 m) - hadice (1,6 m) - posuvný držák		chrom	PM10018/CO	3 335
	Sprchový set - hlavová sprcha - ruční sprcha 3-polohová - hadice (1,6 m) - posuvný držák - tyč	ø hl. 250 mm, tloušťka 12 mm	chrom	PM10019/CO	9 809

OBRÁZEK	NÁZEV	ROZMĚR	BARVA	ČÍSLO ZBOŽÍ DODAVATELE	JEDNOTKOVÁ CENA v Kč
	Sprchový set - hlavová sprcha (hranatá) - ruční sprcha 3-polohová - hadice (1,6 m) - posuvný držák - tyč	hl. 250 mm, tloušťka 12 mm	chrom	PM10020/CO	9 809
	Sprchový set kulatý: - termostatická nástěnná baterie - hlavová sprcha - ruční sprcha 3-polohová - hadice (1,6 m) - posuvný držák - tyč	ø hl. 250 mm, tloušťka 12 mm	chrom	PM10021/CO	21 932
	Sprchový set hranatý: - termostatická nástěnná baterie - hlavová sprcha - ruční sprcha 3-polohová - hadice (1,6 m) - posuvný držák - tyč	ø hl. 250 mm, tloušťka 12 mm	chrom	PM10022/CO	21 932
Příslušenství ke sprše CONCEPT 300					
	Sprchová hadice s ochranou proti přetočení a kovovým efektem	125 cm	chrom	PM10023/CO	325
	Sprchová hadice s ochranou proti přetočení a kovovým efektem	160 cm	chrom	PM10024/CO	341
	Sprchová hadice s ochranou proti přetočení a kovovým efektem	200 cm	chrom	PM10025/CO	470
	Připojovací kolínko kulaté s držákem na sprchu, kov		chrom	PM10026/CO	1 091
	Připojovací kolínko kulaté, kov		chrom	PM10027/CO	708
	Připojovací kolínko hranaté s držákem na sprchu, kov		chrom	PM10028/CO	1 481
	Připojovací kolínko hranaté, kov		chrom	PM10029/CO	1 215
	Kulatý držák na sprchu, kov		chrom	PM10030/CO	1 020
	Hranatý držák na sprchu, kov		chrom	PM10031/CO	1 271

OBRÁZEK	NÁZEV	ROZMĚR	BARVA	ČÍSLO ZBOŽÍ DODAVATELE	JEDNOTKOVÁ CENA v Kč
Koupelnové doplňky CONCEPT 100 (CON40) Koupelnové doplňky CONCEPT 100 berou v úvahu každý detail vaší koupelny. Jednoduché tvary a čistý design zcela odpovídají moderním požadavkům na estetiku a ergonomii. Série CONCEPT 100 představuje ucelený program – vše najdete vždy na správném místě a okamžitě na dosah. Koupelnové doplňky CONCEPT 100 prezentují dokonalé spojení užitečnosti a praktičnosti s elegancí a čistými liniemi. Jsou vyrobeny z odolných materiálů v kombinaci chromu a křišťálového skla. Série CONCEPT 100 nabízí ucelený koupelnový program za příznivou cenu.					
	Pro vrtání				
	Univerzální držák Univerzální držák	vnitřní ø 59 mm, hloubka 110,5 mm	chrom černá mat	400917 401017	288 344
	Univerzální držák dvojitý Univerzální držák dvojitý	vnitřní ø 59 mm, šířka 200 mm	chrom černá mat	400923 401023	492 600
	Mýdlenka	ø 108 mm, výška 36 mm	matné sklo	400913	48
	Sklenička	ø 67,5 mm, výška 96 mm	matné sklo	400915	40
	Dávkovač na mýdlo Dávkovač na mýdlo	130 ml 130 ml	chrom černá mat	400909 401009	160 216
	Držák na ručník kruh Držák na ručník kruh	průměr 158 mm průměr 158 mm	chrom černá mat	400903 401003	304 360
	Držák na ručníky Držák na ručníky	635 mm 635 mm	chrom černá mat	400919 401019	484 580
	Držák na ručníky Držák na ručníky	850 mm 850 mm	chrom černá mat	400921 401021	532 636
	Držák na ručníky dvojitý Držák na ručníky dvojitý	470 mm 470 mm	chrom černá mat	400901 401001	420 476
	Háček Háček		chrom černá mat	400905 401005	200 280
	Háček dvojitý Háček dvojitý		chrom černá mat	400907 401007	224 292
	Háček na župan Háček na župan		chrom černá mat	400911 401011	296 352

OBRÁZEK	NÁZEV	ROZMĚR	BARVA	ČÍSLO ZBOŽÍ DODAVATELE	JEDNOTKOVÁ CENA v Kč
	Madlo Madlo	300 mm 300 mm	chrom černá mat	400937 401037	452 544
	WC sada WC sada		chrom/sklo černá mat	400935 401035	540 684
	Náhradní WC kartáč Náhradní WC kartáč		chrom černá mat	400933 401033	196 244
	Držák toaletního papíru Držák toaletního papíru		chrom černá mat	400925 401025	292 344
	Držák toaletního papíru s krytem Držák toaletního papíru s krytem		chrom černá mat	400927 401027	340 420
	Rezervní držák toaletního papíru s pevným krytem		černá mat	401031	692
Koupelnové doplňky CONCEPT 150 (CON405) Doplnky Concept 150 jsou velmi odolné a praktické. Jsou vyrobeny z nerezové oceli a umožňují jak klasickou instalaci pomocí vrtání, tak stále více populární instalaci bez vrtání za pomoci oboustranné lepicí pásky 3M VHB (very high bond), která je součástí balení, pro dokonalou fixaci. Program Concept 150 nabízíme v provedení nerez lesk a černý mat.					
	Dávkovač tekutého mýdla Dávkovač tekutého mýdla		nerez lesk/sklo černý mat/sklo	SLZD 64-PT SLZD 64N-PT	1 570 1 820
	Držák kartáčků se skleničkou Držák kartáčků se skleničkou		nerez lesk/sklo černý mat/sklo	SLZD 62-PT SLZD 62N-PT	825 960
	Držák kartáčků se skleničkou dvojitý Držák kartáčků se skleničkou dvojitý		nerez lesk/sklo černý mat/sklo	SLZD 65-PT SLZD 65N-PT	1 340 1 570
	Držák kartáčků se skleničkou a mýdlenkou Držák kartáčků se skleničkou a mýdlenkou		nerez lesk/sklo černý mat/sklo	SLZD 67-PT SLZD 67N-PT	1 340 1 560
	Držák toaletního papíru Držák toaletního papíru		nerez lesk nerez černý mat	SLZD 70-PT SLZD 70N-PT	725 845

SANITÁRNÍ KERAMIKA, NÁBYTEK
A PŘÍSLUŠENSTVÍ

OBRÁZEK	NÁZEV	ROZMĚR	BARVA	ČÍSLO ZBOŽÍ DODAVATELE	JEDNOTKOVÁ CENA v Kč
	Držák toaletního papíru		nerez lesk	SLZD 72-PT	505
	Držák toaletního papíru		nerez černý mat	SLZD 72N-PT	589
	Držák toaletního papíru		nerez lesk	SLZD 73-PT	382
	Držák toaletního papíru		nerez černý mat	SLZD 73N-PT	442
	Držák s mýdlenkou		nerez lesk/sklo	SLZD 63-PT	825
	Držák s mýdlenkou		černý mat/sklo	SLZD 63N-PT	960
	Držák s mýdlenkou dvojitý		nerez lesk/sklo	SLZD 66-PT	1 340
	Držák s mýdlenkou dvojitý		černý mat/sklo	SLZD 66N-PT	1 570
	Držák s mýdlenkou dvojitý		nerez lesk	SLZD 68-PT	785
	Držák s mýdlenkou dvojitý		nerez černý mat	SLZD 68N-PT	824
	Držák ručníků		nerez lesk	SLZD 56-PT	899
	Držák ručníků		nerez černý mat	SLZD 56N-PT	1 045
	Držák ručníků	500 mm	nerez lesk	SLZD 59-PT	750
	Držák ručníků	500 mm	nerez černý mat	SLZD 59N-PT	875
	Držák ručníků dvojitý	600 mm	nerez lesk	SLZD 61-PT	1 170
	Držák ručníků dvojitý	600 mm	nerez černý mat	SLZD 61N-PT	1 360
	Háček dvojitý		nerez lesk	SLZD 50-PT	405
	Háček dvojitý		nerez černý mat	SLZD 50N-PT	470
	Háček		nerez lesk	SLZD 51-PT	347
	Háček		nerez černý mat	SLZD 51N-PT	405
	Háček		nerez lesk	SLZD 52-PT	579
	Háček		nerez černý mat	SLZD 52N-PT	675
	Polička rohová		nerez lesk	SLZD 25-PT	760
	Polička rohová		nerez černý mat	SLZD 25N-PT	900

VANY A VANOVÉ ZÁSTĚNY

SPRCHOVÉ KOUTY

BATERIE A SPRCHOVÝ PROGRAM

KOUPELNOVÉ DOPLNĚKY
A PŘEDSTĚNOVÉ SYSTÉMY

OBRÁZEK	NÁZEV	ROZMĚR	BARVA	ČÍSLO ZBOŽÍ DODAVATELE	JEDNOTKOVÁ CENA v Kč
	Polička rohová		nerez lesk	SLZD 26-PT	879
	Polička rohová		nerez černý mat	SLZD 26N-PT	1 040
	Polička rohová dvojitá		nerez lesk	SLZD 28-PT	1 680
	Polička rohová dvojitá		nerez černý mat	SLZD 28N-PT	1 990
	WC sada		nerez lesk/sklo	SLZD 74-PT	1 570
	WC sada		černý mat/sklo	SLZD 74N-PT	1 820
	WC sada (na zem)		nerez lesk	SLZD 30-PT	879
	WC sada (na zem)		nerez černý mat	SLZD 30N-PT	1 040
	WC sada (na stěnu)		nerez lesk	SLZD 31-PT	879
	WC sada (na stěnu)		nerez černý mat	SLZD 31N-PT	1 040
<p>Koupelnové doplňky CONCEPT 200 (CON41) Série doplňků CONCEPT 200 splňuje jak estetické tak i ergonomické aspekty tak, aby vám tato řada výrobků přinesla potěšení z jejich používání. Série doplňků CONCEPT 200 je velice široká a díky garantované dostupnosti si můžete svoji koupelnu vybavit a doplnit postupně přesně dle vašich potřeb. Díky vysokému standardu zpracování a použití nejlepších materiálů vám CONCEPT 200 zaručuje dlouhou životnost a vysokou užitnou hodnotu. Doplňky CONCEPT 200 – mají velice jednoduchou montáž díky upevňovacímu systému Quick-trick. Každý prvek perfektně dosedne na zeď bez viditelných záhybů či rozet – což zaručuje snadné čištění a používání.</p>					
	Dávkovač tekutého mýdla		chrom	010-8400	1 343
	Držák se skleničkou		chrom	010-8399	695
	Držák toaletního papíru - bez krytu		chrom	010-8396	590
	Držák toaletního papíru - s krytem		chrom	010-8395	945

SANITÁRNÍ KERAMIKA, NÁBYTEK
A PŘÍSLUŠENSTVÍ

VANY A VANOVÉ ZÁSTĚNY

SPRCHOVÉ KOUTY

BATERIE A SPRCHOVÝ PROGRAM

KOUPELNOVÉ DOPLNĚKY
A PŘEDSTĚNOVÉ SYSTÉMY

SANITÁRNÍ KERAMIKA, NÁBYTEK
A PŘÍSLUŠENSTVÍ

VANY A VANOVÉ ZÁSTĚNY

SPRCHOVÉ KOUTY

BATERIE A SPRCHOVÝ PROGRAM

KOUPELNOVÉ DOPLNĚKY
A PŘEDSTĚNOVÉ SYSTÉMY

OBRÁZEK	NÁZEV	ROZMĚR	BARVA		ČÍSLO ZBOŽÍ DODAVATELE	JEDNOTKOVÁ CENA v Kč
	Držák toaletního papíru - rezervní		chrom		010-8397	500
	Držák s mýdlenkou		chrom		010-8401	751
	Držák ručníku dvouramenný		chrom		010-8402	882
	Držák ručníku jednoramenný		chrom		010-8403	790
	Držák ručníku výkyvný		chrom		010-8404	1 740
	Držák ručníku	647 mm	chrom		010-8407	1 214
	Držák ručníku	847 mm	chrom		010-8408	1 293
	Držák ručníku kruh		chrom		010-8406	721
	Háček - dvojitý		chrom		010-8410	365
	Háček - malý		chrom		010-8411	215
	Háček - velký		chrom		010-8412	267
	Háček na ručník		chrom		010-8405	275
	Koš odpadkový, hranatý 5l		chrom		010-8471	825
	Koš odpadkový, kulatý 5l		chrom		010-8470	918

SANITÁRNÍ KERAMIKA, NÁBYTEK
A PŘÍSLUŠENSTVÍ















VANY A VANOVÉ ZÁSTĚNY















SPRCHOVÉ KOUTY









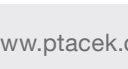

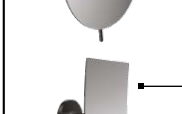

BATERIE A SPRCHOVÝ PROGRAM

KOUPELNOVÉ DOPLNĚKY
A PŘEDSTĚNOVÉ SYSTÉMY

OBRÁZEK	NÁZEV	ROZMĚR	BARVA		ČÍSLO ZBOŽÍ DODAVATELE	JEDNOTKOVÁ CENA v Kč
	Košík na houbičku, rohový		chrom		010-8468	795
	Košík na houbičku		chrom		010-8469	749
	Madlo vanové	347 mm	chrom		010-8408	1 082
	Stěrka s držákem		chrom		010-8467	785
	WC sada	216,7 x 93,2 x 70 mm	chrom		010-8398	1 271
	kosmetické zrcátko k nalepení, trojnás. zvětšení, hranaté		chrom		010-8465	1 673
	kosmetické zrcátko k nalepení, trojnás. zvětšení, kulaté		chrom		010-8466	1 673
	kosmetické zrcátko trojnás. zvětšení, 1 rameno, kulaté		chrom		010-8463	3 177
	kosmetické zrcátko trojnás. zvětšení, 2 ramena, kulaté		chrom		010-8464	3 177
	nalepovací sada pro Concept 200 (na 6 montážních položek)		chrom		010-8414	180

OBRÁZEK	NÁZEV	ROZMĚR	BARVA	ČÍSLO ZBOŽÍ DODAVATELE	JEDNOTKOVÁ CENA v Kč
Koupeelnové doplňky CONCEPT 300 (CON42)					
Série doplňků Concept 300 se vyznačuje designem přímých hran, decentním zaoblením a hranatým kotvicím prvkem. Série je vyrobena z kvalitních komponent s galvanickým pochromováním. Skleněné díly jsou ze saténového křišťálového skla. Doplňky jsou určeny pro lepení i šroubování.					
	Dávkovač tekutého mýdla		sklo/chrom	010-8438	1 510
	Držák se skleničkou		sklo/chrom	010-8437	825
	Držák toaletního papíru – bez krytu		chrom	010-8434	724
	Držák toaletního papíru – s krytem		chrom	010-8433	1 120
	Držák toaletního papíru – rezervní		chrom	010-8435	599
	Držák s mýdlenkou		chrom	010-8439	891
	Držák ručníku – 664 mm		chrom	010-8444	1 480
	Držák ručníku – 864 mm		chrom	010-8443	1 580
	Držák ručníku – jednoduchý		chrom	010-8441	875
	Držák ručníku – dvojitý		chrom	010-8440	1 325
	Držák ručníku		chrom	010-8442	887
	Háček – dvojitý		chrom	010-8447	599
	Háček – malý		chrom	010-8446	465
	Madlo		chrom	010-8445	1 285
	Polička - rohová		chrom	010-8473	945

OBRÁZEK	NÁZEV	ROZMĚR	BARVA	ČÍSLO ZBOŽÍ DODAVATELE	JEDNOTKOVÁ CENA v Kč
	Polička		chrom	010-8472	864
	WC sada		chrom/sklo	010-8436	1 510
	Kosmetické zrcátko – hranaté		chrom	019-1522	4 190
	Kosmetické zrcátko – otočné, výsuvné		chrom	019-1523	4 190
	Kosmetické zrcátko – otočné		chrom	019-1521	4 190
Koupeelnové doplňky CONCEPT Black (CON42)					
Série doplňků CONCEPT je doplněna i o variantu v černé barvě. Černé designové doplňky dokážou ve vašem interiéru vytvořit atmosféru tajemna, ale zároveň mu propůjčí punc luxusu. Nebojte se černých interiérových doplňků, a to ani ve vaší koupelně! Tato série je dostatečně široká, elegantní a současně vysoce funkční.					
	Držák toaletního papíru vertikální		černá	CB050513301	1 137
	Držák toaletního papíru		černá	CB050013301	1 310
	Držák toaletního papíru náhradní		černá	CB050513300	1 025
	WC sada			CB051513300	2 668
	Dávkovač mýdla s držákem	70 x 113 x 160 mm	černá / matné sklo	CB052113301	1 803
	Dávkovač mýdla s držákem	74 x 97,25 x 113,6 mm	černá / matné sklo	CB052113303	3 188
	Držák se skleničkou		černá / matné sklo	CB052013300	1 310
	Držák ručníku	210 mm	černá	CB055513300	1 470
	Držák ručníku	342 mm	černá	CB057013330	2 743
	Držák ručníku	642 mm	černá	CB056013360	2 940
	Držák ručníku	842 mm	černá	CB056013380	3 113

OBRÁZEK	NÁZEV	ROZMĚR	BARVA	ČÍSLO ZBOŽÍ DODAVATELE	JEDNOTKOVÁ CENA v Kč
	Držák ručníků dvojitý	310 mm	černá	CB055013331	2 436
	Držák ručníků dvojitý	410 mm	černá	CB055013341	3 101
	Háček dvojitý		černá	CB057513302	569
	Košík obdélníkový	220 x 101 x 36 mm	černá	CB054513302	2 520
	Košík rohový	179 x 179 x 36 mm	černá	CB054513303	2 520
	Kosmetické zrcátko	ø 190 mm	černá	CB109413306	2 200
	Kosmetické zrcátko	132 x 208 mm	černá	CB109413307	2 200
Předstěnové systémy CONCEPT (CON05)					
Použití předstěnových systémů vám přináší úsporu místa, snadnější úklid, nižší spotřebu vody a minimální údržbu. Předstěnové systémy CONCEPT jsou osazeny nádržkou UP 320. Závěsná klozetová mísa CONCEPT je jednoduše a bezpečně přišroubována k ocelovému instalačnímu rámu, jehož robustní konstrukce unese zatížení až 400 kg.					
Modul pro WC KOMBIFIX					
	Montážní prvek určený pro instalaci s mokrymi procesy do masivních zděných konstrukcí nebo pro předstěnovou instalaci (před zděnou nebo betonovou stěnu) s předežděním. Tento prvek je již dodáván včetně výplňové vložky a tlumící podložky mezi WC a vlastní předstěnový prvek - odpadá tak pracné vyzdívání otvoru pod nádržkou. Předstěnový modul CONCEPT KOMBIFIX UP320 42 x 108 x 12 cm 110.353.00.5 6 650 - s výplní a tlumící vložkou bez tlačítka				
Modul pro WC DUOFIX					
	Univerzální a rychle použitelný montážní prvek pro veškerá řešení v oblasti suchých procesů. Přispívá také podstatnou měrou ke splnění těch nejvyšších nároků na akustickou a protipožární ochranu. CONCEPT Duofix je určen pro montáž do lehkých sádkartonových přiček nebo k instalaci před masivní stěnu. Montáž prvku je i mimořádně rychlá za použití pouhých čtyř upevňovacích bodů. Předstěnový modul CONCEPT DUOFIX UP320 50 x 112 x 12 cm 111.319.00.5 8 550 - bez tlačítka				
Ovládací tlačítka CONCEPT					
	Ovládací tlačítko CONCEPT Sigma 3 a 6 litrů 246 x 164 mm bílá 115.790.11.5 1 550				
Výlevka					
	Výlevka plastová - s přepadem 6/4" - DN50 (výpust, výlevka, rošt, sifon) 26203 1 245				
	Výlevka plastová - s přepadem 6/4" - DN50 (nerez výlevka, rošt, sifon) 26204 4 250				

Otopná tělesa

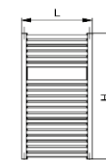

Koupelnové radiátory CONCEPT s bočním připojením	104
Koupelnové radiátory CONCEPT se středovým připojením	105
Příslušenství	106
Koupelnové radiátory CONCEPT elektrické	107
Topné tyče a termostaty CONCEPT	109
Koupelnové radiátory designové CONCEPT 200 a příslušenství	111
Desková otopná tělesa	117
Ploché čelní panely pro radiátory CONCEPT	122

Regulace a armatury

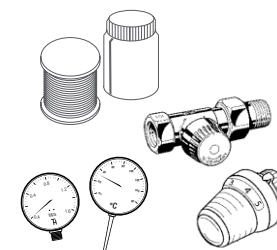

Pasty a pájky CONCEPT	123
Regulace otopných těles CONCEPT	124
Čerpadla, čerpadlové skupiny a rozdělovače CONCEPT	127
Manometry a teploměry CONCEPT	129

Rozvody vody, topení

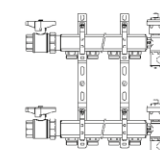
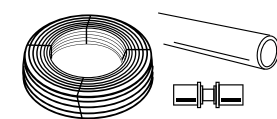

Projekty vytápění	130
Systémy podlahového vytápění	131
Přeizolované potrubí pro rozvody vody a topení	133
Lisovací tvarovky CONCEPT	134

Systémy podlahového vytápění

Rozdělovače pro podlahové vytápění	140
Systémové desky k podlahovému vytápění a příslušenství	142
Regulace k podlahovému vytápění	143
Nářadí	146

Příslušenství pro kotle na tuhá paliva

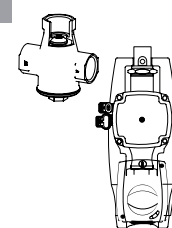

Ventily, čerpadlové skupiny, záložní zdroje, ochrany kotlů	148
------------------------------------------------------------------	-----



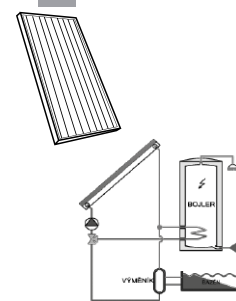



Nádoby akumulční a ohřivače vody, solární systémy, rekuperace



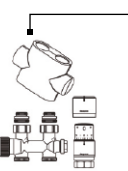
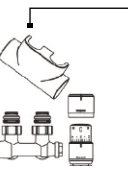
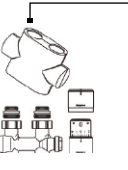
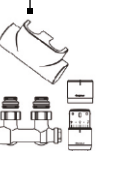







Elektrické ohřivače vody a akumulční nádoby	150
Rekuperace CONCEPT	151
Solární systémy CONCEPT	153
Komponenty solárních systémů CONCEPT	154
Regulace	159
Příslušenství k solárním systémům	160
Doprodej	162

OBRÁZEK	NÁZEV	Q[W] / (doporuč. výkon el. topné tyče)	BARVA	ČÍSLO ZBOŽÍ DODAVATELE	JEDNOTKOVÁ CENA v Kč	
Koupelnové radiátory CONCEPT 100 (CON50) s bočním připojením Koupelnová otopná tělesa CONCEPT splňují náročné technické a designové požadavky dnešní doby a jsou vhodná zejména pro vytápění koupelen, chodeb, WC, kuchyňských koutů, posiloven apod. Tělesa jsou nabízena v provedení KTK s rovnými trubkami nebo v provedení KTO s trubkami oblými. Základní provedení těles je v bílé barvě. Tělesa CONCEPT lze použít pro otopné soustavy se samotížným nebo nuceným oběhem o maximální teplotě topnosné látky 110°C a maximálním přetlaku 1,0 MPa. Obě řady těles lze osadit také topnými elektrickými tyčemi pro zajištění provozu tělesa i mimo topnou sezónu.						
Radiátor koupelnový rovný						
	Teplotní spád	55 / 45 / 20 °C	75 / 65 / 20 °C			
	CONCEPT 100 KTK - 450 / 740	161 W	303 W / (200 W)	bílá	KTK-074045-11-10	1 791
	CONCEPT 100 KTK - 450 / 980	208 W	392 W / (300 W)	bílá	KTK-098045-11-10	2 041
	CONCEPT 100 KTK - 450 / 1340	284 W	535 W / (400 W)	bílá	KTK-134045-11-10	2 441
	CONCEPT 100 KTK - 450 / 1500	321 W	605 W / (400W)	bílá	KTK-150045-11-10	2 718
	CONCEPT 100 KTK - 450 / 1700	370 W	697 W / (500 W)	bílá	KTK-170045-11-10	2 791
	CONCEPT 100 KTK - 450 / 1860	412 W	776 W / (500 W)	bílá	KTK-186045-11-10	3 255
	CONCEPT 100 KTK - 600 / 740	209 W	392 W / (300 W)	bílá	KTK-074060-11-10	1 902
	CONCEPT 100 KTK - 600 / 980	270 W	506 W / (300 W)	bílá	KTK-098060-11-10	2 154
	CONCEPT 100 KTK - 600 / 1340	367 W	691 W / (500 W)	bílá	KTK-134060-11-10	2 619
	CONCEPT 100 KTK - 600 / 1500	415 W	781 W / (500 W)	bílá	KTK-150060-11-10	2 948
	CONCEPT 100 KTK - 600 / 1700	478 W	901 W / (600 W)	bílá	KTK-170060-11-10	3 028
	CONCEPT 100 KTK - 600 / 1860	535 W	1003 W / (700 W)	bílá	KTK-186060-11-10	3 493
	CONCEPT 100 KTK - 750 / 740	256 W	478 W / (300 W)	bílá	KTK-074075-11-10	1 976
	CONCEPT 100 KTK - 750 / 980	329 W	617 W / (400 W)	bílá	KTK-098075-11-10	2 319
	CONCEPT 100 KTK - 750 / 1340	450 W	843 W / (600 W)	bílá	KTK-134075-11-10	2 861
	CONCEPT 100 KTK - 750 / 1500	508 W	953 W / (600 W)	bílá	KTK-150075-11-10	3 251
	CONCEPT 100 KTK - 750 / 1700	586 W	1098 W / (700 W)	bílá	KTK-170075-11-10	3 335
	CONCEPT 100 KTK - 750 / 1860	652 W	1223 W / (900 W)	bílá	KTK-186075-11-10	3 880
	Použitý materiál - svislé profily D 40 x 30 mm, vodorovné kruhové trubky průměr 20 mm.					
Radiátor koupelnový prohnutý						
	Teplotní spád	55 / 45 / 20 °C	75 / 65 / 20 °C			
	CONCEPT 100 KTO - 450 / 740	176 W	303 W / (200 W)	bílá	KTO-074045-11-10	1 885
	CONCEPT 100 KTO - 450 / 980	229 W	392 W / (300 W)	bílá	KTO-098045-11-10	2 146
	CONCEPT 100 KTO - 450 / 1340	312 W	535 W / (400 W)	bílá	KTO-134045-11-10	2 565
	CONCEPT 100 KTO - 450 / 1500	352 W	605 W / (400W)	bílá	KTO-150045-11-10	2 855
	CONCEPT 100 KTO - 450 / 1700	402 W	697 W / (500 W)	bílá	KTO-170045-11-10	2 932
	CONCEPT 100 KTO - 450 / 1860	444 W	776 W / (500 W)	bílá	KTO-186045-11-10	3 352
	CONCEPT 100 KTO - 600 / 740	230 W	392 W / (300 W)	bílá	KTO-074060-11-10	1 959
	CONCEPT 100 KTO - 600 / 980	298 W	506 W / (300 W)	bílá	KTO-098060-11-10	2 266
	CONCEPT 100 KTO - 600 / 1340	404 W	691 W / (500 W)	bílá	KTO-134060-11-10	2 699
	CONCEPT 100 KTO - 600 / 1500	454 W	781 W / (500 W)	bílá	KTO-150060-11-10	3 037
	CONCEPT 100 KTO - 600 / 1700	521 W	901 W / (600 W)	bílá	KTO-170060-11-10	3 120
	CONCEPT 100 KTO - 600 / 1860	579 W	1003 W / (700 W)	bílá	KTO-186060-11-10	3 675
	CONCEPT 100 KTO - 750 / 740	283 W	478 W / (300 W)	bílá	KTO-074075-11-10	2 038
	CONCEPT 100 KTO - 750 / 980	365 W	617 W / (400 W)	bílá	KTO-098075-11-10	2 391
	CONCEPT 100 KTO - 750 / 1340	497 W	843 W / (600 W)	bílá	KTO-134075-11-10	2 948
	CONCEPT 100 KTO - 750 / 1500	557 W	953 W / (600 W)	bílá	KTO-150075-11-10	3 351
	CONCEPT 100 KTO - 750 / 1700	640 W	1098 W / (700 W)	bílá	KTO-170075-11-10	3 437
	CONCEPT 100 KTO - 750 / 1860	708 W	1223 W / (900 W)	bílá	KTO-186075-11-10	3 997
	Použitý materiál - svislé profily D 40 x 30 mm, vodorovné kruhové trubky o průměru 20 mm.					
Topný výkon těles je uveden ve wattech při vnitřní výpočtové teplotě 20°C závorka uvádí doporučený příkon elektrické topné tyče ve wattech.						
Technické parametry: Součinitel hydraulického odporu - DN15 (1/2) $\xi = 1,8$. Přípojovací závit G 1/2" (vnitřní), Zkušební přetlak max. p = 1,3 Mpa. Pracovní přetlak max. p = 1,0 Mpa Max. provozní teplota 110°C. Osová rozteč přípojovacích závitů = šířka radiátoru dle varianty - 30 mm.						
Upevňovací sada obsahuje: Příslušné plastové konzole veškerý spojovací materiál, včetně vrutů a podložek sadu na odvzdušnění radiátoru.						

OBRÁZEK	NÁZEV	Q[W] / (doporuč. výkon el. topné tyče)	BARVA	ČÍSLO ZBOŽÍ DODAVATELE	JEDNOTKOVÁ CENA v Kč	
Koupelnové radiátory CONCEPT 100 se středovým připojením (CON53) Radiátory se středovým připojením jsou označeny v rovném provedení KTKM a v prohnutém KTOM. Výkony těles při oboustranném krajním připojení jsou o cca 10% vyšší než u těles se středovým připojením.						
Radiátor koupelnový rovný se středovým připojením						
	Teplotní spád	55 / 45 / 20 °C	75 / 65 / 20 °C			
	CONCEPT 100 KTKM - 450 / 740	161 W	303 W (200 W)	bílá	KTK-074045-11M10	2 458
	CONCEPT 100 KTKM - 450 / 980	208 W	392 W (300 W)	bílá	KTK-098045-11M10	2 714
	CONCEPT 100 KTKM - 450 / 1340	284 W	535 W (400 W)	bílá	KTK-134045-11M10	3 121
	CONCEPT 100 KTKM - 450 / 1500	321 W	605 W (400 W)	bílá	KTK-150045-11M10	3 318
	CONCEPT 100 KTKM - 450 / 1700	370 W	697 W (500 W)	bílá	KTK-170045-11M10	3 477
	CONCEPT 100 KTKM - 450 / 1860	412 W	776 W (500 W)	bílá	KTK-186045-11M10	3 883
	CONCEPT 100 KTKM - 600 / 740	209 W	392 W (300 W)	bílá	KTK-074060-11M10	2 531
	CONCEPT 100 KTKM - 600 / 980	270 W	506 W (300 W)	bílá	KTK-098060-11M10	2 829
	CONCEPT 100 KTKM - 600 / 1340	367 W	691 W (500 W)	bílá	KTK-134060-11M10	3 305
	CONCEPT 100 KTKM - 600 / 1500	415 W	781 W (500 W)	bílá	KTK-150060-11M10	3 380
	CONCEPT 100 KTKM - 600 / 1700	478 W	901 W (600 W)	bílá	KTK-170060-11M10	3 721
	CONCEPT 100 KTKM - 600 / 1860	535 W	1003 W (700 W)	bílá	KTK-186060-11M10	4 197
	CONCEPT 100 KTKM - 750 / 740	256 W	478 W (300 W)	bílá	KTK-074075-11M10	2 609
	CONCEPT 100 KTKM - 750 / 980	329 W	617 W (400 W)	bílá	KTK-098075-11M10	2 948
	CONCEPT 100 KTKM - 750 / 1340	450 W	843 W (600 W)	bílá	KTK-134075-11M10	3 493
	CONCEPT 100 KTKM - 750 / 1500	508 W	953 W (600 W)	bílá	KTK-150075-11M10	3 783
	CONCEPT 100 KTKM - 750 / 1700	586 W	1098 W (700 W)	bílá	KTK-170075-11M10	3 967
	CONCEPT 100 KTKM - 750 / 1860	652 W	1223 W (900 W)	bílá	KTK-186075-11M10	4 513
	Použitý materiál - svislé profily D 40 x 30 mm, vodorovné kruhové trubky o průměru 20 mm.					
Radiátor koupelnový prohnutý se středovým připojením						
	Teplotní spád	55 / 45 / 20 °C	75 / 65 / 20 °C			
	CONCEPT 100 KTOM - 450 / 740	161 W	303 W (200 W)	bílá	KTO-074045-11M10	2 514
	CONCEPT 100 KTOM - 450 / 980	208 W	392 W (300 W)	bílá	KTO-098045-11M10	2 775
	CONCEPT 100 KTOM - 450 / 1340	284 W	535 W (400 W)	bílá	KTO-134045-11M10	3 197
	CONCEPT 100 KTOM - 450 / 1500	321 W	605 W (400 W)	bílá	KTO-150045-11M10	3 395
	CONCEPT 100 KTOM - 450 / 1700	370 W	697 W (500 W)	bílá	KTO-170045-11M10	3 564
	CONCEPT 100 KTOM - 450 / 1860	412 W	776 W (500 W)	bílá	KTO-186045-11M10	3 981
	CONCEPT 100 KTOM - 600 / 740	209 W	392 W (300 W)	bílá	KTO-074060-11M10	2 588
	CONCEPT 100 KTOM - 600 / 980	270 W	506 W (300 W)	bílá	KTO-098060-11M10	2 895
	CONCEPT 100 KTOM - 600 / 1340	367 W	691 W (500 W)	bílá	KTO-134060-11M10	3 387
	CONCEPT 100 KTOM - 600 / 1500	415 W	781 W (500 W)	bílá	KTO-150060-11M10	3 548
	CONCEPT 100 KTOM - 600 / 1700	478 W	901 W (600 W)	bílá	KTO-170060-11M10	3 814
	CONCEPT 100 KTOM - 600 / 1860	535 W	1003 W (700 W)	bílá	KTO-186060-11M10	4 304
	CONCEPT 100 KTOM - 750 / 740	256 W	478 W (300 W)	bílá	KTO-074075-11M10	2 668
	CONCEPT 100 KTOM - 750 / 980	329 W	617 W (400 W)	bílá	KTO-098075-11M10	3 020
	CONCEPT 100 KTOM - 750 / 1340	450 W	843 W (600 W)	bílá	KTO-134075-11M10	3 577
	CONCEPT 100 KTOM - 750 / 1500	508 W	953 W (600 W)	bílá	KTO-150075-11M10	3 877
	CONCEPT 100 KTOM - 750 / 1700	586 W	1098 W (700 W)	bílá	KTO-170075-11M10	4 068
	CONCEPT 100 KTOM - 750 / 1860	652 W	1223 W (900 W)	bílá	KTO-186075-11M10	4 627
	Použitý materiál - svislé profily D 40 x 30 mm, vodorovné kruhové trubky o průměru 20 mm.					
Topný výkon těles je uveden ve wattech při vnitřní návrhové teplotě 20°C, závorka uvádí doporučený příkon elektrické topné tyče ve wattech.						
Technické parametry: Součinitel hydraulického odporu - DN15 (1/2) $\xi = 1,8$. Přípojovací závit G1/2" (vnitřní), Zkušební přetlak max. p = 1,3 Mpa. Pracovní přetlak max. p = 1,0 Mpa Max. provozní teplota 110°C. Osová rozteč přípojovacích závitů = šířka radiátoru dle varianty - 30 mm.						
Upevňovací sada obsahuje: příslušné plastové konzole veškerý spojovací materiál, včetně vrutů a podložek sadu na odvzdušnění radiátoru.						

OBRÁZEK	NÁZEV	ROZMĚR	BARVA	ČÍSLO ZBOŽÍ DODAVATELE	JEDNOTKOVÁ CENA v Kč
Příslušenství k radiátorům se středovým připojením (CON52)					
Pro připojení na radiátory a koupelnová tělesa (se středovým připojením) nabízí CONCEPT kombinaci termostatické hlavice „Uni SH“ a přípojovací armatury „Multiblock T“. S použitím designové krytky tak získáte opticky a technicky vyvážené řešení. Tvarově pěkné designové krytky termostatické hlavice a přípojovací armatury v barvě bílé, chromové nebo v provedení se vzhledem nerezové oceli, dotvářejí harmonický přechod k otopnému tělesu.					
	Sada CONCEPT 1 Sada obsahuje: přípojovací armaturu „Multiblock T“ mosaz přímá, designové krytky bílé, hlavice termostatická UNI SH designová	1/2" přímá	bílá	1674193	2 462
	Sada CONCEPT 2 Sada obsahuje: přípojovací armatura „Multiblock T“ mosaz rohová, designové krytky bílé, hlavice termostatická UNI SH designová	1/2" rohový	bílá	1674194	2 462
	Sada CONCEPT 3 Sada obsahuje: přípojovací armatura „Multiblock T“ mosaz přímá, designové krytky chrom, hlavice termostatická UNI SH designová	1/2" přímá	chrom	1674293	2 981
	Sada CONCEPT 4 Sada obsahuje: přípojovací armatura „Multiblock T“ mosaz rohová, designové krytky chrom, hlavice termostatická UNI SH designová	1/2" rohový	chrom	1674294	2 981
Hodnota KVS = 0,75					
	Svorné šroubení - vnější Přechodka 3/4" pro Cu trubku Přechodka 3/4" pro Cu trubku	3/4" x 15 mm 3/4" x 18 mm		FEG3/4CS15 FEG3/4CS18	71 71
	Svorné šroubení - vnější Přechodka 3/4" pro AL/PE-Xc trubku Přechodka 3/4" pro AL/PE-Xc trubku	3/4" x 16 mm 3/4" x 18 mm		FEG3/4PM16X2 FEG3/4PM18X2	89 114
	Set pro připojení středové, bílé H ventil rohový bílý, termostatická hlavice bílá, svěrné šroubení	pro DN 15 měď, chrom 16 x 2 PEX-AL-PEX	bílá bílá	C-SET-H-B-15 C-SET-H-B-16	1 929 1 989
	Set pro připojení středové, chrom H ventil rohový chrom, termostatická hlavice chrom, svěrné šroubení	pro DN 15 měď, chrom 16 x 2 PEX-AL-PEX	chrom chrom	C-SET-H-CR-15 C-SET-H-CR-16	1 909 1 969
	Set pro připojení středové, černé H ventil rohový černý, termostatická hlavice černá, svěrné šroubení	pro DN 15 měď, chrom 16 x 2 PEX-AL-PEX	černé černé	C-SET-H-C-15 C-SET-H-C-16	2 629 2 699

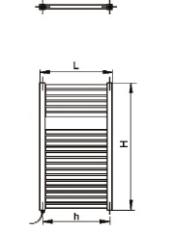

OBRÁZEK	NÁZEV	ROZMĚR	BARVA	ČÍSLO ZBOŽÍ DODAVATELE	JEDNOTKOVÁ CENA v Kč
	Sada jednobodové připojení rohové chrom Ventil rohový, termostatická hlavice, svěrné šroubení	pro DN 15 měď, chrom 16 x 2 PEX-AL-PEX	chrom chrom	C-SET-J-CR-15 C-SET-J-CR-16	2 278 2 342
	Sada jednobodové připojení rohové chrom Ventil rohový, termostatická hlavice, svěrné šroubení	pro DN 15 měď, chrom 16 x 2 PEX-AL-PEX	černá černá	C-SET-J-C-15 C-SET-J-C-16	3 529 3 599
	Set rohový pravý Termostatický ventil + regulace, termostatická hlavice, svěrné šroubení	pro DN 15 měď, chrom 16 x 2 PEX-AL-PEX	chrom chrom	C-SET-UP-CR-15 C-SET-UP-CR-16	2 556 2 610
	Set rohový levý Termostatický ventil + regulace, termostatická hlavice, svěrné šroubení	pro DN 15 měď, chrom 16 x 2 PEX-AL-PEX	chrom chrom	C-SET-UL-CR-15 C-SET-UL-CR-16	2 556 2 610
	Set rohový pravý Termostatický ventil + regulace, termostatická hlavice, svěrné šroubení	pro DN 15 měď, chrom 16 x 2 PEX-AL-PEX	černá černá	C-SET-UP-C-15 C-SET-UP-C-16	2 549 2 619
	Set rohový levý Termostatický ventil + regulace, termostatická hlavice, svěrné šroubení	pro DN 15 měď, chrom 16 x 2 PEX-AL-PEX	černá černá	C-SET-UL-C-15 C-SET-UL-C-16	2 549 2 619
	Set rohový pravý Termostatický ventil + regulace, termostatická hlavice, svěrné šroubení	pro DN 15 měď, chrom 16 x 2 PEX-AL-PEX	bílá bílá	C-SET-UP-B-15 C-SET-UP-B-16	2 556 2 610
	Set rohový levý Termostatický ventil + regulace, termostatická hlavice, svěrné šroubení	pro DN 15 měď, chrom 16 x 2 PEX-AL-PEX	bílá bílá	C-SET-UL-B-15 C-SET-UL-B-16	2 556 2 610
Koupelnové radiátory CONCEPT elektrické (CON54)					
Elektrické radiátory jsou v rovném provedení označeny KTKE a v prohnutém KTOE. Jedná se o zkompletované těleso, které je osazeno nerezovou topnou tyčí a naplněno speciální nemrznoucí směsí s bodem tuhnutí - 5°C. Topná tyč má vinutou šňůru, která není zakončena vidlicí, je osazena tepelnou pojistkou nastavenou na teplotu 85°C. Tato elektrická topná tělesa se v základní verzi připojují na pevný elektrický rozvod přívodním kabelem do instalační krabice nebo lze využít upravený přívodní kabel pro připojení do síťové zásuvky. V tomto případě je však nutno objednat příslušenství v závislosti na požadovaném komfortu obsluhy a hospodárnosti provozu a namontovat ho na přívodní kabel. Doporučujeme zapojení přes vidlici VS zapojení do regulačních termostátů teploty v místnosti CONCEPT TZ33 nebo TZT63.					
	Radiátor koupelnový elektrický rovný				
	CONCEPT 100 KTKE - 450 / 740	200 W	bílá	KTKE-074045-11E10	4 177
	CONCEPT 100 KTKE - 450 / 980	200 W	bílá	KTKE-098045-11E10	4 257
	CONCEPT 100 KTKE - 450 / 1340	300 W	bílá	KTKE-134045-11E10	4 779
	CONCEPT 100 KTKE - 450 / 1500	300 W	bílá	KTKE-150045-11E10	4 990
	CONCEPT 100 KTKE - 450 / 1700	400 W	bílá	KTKE-170045-11E10	5 232
	CONCEPT 100 KTKE - 450 / 1860	500 W	bílá	KTKE-186045-11E10	5 755
	CONCEPT 100 KTKE - 600 / 740	200 W	bílá	KTKE-074060-11E10	4 088
	CONCEPT 100 KTKE - 600 / 980	300 W	bílá	KTKE-098060-11E10	4 456
	CONCEPT 100 KTKE - 600 / 1340	400 W	bílá	KTKE-134060-11E10	5 044
	CONCEPT 100 KTKE - 600 / 1500	400 W	bílá	KTKE-150060-11E10	5 302
	CONCEPT 100 KTKE - 600 / 1700	500 W	bílá	KTKE-170060-11E10	5 560
	CONCEPT 100 KTKE - 600 / 1860	600 W	bílá	KTKE-186060-11E10	6 150
	CONCEPT 100 KTKE - 750 / 740	300 W	bílá	KTKE-074075-11E10	4 254
	CONCEPT 100 KTKE - 750 / 980	300 W	bílá	KTKE-098075-11E10	4 664
	CONCEPT 100 KTKE - 750 / 1340	500 W	bílá	KTKE-134075-11E10	5 320
	CONCEPT 100 KTKE - 750 / 1500	500 W	bílá	KTKE-150075-11E10	5 619
	CONCEPT 100 KTKE - 750 / 1700	600 W	bílá	KTKE-170075-11E10	5 894
	CONCEPT 100 KTKE - 750 / 1860	700 W	bílá	KTKE-186075-11E10	6 552



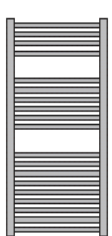

OBRÁZEK	NÁZEV	VÝKON [W]	BARVA	ČÍSLO ZBOŽÍ DODAVATELE	JEDNOTKOVÁ CENA v Kč	
	Radiátor koupelnový elektrický prohnutý					
	CONCEPT 100 KTOE - 450 / 740	200 W	bílá	KTO-074045-11E10	4 360	
	CONCEPT 100 KTOE - 450 / 980	200 W	bílá	KTO-098045-11E10	4 377	
	CONCEPT 100 KTOE - 450 / 1340	300 W	bílá	KTO-134045-11E10	4 897	
	CONCEPT 100 KTOE - 450 / 1500	300 W	bílá	KTO-150045-11E10	5 104	
	CONCEPT 100 KTOE - 450 / 1700	400 W	bílá	KTO-170045-11E10	5 353	
	CONCEPT 100 KTOE - 450 / 1860	500 W	bílá	KTO-186045-11E10	5 873	
	CONCEPT 100 KTOE - 600 / 740	200 W	bílá	KTO-074060-11E10	4 214	
	CONCEPT 100 KTOE - 600 / 980	300 W	bílá	KTO-098060-11E10	4 580	
	CONCEPT 100 KTOE - 600 / 1340	400 W	bílá	KTO-134060-11E10	5 169	
	CONCEPT 100 KTOE - 600 / 1500	400 W	bílá	KTO-150060-11E10	5 422	
	CONCEPT 100 KTOE - 600 / 1700	500 W	bílá	KTO-170060-11E10	5 685	
	CONCEPT 100 KTOE - 600 / 1860	600 W	bílá	KTO-186060-11E10	6 273	
	CONCEPT 100 KTOE - 750 / 740	300 W	bílá	KTO-074075-11E10	4 381	
	CONCEPT 100 KTOE - 750 / 980	300 W	bílá	KTO-098075-11E10	4 790	
	CONCEPT 100 KTOE - 750 / 1340	500 W	bílá	KTO-134075-11E10	5 447	
	CONCEPT 100 KTOE - 750 / 1500	500 W	bílá	KTO-150075-11E10	5 740	
	CONCEPT 100 KTOE - 750 / 1700	600 W	bílá	KTO-170075-11E10	6 022	
	CONCEPT 100 KTOE - 750 / 1860	700 W	bílá	KTO-186075-11E10	6 679	
		Použitý materiál - svislé profily D 40 x 30 mm, vodorovné kruhové trubky o průměru 20 mm.				
	Upevňovací sada obsahuje:					
	- příslušné plastové konzole					
	- veškerý spojovací materiál, včetně vrutů a podložek					
	- sadu na odvětrání radiátoru					
	Koupelnové radiátory CONCEPT 150 (CON 58)					
	Koupelnový radiátor CONCEPT 150 je topné těleso v provedení chrom. Jednoduchý design s praktickými mezerami na sušení ručníků je dobrým doplňkem do každé koupelny. Součástí balení (u elektrického provedení) je zabudovaná topná tyč s programovatelným inteligentním termostatem, udržující teplotu v místnosti na požadované hodnotě					
	Provedení teplovodní + kombinované vytápění					
	Teplotní spád	55 / 45 / 20 °C	75 / 65 / 20 °C			
	CONCEPT 150 středové připojení 1000 x 450 mm	127 W	243 W	chrom	C150-100-045-MC	4 985
	CONCEPT 150 středové připojení 1200 x 450 mm	150 W	288 W	chrom	C150-120-045-MC	5 721
	CONCEPT 150 středové připojení 1400 x 450 mm	178 W	342 W	chrom	C150-140-045-MC	6 303
	CONCEPT 150 středové připojení 1600 x 450 mm	201 W	387 W	chrom	C150-160-045-MC	7 348
	CONCEPT 150 středové připojení 1800 x 450 mm	235 W	449 W	chrom	C150-180-045-MC	7 853
	CONCEPT 150 středové připojení 1000 x 600 mm	162 W	314 W	chrom	C150-100-060-MC	5 230
	CONCEPT 150 středové připojení 1200 x 600 mm	190 W	370 W	chrom	C150-120-060-MC	6 193
	CONCEPT 150 středové připojení 1400 x 600 mm	225 W	438 W	chrom	C150-140-060-MC	6 813
	CONCEPT 150 středové připojení 1600 x 600 mm	259 W	506 W	chrom	C150-160-060-MC	7 793
	CONCEPT 150 středové připojení 1800 x 600 mm	294 W	574 W	chrom	C150-180-060-MC	8 545
	CONCEPT 150 středové připojení 1800 x 750 mm	358 W	699 W	chrom	C150-180-075-MC	8 770
		*není dodáváno s žádným vybavením				
	Elektrické provedení					
	CONCEPT 150 800 x 400 mm	150 W		chrom	C150-080-040-EC	6 100
	CONCEPT 150 900 x 500 mm	200 W		chrom	C150-090-050-EC	6 721
	CONCEPT 150 1200 x 500 mm	300 W		chrom	C150-120-050-EC	7 840
	CONCEPT 150 1800 x 500 mm	500 W		chrom	C150-180-050-EC	9 899
	CONCEPT 150 1200 x 600 mm	400 W		chrom	C150-120-060-EC	8 221
	CONCEPT 150 1500 x 600 mm	400 W		chrom	C150-150-060-EC	8 945
	CONCEPT 150 1800 x 600 mm	600 W		chrom	C150-180-060-EC	10 459
	* dodáváno se zabudovanou topnou tyčí					

OBRÁZEK	NÁZEV	VÝKON [W]	BARVA	ČÍSLO ZBOŽÍ DODAVATELE	JEDNOTKOVÁ CENA v Kč
	Příslušenství ke koupelnovým radiátorům				
	CONCEPT T-kus pro topné těleso	G 1/2"	chrom	T-KUS (7926)	133
	Náhradní díl upevňovací sada pro KTK	ø 20/40	bílá	Z-U592	421
	Náhradní díl upevňovací sada pro KTK	ø 20/40	chrom	Z-U593	470
	Topné tyče a termostaty CONCEPT (CON51)				
	Elektrické topné tyče CONCEPT nabízíme v provedení s vinutým přívodním kabelem v bílé barvě ukončené vidlicí pro zapojení do zásuvky. Tyče jsou dodávány v širokém rozpětí výkonu od 100 W až po 1350 W.				
	Elektrická topná tyč				
	CONCEPT TT-200	200 W		TT-200 (8779)	1 320
	CONCEPT TT-300	300 W		TT-300 (8739)	1 322
	CONCEPT TT-400	400 W		TT-400 (8740)	1 375
	CONCEPT TT-500	500 W		TT-500 (8741)	1 456
	CONCEPT TT-600	600 W		TT-600 (8742)	1 455
	CONCEPT TT-700	700 W		TT-700 (8743)	1 487
	CONCEPT TT-800	800 W		TT-800 (8744)	1 553
	CONCEPT TT-900	900 W		TT-900 (8745)	1 579
	CONCEPT TT-1000	1000 W		TT-1000 (8746)	1 605
	CONCEPT TT-1200	1200 W		TT-1200 (8747)	1 657
	CONCEPT TT-1350	1350 W		TT-1350 (8748)	1 730
		Elektrická topná tyč je určena pro napětí 230 V připojovací závit G 1/2". Dodáváno bez T-kusu.			
	Elektronické pokojové termostaty				
	Pro regulaci teploty v místnosti při použití koupelnového radiátoru osazeného elektrickou topnou tyčí doporučujeme použít elektronický pokojový zásuvkový termostat CONCEPT. Termostaty jsou dodávány ve dvou provedeních.				
	Zásuvkový pokojový termostat CONCEPT TZ-33C				
				TZ-33C (8750)	940
	Technické parametry:				
	- teplotní rozsah 5-35°C, spínací diference 1°C,				
	- max. zatížení kontaktů 16 (3) A				
	- napájení kontaktů 230 V				
	- krytí IP 20				
	- provozní vlhkost 5-90 % (nekondenzující).				
	Zásuvkový pokojový termostat CONCEPT TZT-63C s časovým spínáním				
				TZT-63C (8751)	976
	Technické parametry:				
	- teplotní rozsah 5-35°C				
	- spínací diference 1°C				
	- provozní napětí 230 V / 50 Hz				
	- krytí IP 20				
	- provozní vlhkost 5-95 % (nekondenzující)				

OBRÁZEK	NÁZEV	VÝKON [W]	BARVA	ČÍSLO ZBOŽÍ DODAVATELE	JEDNOTKOVÁ CENA v Kč	
Elektrická topná tyč s vestavěným termostatem						
	CONCEPT TST - 300	300 W	bílá	TST-300 BÍLÁ	2 714	
	CONCEPT TST - 400	400 W	bílá	TST-400 BÍLÁ	2 740	
	CONCEPT TST - 500	500 W	bílá	TST-500 BÍLÁ	2 777	
	CONCEPT TST - 600	600 W	bílá	TST-600 BÍLÁ	2 806	
	CONCEPT TST - 700	700 W	bílá	TST-700 BÍLÁ	2 829	
	CONCEPT TST - 800	800 W	bílá	TST-800 BÍLÁ	2 854	
	CONCEPT TST - 900	900 W	bílá	TST-900 BÍLÁ	2 879	
	CONCEPT TST - 1000	1000 W	bílá	TST-1000 BÍLÁ	2 827	
	CONCEPT TST - 1200	1200 W	bílá	TST-1200 BÍLÁ	2 852	
		CONCEPT TSR - 300	300 W	bílá	TSR-300 WH	2 498
CONCEPT TSR - 600		600 W	bílá	TSR-600 WH	2 578	
CONCEPT TSR - 900		900 W	bílá	TSR-900 WH	2 659	
CONCEPT TSR - 300		300 W	chrom	TSR-300 CR	2 783	
CONCEPT TSR - 600		600 W	chrom	TSR-600 CR	2 864	
CONCEPT TSR - 900		900 W	chrom	TSR-900 CR	2 942	
CONCEPT TSR - 300		300 W	černá	TSR-300 BK	2 901	
CONCEPT TSR - 600		600 W	černá	TSR-600 BK	3 013	
CONCEPT TSR - 900		900 W	černá	TSR-900 BK	3 125	
		CONCEPT VS - vidlice s vypínačem IP 20	16 A / 250 V	bílá	VS - BÍLÁ	269
		CONCEPT VS - vidlice s vypínačem IP 20	16 A / 250 V	šedá	VS - ŠEDÁ	210

OBRÁZEK	NÁZEV	VÝKON [W]	BARVA	ČÍSLO ZBOŽÍ DODAVATELE	JEDNOTKOVÁ CENA v Kč	
Koupebné radiátory designové CONCEPT 200 (CON55)						
Koupebné radiátory designové CONCEPT 200 se vyznačují komfortem a elegancí. CONCEPT 200 jsou elegantní vertikální tělesa, která je možno použít nejen v koupelně, ale také jako prostorový předěl topné stěny či jako plně funkční architektonický prvek s decentní a nenápadnou konstrukcí připojení do kteréhokoliv interiéru. Otopná tělesa CONCEPT 200 se hodí pro každou domácnost, vyznačují se kvalitním zpracováním, je to jistota pro vaši koupelnu. Kvalitní radiátory pro každého série CONCEPT 200 je tvořena pěti řadami radiátorů a to VIOLA, FLUTE, LYRA, TUBE a TUBE EXTRA.						
Koupebný radiátor designový CONCEPT 200 VIOLA						
	Teplotní spád	55 / 45 / 20 °C	75 / 65 / 20 °C			
	CONCEPT 200 Viola - 550 x 1255	228 W	438 W	chrom	CVL12550550SK80-5003	19 936
	CONCEPT 200 Viola - 550 x 1255	228 W	438 W	antracit	CVL12550550SK61-5003	6 223
	CONCEPT 200 Viola - 550 x 1255	326 W	626 W	sněhově bílá	CVL12550550SK01-5003	5 843
	CONCEPT 200 Viola - 550 x 1755	323 W	612 W	chrom	CVL17550550SK80-5003	26 125
	CONCEPT 200 Viola - 550 x 1755	323 W	612 W	antracit	CVL17550550SK61-5003	7 838
	CONCEPT 200 Viola - 550 x 1755	462 W	874 W	sněhově bílá	CVL17550550SK01-5003	6 841
Koupebný radiátor designový CONCEPT 200 LYRA - středové připojení						
	Teplotní spád	55 / 45 / 20 °C	75 / 65 / 20 °C			
	CONCEPT 200 Lyra - 274 x 1800	286 W	550 W	hliník	CLY18000274SM60-5005	7 286
	CONCEPT 200 Lyra - 274 x 1800	286 W	550 W	antracit	CLY18000274SM61-5005	7 286
	CONCEPT 200 Lyra - 274 x 1800	286 W	550 W	sněhově bílá	CLY18000274SM01-5005	6 228
	CONCEPT 200 Lyra - 442 x 1800	450 W	866 W	hliník	CLY18000442SM60-5005	9 325
	CONCEPT 200 Lyra - 442 x 1800	450 W	866 W	antracit	CLY18000442SM61-5005	9 325
	CONCEPT 200 Lyra - 442 x 1800	450 W	866 W	sněhově bílá	CLY18000442SM01-5005	7 919
	CONCEPT 200 Lyra - 610 x 1800	615 W	1183 W	hliník	CLY18000610SM60-5005	11 469
	CONCEPT 200 Lyra - 610 x 1800	615 W	1183 W	antracit	CLY18000610SM61-5005	11 469
	CONCEPT 200 Lyra - 610 x 1800	615 W	1183 W	sněhově bílá	CLY18000610SM01-5005	9 607
Koupebný radiátor designový CONCEPT 200 TUBE - středové připojení						
	Teplotní spád	55 / 45 / 20 °C	75 / 65 / 20 °C			
	CONCEPT 200 Tube - 450 x 1175	178 W	340 W	chrom	CTU11750450SM80-5001	6 428
	CONCEPT 200 Tube - 450 x 1175	254 W	485 W	antracit	CTU11750450SM61-5001	4 512
	CONCEPT 200 Tube - 450 x 1175	254 W	485 W	hliník	CTU11750450SM60-5001	4 512
	CONCEPT 200 Tube - 600 x 1175	229 W	438 W	chrom	CTU11750600SM80-5001	9 697
	CONCEPT 200 Tube - 600 x 1175	327 W	626 W	antracit	CTU11750600SM61-5001	4 857
	CONCEPT 200 Tube - 600 x 1175	327 W	626 W	hliník	CTU11750600SM60-5001	4 857
	CONCEPT 200 Tube - 450 x 1655	250 W	478 W	chrom	CTU16550450SM80-5001	11 940
	CONCEPT 200 Tube - 450 x 1655	357 W	683 W	antracit	CTU16550450SM61-5001	5 899
	CONCEPT 200 Tube - 450 x 1655	357 W	683 W	hliník	CTU16550450SM60-5001	5 899
	CONCEPT 200 Tube - 600 x 1655	322 W	616 W	chrom	CTU16550600SM80-5001	13 369
	CONCEPT 200 Tube - 600 x 1655	460 W	880 W	antracit	CTU16550600SM61-5001	6 141
	CONCEPT 200 Tube - 600 x 1655	460 W	880 W	hliník	CTU16550600SM60-5001	6 141

OBRÁZEK	NÁZEV	VÝKON [W]		BARVA	ČÍSLO ZBOŽÍ DODAVATELE	JEDNOTKOVÁ CENA v Kč
	Koupelnový radiátor designový CONCEPT 200 TUBE EXTRA - středové připojení					
	Teplotní spád	55 / 45 / 20 °C	75 / 65 / 20 °C			
	CONCEPT 200 Tube Extra - 450 x 1175	178 W	344 W	chrom	CTE11750450SM80-5002	9 889
	CONCEPT 200 Tube Extra - 450 x 1175	254 W	491 W	antracit	CTE11750450SM61-5002	4 964
	CONCEPT 200 Tube Extra - 450 x 1175	254 W	491 W	hliník	CTE11750450SM60-5002	4 964
	CONCEPT 200 Tube Extra - 600 x 1175	229 W	444 W	chrom	CTE11750600SM80-5002	11 000
	CONCEPT 200 Tube Extra - 600 x 1175	327 W	634 W	antracit	CTE11750600SM61-5002	5 168
	CONCEPT 200 Tube Extra - 600 x 1175	327 W	634 W	hliník	CTE11750600SM60-5002	5 168
	CONCEPT 200 Tube Extra - 450 x 1655	250 W	491 W	chrom	CTE16550450SM80-5002	12 840
	CONCEPT 200 Tube Extra - 450 x 1655	357 W	702 W	antracit	CTE16550450SM61-5002	6 248
	CONCEPT 200 Tube Extra - 450 x 1655	357 W	702 W	hliník	CTE16550450SM60-5002	6 248
	CONCEPT 200 Tube Extra - 600 x 1655	322 W	632 W	chrom	CTE16550600SM80-5002	14 399
	CONCEPT 200 Tube Extra - 600 x 1655	460 W	903 W	antracit	CTE16550600SM61-5002	6 594
	CONCEPT 200 Tube Extra - 600 x 1655	460 W	903 W	hliník	CTE16550600SM60-5002	6 594
	Koupelnový radiátor CONCEPT 200 WAVE (CON56)					
	Koupelnový radiátor CONCEPT 200 Wave se vyznačuje komfortem a elegancí. Designové vertikální těleso, které je možné použít nejen v koupelně, ale také jako prostorový předěl topné stěny či jako plně funkční architektonický prvek s decentní a nenápadnou konstrukcí. Zpracování z 20 mm trubek a ocelových profilů D 30 x 35 mm, se středovým připojením pro elektrické nebo kombinované vytápění. Vystouplé trubky poskytují praktické zavěšení ručníků či jiných textilií.					
	Teplotní spád	55 / 45 / 20 °C	75 / 65 / 20 °C			
	CONCEPT 200 Wave - 600 x 1135	334 W	639 W	bílá alpina	DAVS11350600SM015006	4 544
	CONCEPT 200 Wave - 600 x 1135	334 W	639 W	antracit	DAVS11350600SM615006	5 857
	CONCEPT 200 Wave - 600 x 1135	334 W	639 W	černá matná	DAVS11350600SM515006	5 857
	CONCEPT 200 Wave - 600 x 1135	234 W	447 W	chrom	DAVS11350600SM805006	11 511
	CONCEPT 200 Wave - 600 x 1535	446 W	853 W	bílá alpina	DAVS15350600SM015006	5 204
	CONCEPT 200 Wave - 600 x 1535	446 W	853 W	antracit	DAVS15350600SM615006	6 769
	CONCEPT 200 Wave - 600 x 1535	446 W	853 W	černá matná	DAVS15350600SM515006	6 769
	CONCEPT 200 Wave - 600 x 1535	312 W	597 W	chrom	DAVS15350600SM805006	14 477
	CONCEPT 200 Wave - 600 x 1695	517 W	989 W	bílá alpina	DAVS16950600SM015006	5 508
	CONCEPT 200 Wave - 600 x 1695	517 W	989 W	antracit	DAVS16950600SM615006	7 185
	CONCEPT 200 Wave - 600 x 1695	517 W	989 W	černá matná	DAVS16950600SM515006	7 185
	CONCEPT 200 Wave - 600 x 1695	362 W	692 W	chrom	DAVS16950600SM805006	16 190
	Koupelnový radiátor CONCEPT 200 RELAX (CON55)					
	Koupelnové radiátory Concept Relax v sobě spojují trendový design s velmi vstřícnou cenou. Jejich odlehčený a elegantní vzhled je podpořen výběrem barev klasické bílé a velmi moderní matné černé. Při návrhu tělesa se myslelo také na praktičnost a zvolená šířka 600 mm je toho důkazem. Na výběr je ze tří nejvíce žádaných rozměrů a samozřejmostí jsou varianty klasického nebo středového připojení.					
	CONCEPT 200 Relax - 695 x 600			sněhově bílá	DTON06950600SK01-5016	2 025
	CONCEPT 200 Relax - 1175 x 600			sněhově bílá	DTON11750600SK01-5016	2 619
	CONCEPT 200 Relax - 1495 x 600			sněhově bílá	DTON14950600SK01-5016	2 978
	CONCEPT 200 Relax - 695 x 600			sněhově bílá	DTON06950600SM01-5016	2 265
	CONCEPT 200 Relax - 1175 x 600			sněhově bílá	DTON11750600SM01-5016	2 978
	CONCEPT 200 Relax - 1495 x 600			sněhově bílá	DTON14950600SM01-5016	3 299
	CONCEPT 200 Relax - 695 x 600			černá matná	DTON06950600SK51-5016	2 370
	CONCEPT 200 Relax - 1175 x 600			černá matná	DTON11750600SK51-5016	3 060
	CONCEPT 200 Relax - 1495 x 600			černá matná	DTON14950600SK51-5016	3 483
	CONCEPT 200 Relax - 695 x 600			černá matná	DTON06950600SM51-5016	2 650
	CONCEPT 200 Relax - 1175 x 600			černá matná	DTON11750600SM51-5016	3 483
	CONCEPT 200 Relax - 1495 x 600			černá matná	DTON14950600SM51-5016	3 860

OBRÁZEK	NÁZEV	VÝKON [W]		BARVA	ČÍSLO ZBOŽÍ DODAVATELE	JEDNOTKOVÁ CENA v Kč
	Koupelnové radiátory CONCEPT 200 CUBE (CON56)					
	Designové koupelnové radiátory CONCEPT 200 Cube představují současný trend moderních koupelen. Svými jednoduchými tvary a propracovaným designem dokonale zapadají do představy moderní koupelny. Radiátory CONCEPT 200 Cube jsou vyrobeny z ocelových trubek čtvercového průřezu, svíslé 30 x 30 x 1,6 mm. Připojení G1/2".					
	Teplotní spád	55 / 45 / 20 °C	75 / 65 / 20 °C			
	CONCEPT 200 Cube 800 x 500 mm, střed. příp.	103 W	197 W	chrom	ART5C-080-050-05	7 905
	CONCEPT 200 Cube 800 x 500 mm, střed. příp.	103 W	197 W	antracit	ART5-080-050-05-0346	5 439
	CONCEPT 200 Cube 800 x 500 mm, střed. příp.	103 W	197 W	matná černá	ART5-080-050-05-920	5 439
	CONCEPT 200 Cube 1200 x 500 mm, střed. příp.	156 W	301 W	chrom	ART5C-120-050-05	10 632
	CONCEPT 200 Cube 1200 x 500 mm, střed. příp.	156 W	301 W	antracit	ART5-120-050-05-0346	7 126
	CONCEPT 200 Cube 1200 x 500 mm, střed. příp.	156 W	301 W	matná černá	ART5-120-050-05-9205	7 126
	CONCEPT 200 Cube 1600 x 500 mm, střed. příp.	202 W	391 W	chrom	ART5C-160-050-05	13 357
	CONCEPT 200 Cube 1600 x 500 mm, střed. příp.	202 W	391 W	antracit	ART5-160-050-05-0346	8 554
	CONCEPT 200 Cube 1600 x 500 mm, střed. příp.	202 W	391 W	matná černá	ART5-160-050-05-9205	8 554
	CONCEPT 200 Cube 800 x 500 mm, stran. příp.	103 W	197 W	chrom	ART5C-080-050	7 500
	CONCEPT 200 Cube 1200 x 500 mm, stran. příp.	156 W	301 W	chrom	ART5C-120-050	10 182
	CONCEPT 200 Cube 1600 x 500 mm, stran. příp.	202 W	391 W	chrom	ART5C-160-050	12 864
	Koupelnové radiátory designové CONCEPT 300 FLAT a OPEN (CON57)					
	Designové radiátory CONCEPT 300 jsou elegantním doplňkem nejen koupelny, ale také jakéhokoliv interiéru. Radiátor je určen pro zapojení do teplovodního okruhu. CONCEPT 300 Flat je doplněn praktickým madlem na sušení textilií, vyrobeného z ušlechtilé oceli.					
	Teplotní spád	55 / 45 / 20 °C	75 / 65 / 20 °C			
	Koupelnový radiátor Flat 1525 x 456 mm	325 W	615 W	břidlice struk.	DATP15250456SM695007	18 559
	Koupelnový radiátor Flat 1525 x 456 mm	325 W	615 W	pískovec struk.	DATP15250456SM725007	18 559
	Koupelnový radiátor Flat 1525 x 456 mm	325 W	615 W	sněhově bílá	DATP15250456SM015007	14 847
	Koupelnový radiátor Flat 1765 x 606 mm	446 W	848 W	břidlice struk.	DATP17650606SM695007	20 817
	Koupelnový radiátor Flat 1765 x 606 mm	446 W	848 W	pískovec struk.	DATP17650606SM725007	20 817
	Koupelnový radiátor Flat 1765 x 606 mm	446 W	848 W	sněhově bílá	DATP17650606SM015007	16 654
	Příslušenství madlo jednostranné 1 x 408 mm			chrom	O15MN87-63-5090	5 484
	Příslušenství madlo jednostranné 1 x 505 mm			chrom	O15MN87-64-5090	6 675
	Příslušenství madlo oboustranné 1 x 490 mm			chrom	O15MN87-35-5090	2 871
	Příslušenství madlo oboustranné 1 x 640 mm			chrom	O15MN87-36-5090	3 146
	Teplotní spád	55 / 45 / 20 °C	75 / 65 / 20 °C			
	Koupelnový radiátor Open 1525 x 456 mm	316 W	599 W	břidlice struk.	DLAE15250456SM695008	21 584
	Koupelnový radiátor Open 1525 x 456 mm	316 W	599 W	pískovec struk.	DLAE15250456SM725008	21 584
	Koupelnový radiátor Open 1525 x 456 mm	316 W	599 W	sněhově bílá	DLAE15250456SM015008	17 267
	Koupelnový radiátor Open 1765 x 606 mm	483 W	915 W	břidlice struk.	DLAE17650606SM695008	23 178
	Koupelnový radiátor Open 1765 x 606 mm	483 W	915 W	pískovec struk.	DLAE17650606SM725008	23 178
	Koupelnový radiátor Open 1765 x 606 mm	483 W	915 W	sněhově bílá	DLAE17650606SM015008	18 541
	Teplotní spád	55 / 45 / 20 °C	75 / 65 / 20 °C			
	Radiátor koupelnový - Orion 342 x 1500 mm	137 W	263 W	bílá	R2W/3	6 304
	Radiátor koupelnový - Orion 342 x 1500 mm	228 W	438 W	bílá	R2W/5	8 198
	Radiátor koupelnový - Orion 190 x 1500 mm	137 W	263 W	černá	R2B/3	7 564
	Radiátor koupelnový - Orion 342 x 1500 mm	228 W	438 W	černá	R2B/5	9 839
	Radiátor koupelnový - Orion 190 x 1500 mm	137 W	263 W	chrom	R2C/3	12 070
	Radiátor koupelnový - Orion 342 x 1500 mm	228 W	438 W	chrom	R2C/5	14 565
	Elektrické verze					
	Radiátor koupelnový - Orion 190 x 1500 mm			bílá	R2W/3E	11 679
	Radiátor koupelnový - Orion 342 x 1500 mm			bílá	R2W/5E	13 574
	Radiátor koupelnový - Orion 190 x 1500 mm			černá	R2B/3E	11 679
	Radiátor koupelnový - Orion 342 x 1500 mm			černá	R2B/5E	13 574
	Radiátor koupelnový - Orion 190 x 1500 mm			chrom	R2C/3E	17 769
	Radiátor koupelnový - Orion 342 x 1500 mm			chrom	R2C/5E	20 263

OBRÁZEK	NÁZEV	VÝKON [W]	BARVA	ČÍSLO ZBOŽÍ DODAVATELE	JEDNOTKOVÁ CENA v Kč
Příslušenství k radiátorům CONCEPT 200 (PC3 a PC3C) (CON52 a CON525) Pro připojení na radiátory a koupelnová tělesa (se středovým připojením) nabízí CONCEPT kombinaci termostatické hlavice „Uni SH“ a přípojovací armatury „Multiblock T“. S použitím designové krytky tak získáte opticky a technicky vyvážené řešení. Tvarově pěkné designové krytky termostatické hlavice a přípojovací armatury v barvě bílé, chromové nebo v provedení se vzhledem nerezové oceli, dotvářejí harmonický přechod k otopnému tělesu.					
	SADA CONCEPT 1 sada obsahuje: - přípojovací armatura „Multiblock T“ mosaz - designové krytky bílé - hlavice termostatická UNI SH designová	přímý	bílá	1674193	2 462
	SADA CONCEPT 2 sada obsahuje: - přípojovací armatura „Multiblock T“ mosaz - designové krytky bílé - hlavice termostatická UNI SH designová	rohový	bílá	1674194	2 462
	SADA CONCEPT 3 sada obsahuje: - přípojovací armatura „Multiblock T“ mosaz - designové krytky chrom - hlavice termostatická UNI SH designová	přímý	chrom	1674293	2 981
	SADA CONCEPT 4 sada obsahuje: - přípojovací armatura „Multiblock T“ mosaz - designové krytky chrom - hlavice termostatická UNI SH designová	rohový	chrom	1674294	2 981
Hodnota KVS = 0,75					
	Svorné šroubení - vnější Přechodka 3/4" pro Cu trubku Přechodka 3/4" pro Cu trubku	3/4" x 15 mm 3/4" x 18 mm		FEG3/4CS15 FEG3/4CS18	71 71
	Svorné šroubení - vnější Přechodka 3/4" pro AL/PE-Xc trubku Přechodka 3/4" pro AL/PE-Xc trubku	3/4" x 16 mm 3/4" x 18 mm		FEG3/4PM16X2 FEG3/4PM18X2	89 114
	Set pro připojení středové, bílé H ventil rohový bílý, termostatická hlavice bílá, svěrné šroubení	pro DN 15 měď, chrom 16 x 2 PEX-AL-PEX	bílá bílá	C-SET-H-B-15 C-SET-H-B-16	1 929 1 989
	Set pro připojení středové, chrom H ventil rohový chrom, termostatická hlavice chrom, svěrné šroubení	pro DN 15 měď, chrom 16 x 2 PEX-AL-PEX	chrom chrom	C-SET-H-CR-15 C-SET-H-CR-16	1 909 1 969

OBRÁZEK	NÁZEV	ROZMĚR	BARVA	ČÍSLO ZBOŽÍ DODAVATELE	JEDNOTKOVÁ CENA v Kč
	Set pro připojení středové, černé H ventil rohový černý, termostatická hlavice černá, svěrné šroubení	pro DN 15 měď, chrom 16 x 2 PEX-AL-PEX	černé černé	C-SET-H-C-15 C-SET-H-C-16	2 629 2 699
	Sada jednobodové připojení rohové chrom Ventil rohový, termostatická hlavice, svěrné šroubení	pro DN 15 měď, chrom 16 x 2 PEX-AL-PEX	chrom chrom	C-SET-J-CR-15 C-SET-J-CR-16	2 278 2 342
	Sada jednobodové připojení rohové chrom Ventil rohový, termostatická hlavice, svěrné šroubení	pro DN 15 měď, chrom 16 x 2 PEX-AL-PEX	černá černá	C-SET-J-C-15 C-SET-J-C-16	3 529 3 599
	Set rohový pravý Termostatický ventil + regulace, termostatická hlavice, svěrné šroubení	pro DN 15 měď, chrom 16 x 2 PEX-AL-PEX	chrom chrom	C-SET-UP-CR-15 C-SET-UP-CR-16	2 556 2 610
	Set rohový levý Termostatický ventil + regulace, termostatická hlavice, svěrné šroubení	pro DN 15 měď, chrom 16 x 2 PEX-AL-PEX	chrom chrom	C-SET-UL-CR-15 C-SET-UL-CR-16	2 556 2 610
	Set rohový pravý Termostatický ventil + regulace, termostatická hlavice, svěrné šroubení	pro DN 15 měď, chrom 16 x 2 PEX-AL-PEX	černá černá	C-SET-UP-C-15 C-SET-UP-C-16	2 549 2 619
	Set rohový levý Termostatický ventil + regulace, termostatická hlavice, svěrné šroubení	pro DN 15 měď, chrom 16 x 2 PEX-AL-PEX	černá černá	C-SET-UL-C-15 C-SET-UL-C-16	2 549 2 619
	Set rohový pravý Termostatický ventil + regulace, termostatická hlavice, svěrné šroubení	pro DN 15 měď, chrom 16 x 2 PEX-AL-PEX	bílá bílá	C-SET-UP-B-15 C-SET-UP-B-16	2 556 2 610
	Set rohový levý Termostatický ventil + regulace, termostatická hlavice, svěrné šroubení	pro DN 15 měď, chrom 16 x 2 PEX-AL-PEX	bílá bílá	C-SET-UL-B-15 C-SET-UL-B-16	2 556 2 610
	Šroubení pro radiátory Concept pro měděné trubky 3/4"EKxd15 pro měděné trubky Concept pro pex-al-pex 3/4"EKxd16x2 pro pex-al-pex Concept pro měděné trubky 3/4"EKxd15 pro měděné trubky Concept pro pex-al-pex 3/4"EKxd16x2 pro pex-al-pex Concept pro měděné trubky 1/2"xd15 pro měděné trubky Concept pro pex-al-pex 1/2"x16x2 pro pex-al-pex	3/4"EKxd15 3/4"EKxd16x2 3/4"EKxd15 3/4"EKxd16x2 1/2"xd15 1/2"x16x2	chrom chrom matná černá matná černá matná černá matná černá	C-SS-3/4x15-CR C-SS-3/4x16-CR C-SS-3/4x15-C C-SS-3/4x16-C C-SS-1/2X15-C C-SS-1/2X16-C	178 218 298 378 298 378
	Concept Ventil termostatický H rohový	1/2"x3/4"EK	chrom	C-HV-R-CR	1 149
	Concept Ventil termostatický H přímý	1/2"x3/4"EK	chrom	C-HV-P-CR	1 149
	Concept Ventil termostatický H rohový	1/2"x3/4"EK	bílá	C-HV-R-B	1 179
	Concept Ventil termostatický H přímý	1/2"x3/4"EK	bílá	C-HV-P-B	1 179
	Concept Ventil termostatický H rohový	1/2"x3/4"EK	matná černá	C-HV-R-C	1 639
	Concept Ventil termostatický H přímý	1/2"x3/4"EK	matná černá	C-HV-P-C	1 639
	Concept Ventil termostatický jednovtokový přímý	1/2"x3/4" EK	chrom	C-JV-P-CR	1 476
	Concept Ventil termostatický jednovtokový rohový	1/2"x3/4" EK	chrom	C-JV-R-CR	1 476
	Concept Ventil termostatický jednovtokový přímý	1/2"x3/4" EK	matná černá	C-JV-P-C	2 529
	Concept Ventil termostatický jednovtokový rohový	1/2"x3/4" EK	matná černá	C-JV-R-C	2 529
	Concept Ventil term.sada-úhlový levý+reg.šroubení	1/2"x3/4"EK	chrom	C-KIT-UL-CR	1 752
	Concept Ventil term.sada-úhlový pravý+reg.šroubení	1/2"x3/4"EK	chrom	C-KIT-UP-CR	1 752
	Termostatické hlavice Concept 2TTCC termostatická hlavice Concept 2TTBB termostatická hlavice Concept 2TTNN termostatická hlavice		chrom bílá matná černá	C-TH-CR C-TH-B C-TH-C	599 639 699





OTOPNÁ TĚLESA

REGULACE A ARMATURY

ROZVODY TOPENÍ A VODY
SYSTÉMY PODLAHOVÉHO VYT.

PŘÍSLUŠENSTVÍ
PRO KOTLE NA TUHÁ PALIVA

SOLÁRNÍ SYSTÉMY

OBRÁZEK	NÁZEV	ROZMĚR	BARVA	ČÍSLO ZBOŽÍ DODAVATELE	JEDNOTKOVÁ CENA v Kč
Doplňky ke koupelnovým radiátorům					
	Držák ručníku na koupelnový radiátor	214 x 600 mm	bílá	DROT 1	710
	Držák ručníku na koupelnový radiátor	214 x 600 mm	chrom lesk	DROT 2	1 180
	Držák ručníku na koupelnový radiátor	315 x 90 x 75 mm	bílá	DROT 3	420
	Dvojháček na otopné těleso	50 x 55 x 75 mm	bílá	DROT 5	120

Desková otopná tělesa CONCEPT – (CON80 KL, CON81 VK)

Desková otopná tělesa CONCEPT jsou vyráběna podle normy DIN 442 a ISO 9001 a tím je zaručena jejich vysoká kvalita, která je podložena i desetiletou zárukou. Otopná tělesa jsou dodávána v provedení KL – těleso bez termostatického ventilu s navařenými úchyty nebo VK – těleso s termostatickým ventilem bez úchyty. Těleso typu VK je tedy možné použít pro pravé nebo levé připojení pouze jeho otočením (neplatí pro typ VK 10 a 11). Tělesa jsou dodávána v široké škále rozměrů a výkonů v typech 10, 11, 21, 22, 33. Součástí balení těles jsou konzole s upevněním, odvzdušňovací ventil a zaslepovací zátky – dostáváte tedy kompletní balení bez nutnosti dokupovat další komponenty. Vlastní těleso je pro přepravu chráněno na všech stranách kartonovým obalem a ochrannou fólií.

20°C		VK 10					VK 11					VK 21				
délka tělesa (mm)	t1/t2 (°C) tep. spád	výška tělesa (mm)					výška tělesa (mm)					výška tělesa (mm)				
		300	400	500	600	900	300	400	500	600	900	300	400	500	600	900
400	75/65	133	174	215	253	358	190	250	307	360	506	293	373	448	521	721
	50/40	52	69	86	102	143	76	99	121	142	199	117	149	179	208	283
	40/30	26	34	43	51	71	38	49	60	70	98	58	74	89	104	139
Cena v Kč		*	*	4 087	4 413	*	*	4 320	4 488	4 924	6 059	5 061	5 363	5 622	6 059	7 367
500	75/65	133	174	215	253	358	190	250	307	360	506	293	373	448	521	721
	50/40	52	69	86	102	143	76	99	121	142	199	117	149	179	208	283
	40/30	26	34	43	51	71	38	49	60	70	98	58	74	89	104	139
Cena v Kč		*	*	4 273	4 611	*	*	4 579	4 762	5 216	6 492	5 335	5 666	5 964	6 451	7 957
600	75/65	199	262	322	380	538	286	375	460	541	759	439	559	673	781	1082
	50/40	78	104	129	153	214	114	149	182	213	298	175	223	269	312	425
	40/30	38	51	64	77	107	57	74	90	105	147	87	111	134	156	209
Cena v Kč		*	*	4 455	4 798	*	*	4 839	5 038	5 518	6 925	5 611	5 974	6 298	6 839	8 545
700	75/65	232	305	376	443	627	333	438	537	631	886	512	652	785	911	1262
	50/40	91	121	150	179	250	133	174	212	249	348	204	260	314	364	495
	40/30	45	60	75	90	124	66	86	105	123	171	102	130	156	182	243
Cena v Kč		*	*	4 641	4 996	*	*	5 093	5 316	5 813	7 359	5 884	6 283	6 640	7 234	9 132
800	75/65	266	349	430	506	717	381	500	614	721	1012	586	746	897	1042	1442
	50/40	104	138	172	204	286	152	199	243	284	397	234	298	358	417	566
	40/30	51	68	86	102	142	76	99	120	140	196	117	149	179	208	278
Cena v Kč		*	*	4 827	5 192	*	*	5 351	5 591	6 111	7 785	6 158	6 590	6 977	7 621	9 722
900	75/65	299	392	483	570	806	428	563	690	811	1139	659	839	1009	1172	1623
	50/40	117	155	193	230	321	171	224	273	320	447	263	335	403	469	637
	40/30	58	77	96	115	160	85	111	135	158	220	131	167	201	234	313
Cena v Kč		*	*	5 007	5 382	*	*	5 610	5 865	6 402	8 222	6 427	6 893	7 318	8 013	10 304
1000	75/65	332	436	537	633	896	476	625	767	901	1265	732	932	1121	1302	1803
	50/40	130	172	214	255	357	190	248	303	355	497	292	372	448	521	707
	40/30	64	85	107	128	178	94	123	150	175	244	146	186	223	260	348
Cena v Kč		*	*	5 192	5 585	*	*	5 863	6 142	6 702	8 658	6 702	7 200	7 651	8 404	10 892
1100	75/65	365	480	591	696	986	524	688	844	991	1392	805	1025	1233	1432	1983
	50/40	143	190	236	281	393	209	273	334	390	547	321	409	493	573	778
	40/30	70	94	118	141	196	104	136	165	193	269	160	204	246	286	383
Cena v Kč		*	*	5 376	5 779	*	*	6 121	6 422	6 996	*	6 977	7 511	7 992	8 798	11 475
1200	75/65	398	523	644	760	1075	571	750	920	1081	1518	878	1118	1345	1562	2164
	50/40	156	207	257	306	428	228	298	364	426	596	351	447	538	625	849
	40/30	77	102	128	154	213	113	148	180	210	293	175	223	268	312	417
Cena v Kč		*	*	5 566	5 973	*	*	6 380	6 699	7 292	*	7 248	7 818	8 320	9 186	12 058
1400	75/65	465	610	752	886	1254	666	875	1074	1261	1771	1025	1305	1569	1823	2524
	50/40	182	241	300	357	500	266	348	425	497	695	409	521	627	729	990
	40/30	90	119	150	179	249	132	172	210	245	342	204	260	313	364	487
Cena v Kč		*	*	5 931	6 367	*	*	6 889	7 248	7 887	*	7 795	8 435	9 004	9 968	13 232
1600	75/65	531	698	859	1013	1434	762	1000	1227	1442	2024	1171	1491	1794	2083	2885
	50/40	208	276	343	408	572	304	397	485	568	795	467	596	717	833	1132
	40/30	102	137	171	205	284	151	197	240	280	391	233	297	357	416	557
Cena v Kč		*	*	6 298	6 754	*	*	7 403	7 801	8 481	*	8 345	9 049	9 675	10 754	*
1800	75/65	598	785	967	1139	1613	857	1125	1381	1622	2277	1318	1678	2018	2344	3245
	50/40	234	311	386	459	643	342	447	546	639	894	526	670	806	937	1273
	40/30	115	154	192	231	320	170	222	270	315	440	262	334	402	468	626
Cena v Kč		*	*	6 666	7 149	*	*	7 912	8 356	9 069	*	8 898	9 660	10 355	11 537	*
2000	75/65	664	872	1074	1266	1792	952	1250	1534	1802	2530	1464	1864	2242	2604	3606
	50/40	260	345	429	510	714	380	496	607	710	993	584	745	896	1041	1415
	40/30	128	171	214	256	355	189	246	300	350	489	291	371	447	519	696
Cena v Kč		*	*	7 037	7 544	*	*	8 435	8 902	9 660	*	9 435	10 275	11 026	12 315	*
2400	75/65	797	1046	1289	1519	2150	1142	1500	1841	2162	3036	1757	2237	2690	3125	4327
	50/40	312	414	515	612	857	455	596	728	852	1192	701	894	1075	1250	1698
	40/30	153	205	257	307	426	227	296	360	420	587	349	445	536	623	835
Cena v Kč		*	*	*	*	*	*	*	*	*	*	*	*	*	*	*
2600	75/65	863	1134	1396	1646	2330	1238	1625	1994	2343	3289	1903	2423	2915	3385	4688
	50/40	338	449	558	664	929	494	645	789	923	1292	760	968	1165	1354	1839
	40/30	166	222	278	333	462	246	320	390	455	635	379	482	581	675	904
Cena v Kč		*	*	*	*	*	*	*	*	*	*	*	*	*	*	*
3000	75/65	996	1308	1611	1899	2688	1428	1875	2301	2703	3795	2196	2796	3363	3906	5409
	50/40	390	517	643	766	1071	569	745	910	1065	1490	877	1117	1344	1562	2122
	40/30	192	256	321	384	533	283	370	450	525	733	437	557	670	779	1043
Cena v Kč		*	*	*	*	*	*	*	*	*	*	*	*	*	*	*

* cena na vyžádání

OTOPNÁ TĚLESA

REGULACE A ARMATURY

ROZVODY TOPENÍ A VODY
SYSTÉMY PODLAHOVÉHO VYT.

Desková otopná tělesa CONCEPT VK

20°C		VK 22					VK 33				
délka tělesa (mm)	t1/t2 (°C) tep. spád 50/40 °C	výška tělesa (mm)					výška tělesa (mm)				
		300	400	500	600	900	300	400	500	600	900
400	75/65	369	472	570	663	920	508	646	777	903	1254
	50/40	144	186	226	264	365	207	261	312	360	495
	40/30	71	91	112	132	181	104	131	156	179	244
Cena v Kč		5 348	6 087	6 390	6 509	8 177	*	*	8 763	9 105	11 562
500	75/65	462	591	713	829	1150	635	808	972	1129	1567
	50/40	180	232	282	331	456	258	326	390	450	618
	40/30	88	115	140	165	226	131	164	195	224	305
Cena v Kč		5 710	6 492	6 839	6 979	8 902	*	*	9 354	9 774	12 566
600	75/65	554	709	855	995	1379	761	969	1166	1354	1880
	50/40	216	279	339	397	547	310	391	468	539	742
	40/30	106	137	168	198	271	156	197	234	268	366
Cena v Kč		6 073	6 893	7 291	7 457	9 637	*	*	9 944	10 443	13 570
700	75/65	646	827	998	1161	1609	888	1131	1360	1580	2194
	50/40	252	325	395	463	638	361	457	546	629	866
	40/30	124	160	196	230	317	183	230	273	313	427
Cena v Kč		6 432	7 302	7 738	7 933	10 368	*	*	10 530	11 115	14 578
800	75/65	738	945	1140	1326	1839	1015	1292	1554	1806	2507
	50/40	288	372	451	529	730	413	522	623	720	989
	40/30	141	183	224	263	362	209	262	312	358	488
Cena v Kč		6 791	7 707	8 182	8 404	11 103	8 880	10 166	11 115	11 782	15 581
900	75/65	831	1063	1283	1492	2069	1142	1454	1749	2031	2821
	50/40	325	418	508	595	821	465	587	702	809	1113
	40/30	159	206	252	296	407	235	295	351	403	549
Cena v Kč		7 152	8 112	8 630	8 880	11 836	9 327	10 667	11 699	12 451	16 548
1000	75/65	923	1181	1425	1658	2299	1268	1615	1943	2257	3134
	50/40	361	465	564	661	912	516	652	780	899	1236
	40/30	177	229	279	329	452	261	328	390	447	610
Cena v Kč		7 511	8 520	9 074	9 354	12 566	9 774	11 164	12 888	13 121	17 594
1100	75/65	1015	1299	1568	1824	2529	1396	1777	2137	2483	3447
	50/40	396	511	621	727	1003	568	718	857	989	1360
	40/30	194	252	308	362	497	287	361	429	492	671
Cena v Kč		7 869	8 920	9 521	9 827	13 297	10 217	11 699	12 871	13 796	18 592
1200	75/65	1108	1417	1710	1990	2529	1523	1938	2332	2708	3761
	50/40	433	557	677	794	1003	620	783	936	1079	1484
	40/30	212	275	335	395	497	313	394	468	537	733
Cena v Kč		8 227	9327	9 968	10 304	14 032	10 667	12 170	13 460	14 465	19 600
1400	75/65	1292	1653	1995	2321	3216	1777	2261	2720	3160	4388
	50/40	505	650	790	926	1276	723	913	1091	1259	1731
	40/30	247	320	391	461	633	365	459	546	626	855
Cena v Kč		8 953	10 139	10 857	11 257	15 490	11562	13 176	14 637	15 806	21 614
1600	75/65	1477	1890	2280	2653	3678	2030	2584	3109	3611	5014
	50/40	577	743	903	1058	1459	826	1044	1247	1439	1978
	40/30	283	366	447	527	724	417	525	624	716	977
Cena v Kč		9 671	10 943	11 754	12 196	16 957	12 451	14 186	15 806	17 149	*
1800	75/65	1661	2126	2565	2984	4138	2284	2907	3497	4063	5641
	50/40	649	836	1016	1190	1642	929	1174	1403	1619	2225
	40/30	318	412	503	592	814	470	590	702	805	1099
Cena v Kč		10 396	11 754	12 650	13 152	18 420	13 355	15 191	16 977	18 485	*
2000	75/65	1846	2362	2850	3316	4598	2538	3230	3886	4514	6268
	50/40	721	929	1129	1322	1824	1033	1305	1559	1798	2473
	40/30	353	458	559	658	904	522	656	780	895	1221
Cena v Kč		11 115	12 566	13 545	14 104	19 884	14 242	16 199	18 144	19 823	*
2400	75/65	2215	2834	3420	3979	5218	3046	3876	4663	5417	7522
	50/40	865	1115	1354	1567	2138	1239	1566	1871	2158	2967
	40/30	424	549	671	790	1074	626	787	936	1074	1465
Cena v Kč		*	*	14 883	15 530	*	*	*	*	*	*
2600	75/65	2400	3071	3705	4311	5977	3299	4199	5052	5868	8148
	50/40	938	1208	1467	1719	2371	1342	1696	2027	2338	3214
	40/30	459	595	727	856	1176	678	853	1014	1163	1587
Cena v Kč		*	*	16 220	16 956	*	*	*	*	*	*
3000	75/65	2769	3543	4275	4974	6897	3807	4845	5829	6771	9402
	50/40	1082	1394	1693	1984	2736	1549	1957	2339	2698	3709
	40/30	530	687	838	988	1357	783	984	1170	1342	1831
Cena v Kč		*	*	18 011	18 846	*	*	*	*	*	*

* cena na vyžádání

Desková otopná tělesa CONCEPT – (CON80 KL, CON81 VK)

Desková otopná tělesa CONCEPT jsou vyráběna podle normy DIN 442 a ISO 9001 a tím je zaručena jejich vysoká kvalita, která je podložena i desetiletou zárukou. Otopná tělesa jsou dodávána v provedení KL – těleso bez termostatického ventilu s navařenými úchyty nebo VK – těleso s termostatickým ventilem bez úchyty. Těleso typu VK je tedy možné použít pro pravé nebo levé připojení pouze jeho otočením (neplatí pro typ VK 10 a 11). Tělesa jsou dodávána v široké škále rozměrů a výkonů v typech 10, 11, 21, 22, 33. Součástí balení těles jsou konzole s upevněním, odvzdušňovací ventil a zaslepovací zátky – dostáváte tedy kompletní balení bez nutnosti dokupovat další komponenty. Vlastní těleso je pro přepravu chráněno na všech stranách kartonovým obalem a ochrannou fólií.

20°C		KL 10					KL 11					KL 21				
délka tělesa (mm)	t1/t2 (°C) tep. spád	výška tělesa (mm)					výška tělesa (mm)					výška tělesa (mm)				
		300	400	500	600	900	300	400	500	600	900	300	400	500	600	900
400	75/65	133	174	215	253	358	190	250	307	360	506	293	373	448	521	712
	50/40	52	69	86	102	143	76	99	121	142	199	117	149	179	208	279
	40/30	26	34	43	51	71	38	49	60	70	98	58	74	89	104	137
Cena v Kč		*	*	1 644	1 838	*	*	*	2 906	3 083	4 212	3 217	3 526	3 801	4 271	5 654
500	75/65	166	218	269	317	448	238	313	384	451	633	366	466	561	651	902
	50/40	65	86	107	128	179	95	124	152	178	249	146	186	224	260	354
	40/30	32	43	54	64	89	47	62	75	88	122	73	93	112	130	174
Cena v Kč		1 573	1 665	1 838	2 037	*	*	*	3 191	3 389	4 669	3 500	3 843	4 148	4 677	6 252
600	75/65	199	262	322	380	538	286	375	460	541	759	439	559	673	781	1082
	50/40	78	104	129	153	214	114	149	182	213	298	175	223	269	312	425
	40/30	38	51	64	77	107	57	74	90	105	147	87	111	134	156	209
Cena v Kč		1 747	1 845	2 022	2 240	*	*	*	3 479	3 698	5 106	3 780	4 156	4 494	5 084	6 850
700	75/65	232	305	376	443	627	333	438	537	631	886	512	652	785	911	1262
	50/40	91	121	150	179	250	133	174	212	249	348	204	260	314	364	495
	40/30	45	60	75	90	124	66	86	105	123	171	102	130	156	182	243
Cena v Kč		2 216	2 443	*	*	*	*	*	3 759	3 999	5 552	4 064	4 478	4 841	5 483	7 458
800	75/65	266	349	430	506	717	381	500	614	721	1012	586	746	897	1042	1442
	50/40	104	138	172	204	286	152	199	243	284	397	234	298	358	417	566
	40/30	51	68	86	102	142	76	99	120	140	196	117	149	179	208	278
Cena v Kč																

Desková otopná tělesa CONCEPT VK											
20°C		KL 22					KL 33				
délka tělesa (mm)	t1/t2 (°C) tep. spád 50/40 °C	výška tělesa (mm)					výška tělesa (mm)				
		300	400	500	600	900	300	400	500	600	900
400	75/65	369	472	570	663	920	508	646	777	903	1254
	50/40	144	186	226	264	365	207	261	312	360	495
	40/30	71	91	112	132	181	104	131	156	179	244
Cena v Kč		3 484	3 847	4 136	4 531	6 164	*	*	6 424	6 920	9 585
500	75/65	462	591	713	829	1150	635	808	972	1129	1567
	50/40	180	232	282	331	456	258	326	390	450	618
	40/30	88	115	140	165	226	131	164	195	224	305
Cena v Kč		3 857	4 256	4 594	5 019	6 920	*	*	7 026	7 604	10 614
600	75/65	554	709	855	995	1379	761	969	1166	1354	1880
	50/40	216	279	339	397	547	310	391	468	539	742
	40/30	106	137	168	198	271	156	197	234	268	366
Cena v Kč		4 225	4 677	5 050	5 511	7 668	*	*	7 627	8 291	11 647
700	75/65	646	827	998	1161	1609	888	1131	1360	1580	2194
	50/40	252	325	395	463	638	361	457	546	629	866
	40/30	124	160	196	230	317	183	230	273	313	427
Cena v Kč		4 601	5 089	5 511	5 995	8 412	*	*	8 235	8 973	12 678
800	75/65	738	945	1140	1326	1839	1015	1292	1554	1806	2507
	50/40	288	372	451	529	730	413	522	623	720	989
	40/30	141	183	224	263	362	209	262	312	358	488
Cena v Kč		4 967	5 511	5 970	6 481	9 166	7 111	7 865	8 836	9 665	13 711
900	75/65	831	1063	1283	1492	2069	1142	1454	1749	2031	2821
	50/40	325	418	508	595	821	465	587	702	809	1113
	40/30	159	206	252	296	407	235	295	351	403	549
Cena v Kč		5 343	5 930	6 424	6 975	9 921	7 578	8 374	9 434	10 358	14 745
1000	75/65	923	1181	1425	1658	2299	1269	1615	1943	2257	3134
	50/40	361	465	564	661	912	516	652	780	899	1236
	40/30	177	229	279	329	452	261	328	390	447	610
Cena v Kč		5 712	6 345	6 883	7 458	10 673	8 032	8 892	10 043	11 048	15 778
1100	75/65	1015	1299	1568	1824	2529	1396	1777	2137	2483	3447
	50/40	396	511	621	727	1003	568	718	857	989	1360
	40/30	194	252	308	362	497	287	361	429	492	671
Cena v Kč		6 077	6 758	7 341	7 949	11 415	8 491	9 411	10 641	11 733	16 809
1200	75/65	1108	1417	1710	1990	2759	1523	1938	2332	2708	3761
	50/40	433	557	677	794	1095	620	783	936	1079	1484
	40/30	212	275	335	395	543	313	394	468	537	733
Cena v Kč		6 445	7 175	7 807	8 438	12 173	8 952	9 923	11 246	12 421	17 847
1400	75/65	1292	1653	1995	2321	3219	1777	2261	2720	3160	4388
	50/40	505	650	790	926	1277	723	913	1091	1259	1731
	40/30	247	320	391	461	633	365	459	546	626	855
Cena v Kč		7 185	7 997	8 722	9 411	13 677	9 869	10 958	12 446	13 801	19 907
1600	75/65	1477	1890	2280	2653	3678	2030	2584	3109	3611	5014
	50/40	577	743	903	1058	1459	826	1044	1247	1439	1978
	40/30	283	366	447	527	724	417	525	624	716	977
Cena v Kč		7 923	8 836	9 637	10 390	15 185	10 785	11 993	13 651	15 175	*
1800	75/65	1661	2126	2565	2984	4138	2284	2907	3497	4063	5641
	50/40	649	836	1016	1190	1642	929	1174	1403	1619	2225
	40/30	318	412	503	592	814	470	590	702	805	1099
Cena v Kč		8 666	9 665	10 562	11 354	16 354	11 704	13 020	14 860	16 554	*
2000	75/65	1846	2362	2850	3316	4598	2538	3230	3886	4514	6268
	50/40	721	929	1129	1322	1824	1033	1305	1559	1798	2473
	40/30	353	458	559	658	904	522	656	780	895	1221
Cena v Kč		9 411	10 498	11 474	12 335	17 335	12 629	14 059	16 065	17 932	*
2400	75/65	2215	2834	3420	3979	5518	3046	3876	4663	5417	7522
	50/40	865	1115	1354	1587	2189	1239	1566	1871	2158	2967
	40/30	424	549	671	790	1085	626	787	936	1074	1465
Cena v Kč		*	*	12 853	13 799	*	*	*	*	*	*
2600	75/65	2400	3071	3705	4311	5977	3299	4199	5052	5868	8148
	50/40	938	1208	1467	1719	2371	1342	1696	2027	2338	3214
	40/30	459	595	727	856	1176	678	853	1014	1163	1587
Cena v Kč		*	*	14 230	15 262	*	*	*	*	*	*
3000	75/65	2769	3543	4275	4974	6897	3807	4845	5829	6771	9402
	50/40	1082	1394	1693	1984	2736	1549	1957	2339	2698	3709
	40/30	530	687	838	988	1357	783	984	1170	1342	1831
Cena v Kč		*	*	16 065	17 214	*	*	*	*	*	*

* cena na vyžádání

Technické informace a uchycení KL, VK typ 10 a 11

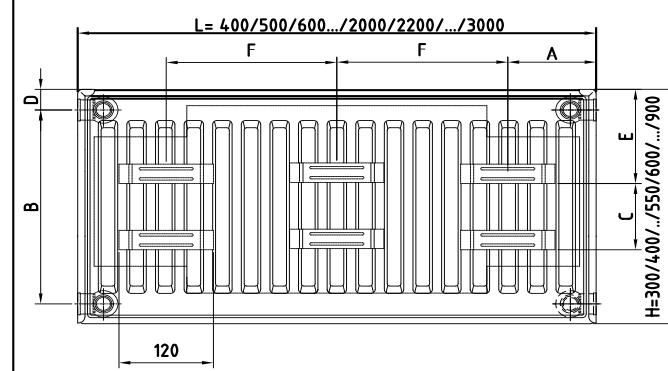
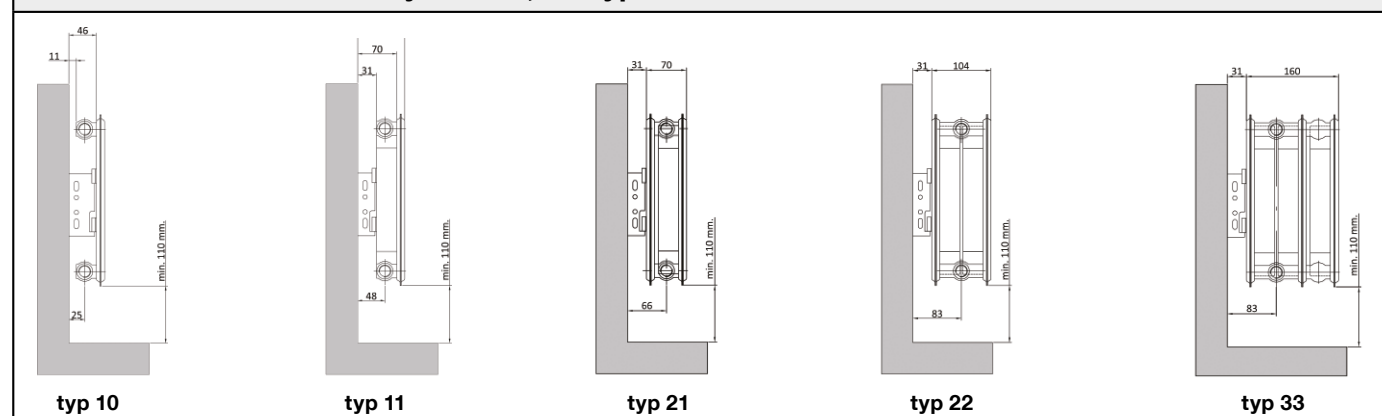

Rozměry panelů radiátoru			
Typ	10 - 11 - 21 - 22 - 33		
L mm	400 - 500 - 600 - ... - 2000-2200 - ... - 3000	E mm	120
A mm	101 (Typ 11=117 mm)	D mm	25,5
C mm	85-185 - 285 - 335 - 485 - 585 - 685	F mm	(L - 24) / 2
B mm	249 - 349 - 449 - 500 - 549 - 649 - 749 - 849		

L - konzole pro radiátory typ KL 10, 11, 21, 22, 33, VK 10, 11

1. V požadované výšce radiátoru vyvrtáme otvory pro umístění konzol – průměr vrtáku je 10 mm – vzdálenost otvoru od horní hrany tělesa je 165 mm. Vzdálenost otvoru od boční svislé hrany tělesa je 101 mm (typ 11 117 mm). V případě tělesa o délce 1800 mm a více je potřeba vyvrtat otvor pro třetí konzolu v polovině délky tělesa. Do výseku na konzole vložíme distanční plastovou vložku – můžeme zvolit ze dvou možností vzdálenosti tělesa od stěny 30 nebo 45 mm. Konzoly poté upevníme do vyvrtaných otvorů s hmoždinkami pomocí vrutu, který vložíme do otvoru v horní části konzole – šroub plně nedotahujeme. Za použití vodováhy provedeme výškové vyrovnání konzol a poté plně dotáhneme šroub.

2. Těleso radiátoru nasadíme na konzole a to tak aby úchyty v horní i spodní části tělesa byly zasunuty do výseků v konzolách viz obr. 2-3-4.

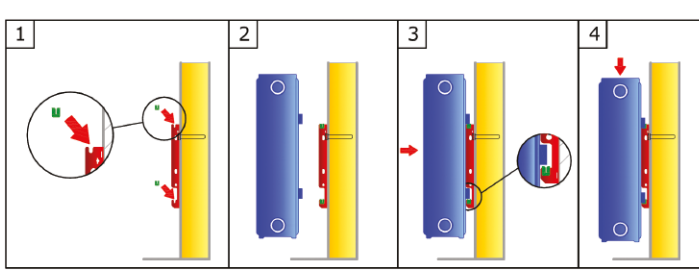

Technické informace a uchycení typ VK 21, 22, 33

Všechny konzole pro radiátory CONCEPT jsou součástí balení radiátorů. Používané konzole k radiátorům CONCEPT dle typu:





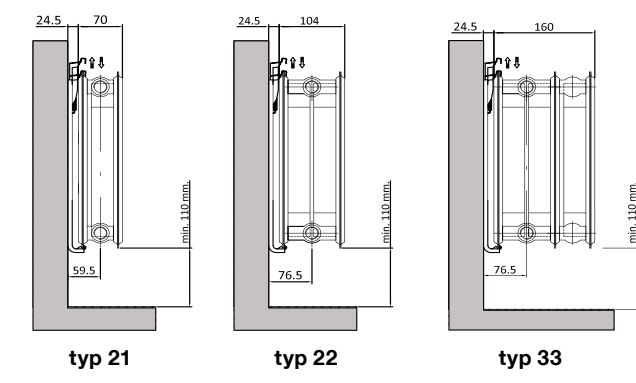

Pružinové konzole pro radiátory TYP VK 21, 22 a 33

V požadované výšce radiátoru vyvrtáme otvory pro umístění konzol – vzdálenost od boční hrany tělesa je 101 mm (typ 11 117 mm). Počet otvorů volíme dle počtu dodaných konzol s tělesem, v případě použití tří konzol je třetí konzole umístěna v ose tělesa. Konzoly poté upevníme do vyvrtaných otvorů s hmoždinkami pomocí vrutů, který vložíme do otvoru v horní části konzole – šroub plně nedotahujeme. Za použití vodováhy provedeme výškové vyrovnání konzol a poté plně dotáhneme pomocí vrutů.

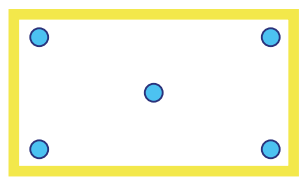
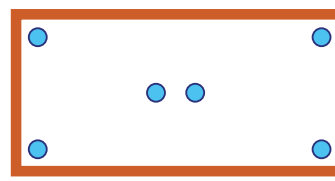
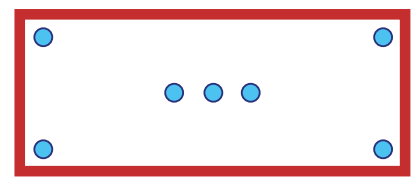
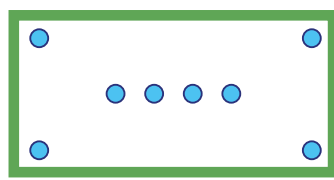
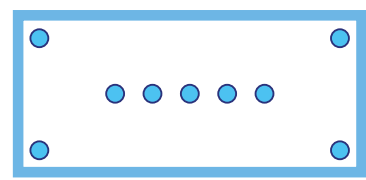
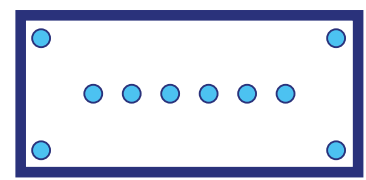
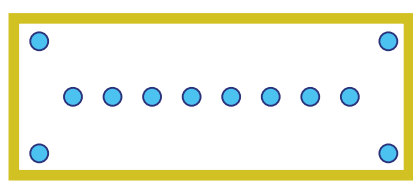
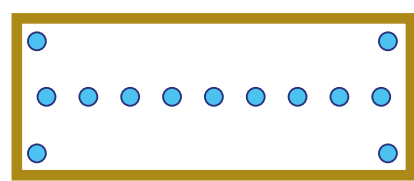
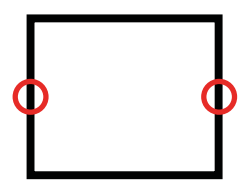

detail konců pružinové konzoly

OBRÁZEK	NÁZEV	ROZMĚR	BARVA	ČÍSLO ZBOŽÍ DODAVATELE	JEDNOTKOVÁ CENA v Kč
CONCEPT ploché čelní panely pro radiátory (CON84)					
	Ploché čelní panel pro radiátor	030/090		1524110309	1 221
	Ploché čelní panel pro radiátor	030/100		1524110310	1 300
	Ploché čelní panel pro radiátor	030/110		1524110311	1 382
	Ploché čelní panel pro radiátor	030/120		1524110312	1 544
	Ploché čelní panel pro radiátor	030/140		1524110314	1 697
	Ploché čelní panel pro radiátor	030/160		1524110316	1 938
	Ploché čelní panel pro radiátor	030/180		1524110318	2 098
	Ploché čelní panel pro radiátor	030/200		1524110320	2 264
	Ploché čelní panel pro radiátor	040/040		1524110404	838
	Ploché čelní panel pro radiátor	040/050		1524110405	929
	Ploché čelní panel pro radiátor	040/060		1524110406	1 019
	Ploché čelní panel pro radiátor	040/070		1524110407	1 117
	Ploché čelní panel pro radiátor	040/080		1524110408	1 284
	Ploché čelní panel pro radiátor	040/090		1524110409	1 378
	Ploché čelní panel pro radiátor	040/100		1524110410	1 474
	Ploché čelní panel pro radiátor	040/110		1524110411	1 574
	Ploché čelní panel pro radiátor	040/120		1524110412	1 753
	Ploché čelní panel pro radiátor	040/140		1524110414	1 942
	Ploché čelní panel pro radiátor	040/160		1524110416	2 233
	Ploché čelní panel pro radiátor	040/180		1524110418	2 433
	Ploché čelní panel pro radiátor	040/200		1524110420	2 631
	Ploché čelní panel pro radiátor	050/040		1524110504	920
	Ploché čelní panel pro radiátor	050/050		1524110505	1 028
	Ploché čelní panel pro radiátor	050/060		1524110506	1 135
	Ploché čelní panel pro radiátor	050/070		1524110507	1 250
	Ploché čelní panel pro radiátor	050/080		1524110508	1 435
	Ploché čelní panel pro radiátor	050/090		1524110509	1 546
	Ploché čelní panel pro radiátor	050/100		1524110510	1 659
	Ploché čelní panel pro radiátor	050/110		1524110511	1 779
	Ploché čelní panel pro radiátor	050/120		1524110512	1 975
	Ploché čelní panel pro radiátor	050/140		1524110514	2 198
	Ploché čelní panel pro radiátor	050/160		1524110516	2 527
	Ploché čelní panel pro radiátor	050/180		1524110518	2 759
	Ploché čelní panel pro radiátor	050/200		1524110520	2 997
	Ploché čelní panel pro radiátor	060/040		1524110604	1 078
	Ploché čelní panel pro radiátor	060/050		1524110605	1 204
	Ploché čelní panel pro radiátor	060/060		1524110606	1 333
	Ploché čelní panel pro radiátor	060/070		1524110607	1 468
	Ploché čelní panel pro radiátor	060/080		1524110608	1 671
	Ploché čelní panel pro radiátor	060/090		1524110609	1 800
	Ploché čelní panel pro radiátor	060/100		1524110610	1 934
	Ploché čelní panel pro radiátor	060/110		1524110611	2 071
	Ploché čelní panel pro radiátor	060/120		1524110612	2 289
	Ploché čelní panel pro radiátor	060/140		1524110614	2 534
	Ploché čelní panel pro radiátor	060/160		1524110616	2 901
	Ploché čelní panel pro radiátor	060/180		1524110618	3 168
	Ploché čelní panel pro radiátor	060/200		1524110620	3 443
	Ploché čelní panel pro radiátor	090/040		1524110904	1 446
	Ploché čelní panel pro radiátor	090/050		1524110905	1 648
	Ploché čelní panel pro radiátor	090/060		1524110906	1 848
	Ploché čelní panel pro radiátor	090/070		1524110907	2 050
	Ploché čelní panel pro radiátor	090/080		1524110908	2 322
	Ploché čelní panel pro radiátor	090/090		1524110909	2 520
	Ploché čelní panel pro radiátor	090/100		1524110910	2 720
	Ploché čelní panel pro radiátor	090/110		1524110911	2 915
	Ploché čelní panel pro radiátor	090/120		1524110912	3 217
	Ploché čelní panel pro radiátor	090/140		1524110914	3 689
	Ploché čelní panel pro radiátor	090/160		1524110916	4 215
	Ploché čelní panel pro radiátor	090/180		1524110918	4 620
	Ploché čelní panel pro radiátor	090/200		1524110920	5 032

OBRÁZEK	NÁZEV	ROZMĚR	BARVA	ČÍSLO ZBOŽÍ DODAVATELE	JEDNOTKOVÁ CENA v Kč
Uchycení se provádí přes magnety:					
		400 - 500 - 600 - 700mm			
		800 - 900 - 1000 - 1100mm			
		1200 - 1300 - 1400			
		1500 - 1600mm			
		1700 - 1800mm			
		1900 - 2000 - 2100 - 2200mm			
		2300 - 2400 - 2500 - 2600mm			
		2700 - 2800 - 2900 - 3000mm			
					
					
Pasty a pájky CONCEPT (CON87)					
Tato skupina sortimentu CONCEPT obsahuje pájecí drát a pastu pro měkké pájení měděných trubek a fitinek. Všechny produkty v této řadě mají certifikát o vhodnosti pro styk s pitnou vodou a mají vypracované bezpečnostní listy. Pájecí drát je dodáván v provedení s obsahem mědi nebo stříbra v průměrech 2 a 3 mm – na cívkách o hmotnosti 250 gr. Pasta je dodávána taktéž v provedení s obsahem mědi nebo stříbra – obsah balení je 250 gr. Aplikační štěteček je součástí víčka.					
Pájky CONCEPT					
	Pájka měkká Brofil (3)S-Sn97Cu3 - 2 mm			CONCEPT3CU2	559
	Pájka měkká Brofil (3)S-Sn97Cu3 - 3 mm			CONCEPT3CU3	559
	Pájka měkká Brofil (4)S-Sn97Ag3 - 2 mm			CONCEPT3AG2	948
	Pájka měkká Brofil (4) S-Sn97Ag3 - 3 mm			CONCEPT3AG3	948
Pasty CONCEPT					
	Pasta měkké pájení - CONCEPT Bropaste CU			CONCEPTPASTE CU	584
	Pasta měkké pájení - CONCEPT Bropaste AG			CONCEPTPASTE AG	923

OBRÁZEK	NÁZEV	ROZMĚR	BARVA	ČÍSLO ZBOŽÍ DODAVATELE	JEDNOTKOVÁ CENA v Kč
Regulace radiátorů CONCEPT (CON52)					
Ventil radiátorový termostatický s přednastavením					
Použití termostatických ventilů v kombinaci s termostatickou hlaví umožňuje individuální nastavení teploty v různých místnostech dle způsobu jejich využití a tím dosáhnout výrazných úspor energie při vytápění. Termostatické ventily se používají pro dvoutrubkové otopné soustavy.					
	Ventil VPT 70 - přímý s přednastavením	3/8"		VPT75-01	329
	Ventil VPT 70 - přímý s přednastavením	1/2"		VPT75-02	336
	Ventil VPT 70 - přímý s přednastavením	3/4"		VPT75-03	560
	Ventil VPT 71 - rohový s přednastavením	3/8"		VPT76-01	329
	Ventil VPT 71 - rohový s přednastavením	1/2"		VPT76-02	336
	Ventil VPT 71 - rohový s přednastavením	3/4"		VPT76-03	560
Technické parametry:					
- pracovní teplota: max. 130°C					
- provozní tlak: max. 10 bar					
- závit pro termostat. hlavici: M 30 x 1,5					
Šroubení závitové regulační s vypouštěním					
Používají se pro dvoutrubkové nebo jednotrubkové soustavy k regulaci nebo uzavírání průtoku topné vody radiátory. Jednotlivé radiátory mohou být pomocí speciálního adaptéru vypuštěny nebo napuštěny za provozu soustavy.					
	Šroubení SPT 80 - přímé s vypouštěním	3/8"		SPT80-01	212
	Šroubení SPT 80 - přímé s vypouštěním	1/2"		SPT80-02	226
	Šroubení SPT 80 - přímé s vypouštěním	3/4"		SPT80-03	420
	Šroubení SPT 81 - rohové s vypouštěním	3/8"		SPT81-01	212
	Šroubení SPT 81 - rohové s vypouštěním	1/2"		SPT81-02	226
	Šroubení SPT 81 - rohové s vypouštěním	3/4"		SPT81-03	420
Technické parametry:					
- médium: voda					
- pracovní teplota: max 110°C					
- pracovní tlak: max. 10 bar					
- hodnota KVS: provedení rohové 1,70; přímé 1,45					
Uzavírací šroubení pro radiátory typ VK					
Použití pro radiátory s přípojovacím závitem vnitřním 1/2" i vnějším 3/4". Dodávají se včetně dvou vsuvek 1/2" x 3/4".					
	H-kus přímý, 50 mm	1/2", 3/4"		SHPT90-01	298
	H-kus rohový, 50 mm	1/2", 3/4"		SHPT91-01	298
Technické parametry:					
- médium: voda					
- pracovní teplota: max 110°C					
- pracovní tlak: max. 10 bar					
- hodnota KVS: provedení rohové 0,75; provedení přímé 0,72					
	Prodloužení Distanční kus G 3/4" s kónickým těsněním - pro radiátory	1/2" x 3/4"		1681650	577,20 / pár

OBRÁZEK	NÁZEV	ROZMĚR	BARVA	ČÍSLO ZBOŽÍ DODAVATELE	JEDNOTKOVÁ CENA v Kč
	Svorné šroubení - vnější Přechodka 3/4" pro Cu trubku	3/4" x 15 mm		FEG3/4CS15	71
	Přechodka 3/4" pro Cu trubku	3/4" x 18 mm		FEG3/4CS18	71
	Svorné šroubení vnitřní svorné šroubení vnitřní CU t	1/2" x 15 mm		FIG1/2CS15	36
	Svorné šroubení vnitřní Přechodka 1/2" pro AL/PE-Xc trubku	1/2" x 16 mm		FIG1/2M16X2	156
	Svorné šroubení - vnější Přechodka 3/4" pro AL/PE-Xc trubku	3/4" x 16 mm		FEG3/4PM16X2	89
	Přechodka 3/4" pro AL/PE-Xc trubku	3/4" x 18 mm		FEG3/4PM18X2	114
	Přechodka 3/4" pro AL/PE-Xc trubku	3/4" x 20 mm		217T-20020	111
	Svorné šroubení vnější Eurokonus pro PE a PB trubku 16	3/4" EK x 16 mm			88
	Eurokonus pro PE a PB trubku 17	3/4" EK x 17 mm		216T-17020	90
	Eurokonus pro PE a PB trubku 18	3/4" EK x 18 mm		216T-18020	96
	Eurokonus pro PE a PB trubku 20	3/4" EK x 20 mm		216T-20020	96
Hlavice termostatická kapalinová CONCEPT					
Termostatická hlavice pro standardní termostatické ventily a tělesa typu ventil-kompakt.					
	Hlavice HPT 100			HPT100-30	295
	Pojistka proti odcizení hlavice - použití pro radiátory s vestavěným termostatickým ventilem			TA6900A001	136
	Hlavice HPT 200 (vč. blokovacích kuliček)	M 30 x 1,5	bílá	HPT200-10	325
	Hlavice HPT 300	M 30 x 1,5	chrom	HPT300-C	599
	Hlavice HPT 300	M 30 x 1,5	bílá	HPT300-B	389
	Pojistka proti odcizení hlavice pro HPT 200			582530	59
Hlavice ruční					
	CONCEPT HPT 50 ruční hlavice s aretací	M 30 x 1,5		HPT50-20	95

OTOPNÁ TĚLESA

REGULACE A ARMATURY

ROZVODY TOPENÍ A VODY
SYSTÉMY PODLAHOVÉHO VYT.

PŘÍSLUŠENSTVÍ
PRO KOTLE NA TUHÁ PALIVA

SOLÁRNÍ SYSTÉMY

OBRÁZEK	NÁZEV	ROZMĚR	BARVA	ČÍSLO ZBOŽÍ DODAVATELE	JEDNOTKOVÁ CENA v Kč
Hlavice termostatická Uni SH designová Termostatická hlavice Uni SH v novém štíhlém designu s kapalinovým čidlem pro regulaci prostorové teploty. Provedení: bílá / chrom se vzhledem nerezové oceli. Elegantní designové krytky SH Cap, které jsou k dispozici buď v bílém nebo chromovém provedení, se dají dodatečně nasadit.					
	Hlavice Uni SH Termostatická hlavice je dodávána s vestavěným čidlem teploty. Požadovaná teplota může být nastavena v rozsahu 7-28°C.	M 30 x 1,5		1012065	629
	Designová krytka pro hlavici Uni SH		chrom	1012081	222
	Designová krytka pro hlavici Uni SH		bílá	1012082	222
	Připojovací armatura "Multiblock T" mosaz - přímá - pro dvoutrubkové soustavy s vestavěným termostatickým ventilem - instalace je možná do přívodu i zpátečky	1/2" vnitřní		1184083	2 082
	Připojovací armatura "Multiblock T" mosaz - rohová - pro dvoutrubkové soustavy s vestavěným termostatickým ventilem - instalace je možná do přívodu i zpátečky	1/2" vnitřní		1184084	2 082
	Designová krytka pro Multiblock T - přímá		bílá	1184095	414
	Designová krytka pro Multiblock T - přímá		chrom	1184097	577
	Designová krytka pro Multiblock T - rohová		bílá	1184096	414
	Designová krytka pro Multiblock T - rohová		chrom	1184098	577

OTOPNÁ TĚLESA

REGULACE A ARMATURY

ROZVODY TOPENÍ A VODY
SYSTÉMY PODLAHOVÉHO VYT.

PŘÍSLUŠENSTVÍ
PRO KOTLE NA TUHÁ PALIVA



SOLÁRNÍ SYSTÉMY

OBRÁZEK	NÁZEV	ROZMĚR	BARVA	ČÍSLO ZBOŽÍ DODAVATELE	JEDNOTKOVÁ CENA v Kč
Čerpadlo CONCEPT (CON63) Oběhová čerpadla CONCEPT, jsou dodávána od renomovaného výrobce Taconova a jsou v provedení s výtlačkem 1-6 m, vhodná tedy jak pro aplikace s požadovaným výtlačkem 4 m tak i pro aplikace s výtlačkem 6 m. Obě čerpadla jsou s elektronicky řízenými otáčkami, C-FLOW je v tlakové řadě PN6, C-FLOW ADAPT v tlakové řadě PN10 a funkcí (active adapt – automatickým přizpůsobením výkonu čerpadla na specifické požadavky systému), obě mají stavební délku 180 mm a je možná jejich instalace jak ve vodorovné, tak svislé poloze, pouze nutno respektovat směr ukazující průtok média. U čerpadel je automatická detekce vzduchu a automatické odvzdušnění, dále jsou opatřena funkcí automatického odblokování rotoru. Na čerpadla je dávana záruka 5 let. Jednoduché napojení a elektro instalaci přes Easy plug-in konektor. Provozní teplota média je +2°C - +95°C u C-Flow a +2°C - +110°C C-Flow ADAPT. Čerpadlo Concept C-FLOW HW 15/1 65mm je určeno pro cirkulaci teplé vody v rodinných a dvougeneračních domech, je osazeno elektronickým modulem pro nastavení hydraulického výkonu. Napájecí napětí je 1x230V, připojení Rp1/2"/PN10, rozsah teploty média +5°C až +65°C, výtlač čerpadla je max. 1m, max. dopravované množství je 0,7m3/h.					
	Čerpadlo oběhové - závitové C-Flow	25/1-6-180 G 1 1/2", PN6		302.5231.685	3 590
	Čerpadlo oběhové - závitové C-Flow ADAPT	25/1-6-180 G 1 1/2", PN10		302.5232.685	4 390
	Čerpadlo cirkulační - závitové C-Flow new HW	15/1.4, 80mm, Rp 1/2, PN10		302.2416.685	3 290
	Čerpadlo cirkulační - závitové C-Flow new HW PLUS (čas. spínač + term.)	15/1.4, 80mm, Rp 1/2, PN10		302.2417.685	4 690
	Čerpadlo cirkulační - závitové C-Flow HW	15/1, 65mm, Rp 1/2, PN10		302.2316.685	3 050
Čerpadlové skupiny CONCEPT (CON64) Stavebnicový systém čerpadlových skupin a rozdělovačů umožňuje vytvářet sestavy pro různé topné systémy i zdroje tepla. Umožňuje zapojení podlahového či stěnového topení, radiátorů i přípravu teplé vody. Zdroj tepla může být libovolný - tepelné čerpadlo, plynový či elektrický kotel, kotel na tuhá paliva apod. Zdroj tepla může pracovat s akumulační nádrží i bez ní. Čerpadlové skupiny jsou hnacími a regulačními jednotkami jednotlivých topných okruhů. Při správném navržení počtu topných větví a jejich regulace lze docílit dokonalého komfortu vytápění a významně snížit provozní náklady objektu. Každá topná větev vybavená čerpadlovou skupinou může být regulována nezávisle pomocí programovatelných pokojových termostatů, které budou popsány níže. Vytápění jednotlivých částí domu tak může probíhat s vlastními teplotami a s vlastními časovými programy.					
Čerpadlové skupiny					
	Bez směšovače CONCEPT UK bez čerpadla (nesměšovaný okruh pro rozdělovače s roztečí 125 mm)			PTC66811EA	4 888
	Se směšovačem CONCEPT MK bez čerpadla (směšovaný okruh pro rozdělovače s roztečí 125 mm) - serverpohon směšovače není součástí čer. skupiny			PTC66831EA	7 153
Doporučená čerpadla					
	Čerpadlo oběhové Grundfos závitové ALPHA 1L 25-40	180 mm	1 x 230V	99160579	5 895
	Čerpadlo oběhové Grundfos závitové ALPHA 1L 25-60	180 mm	1 x 230V	99160584	6 989
	Čerpadlo oběhové Wilo závitové YONOS PICO (1.0) 25/1-4	180 mm	1 x 230V	4248082	7 089
	Čerpadlo oběhové Wilo závitové YONOS PICO (1.0) 25/1-6	180 mm	1 x 230V	4248084	7 778

OBRÁZEK	NÁZEV	ROZMĚR	ČÍSLO ZBOŽÍ DODAVATELE	JEDNOTKOVÁ CENA v Kč
	Akční set topení Grundfos - ALPHA 1L 25-40 DUO (2 ks v setu) Akční set topení Grundfos - ALPHA 1L 25-60 DUO (2 ks v setu)	1x 230V, 180 mm 1x 230V, 180 mm	99254485 99254489	10 980 12 980
Rozdělovače				
	Rozdělovač - CONCEPT 2 topné okruhy, 125 mm, ΔT=20°C	do 70 kW, do 3 m³/hod	PTC66301.2	5 509
	Rozdělovač - CONCEPT 3 topné okruhy, 125 mm, ΔT=20°C	do 70 kW, do 3 m³/hod	PTC66301.3	6 861
	Rozdělovač - CONCEPT 4 topné okruhy, 125 mm, ΔT=20°C	do 70 kW, do 3 m³/hod	PTC66301.4	9 673
Příslušenství				
	Konzole pro montáž rozdělovače na stěnu		PTC66337.3	770 / pár
	Příslušenství ke skupinám - CONCEPT Servophon 230 V Příslušenství ke skupinám - CONCEPT Servophon 24 V		PTC66341 PTC66341.24	3 744 4 466
Hydraulický stabilizátor CONCEPT				
	Nádoba vyrovnávací - hydraulický stabilizátor - včetně odvzdušnění, odkalení a jímky pro čidlo - ΔT=20°C	do 70 kW, do 3 m³/hod	PTC66391.3	7 616
	Nádoby vyrovnávací HVDT nerez s izolací PE-X s hliníkovou úpravou, ΔT=15°C nerez s izolací PE-X s hliníkovou úpravou, ΔT=15°C nerez s izolací PE-X s hliníkovou úpravou, ΔT=15°C nerez s izolací PE-X s hliníkovou úpravou, ΔT=15°C	1" do 43 kW 2,5 m³ 5/4" do 78 kW 4,5 m³ 6/4" do 109 kW 6,3 m³ 2" do 174 kW 10 m³	760G-06 760G-07 760G-08 760G-09	9 087 10 560 10 916 15 858

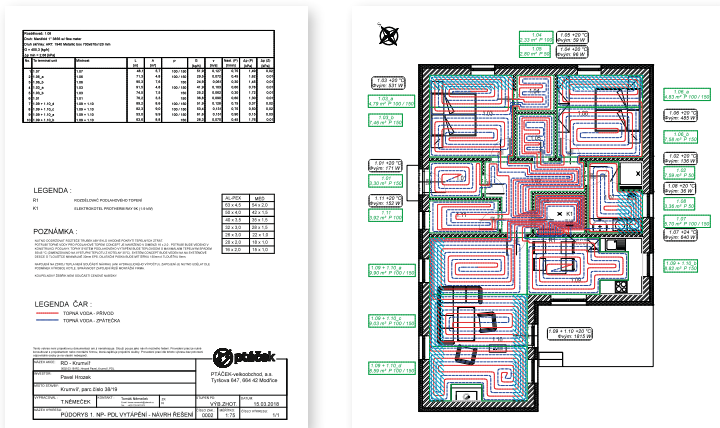
OBRÁZEK	NÁZEV	ROZMĚR	ČÍSLO ZBOŽÍ DODAVATELE	JEDNOTKOVÁ CENA v Kč
Manometry a teploměry CONCEPT (CON65, CON66)				
Manometry Manometr musí být vybrán s ohledem na tlakový rozsah, technické použití a specifické vlastnosti měřeného media. Aby byla zaručena dlouhodobá přesnost měření, musí být v provozu dodržovány odpovídající limity zatížení. Instalaci a montáž mohou provádět pouze osoby kvalifikované. Při vystavení manometru většímu tlakovému rázu než je jejich použití může dojít k poškození sváru a následné netěsnosti manometru.				
Teploměry Topenářské teploměry CTR jsou určeny svou konstrukcí pro měření teplot za provozních podmínek. Mohou být instalovány v jakémkoliv poloze. Hlavice teploměru může být umístěna do prostředí jednoduchého dle ČSN 33 0300 v rozmezí -30°C až 110°C. Teploměry CTR jsou univerzálně použitelné přístroje k měření místních teplot především v topenářském prostředí a lehkém průmyslu. Instalují se tam, kde nejsou požadovány zvláštní hygien. předpisy, pomocí jímky, která chrání stonek proti kapalinám a tlakům vyšším než 0,3 MPa. Použití v kapalině a ve vlhkém prostředí pouze s jímkou. Teploměry jsou automaticky vybaveny teploměrovou mosaznou jímkou PN 6 se závitem G1/2".				
Manometry				
	CONCEPT 100 manometr spodní - 0-2,5 bar	0-2,5 bar / 80 mm	CTM310/2,5/80	300
	CONCEPT 100 manometr spodní - 0-4 bar	0-4 bar / 80 mm	CTM310/4/80	300
	CONCEPT 100 manometr spodní - 0-6 bar	0-6 bar / 80 mm	CTM310/6/80	300
	CONCEPT 100 manometr spodní - 0-10 bar	0-10 bar / 80 mm	CTM310/10/80	300
	CONCEPT 100 manometr spodní - 0-1,6 bar	0-1,6 bar / 100 mm	CTM312/1,6/100	320
	CONCEPT 100 manometr spodní - 0-2,5 bar	0-2,5 bar / 100 mm	CTM312/2,5/100	320
	CONCEPT 100 manometr spodní - 0-4 bar	0-4 bar / 100 mm	CTM312/4/100	320
	CONCEPT 100 manometr spodní - 0-6 bar	0-6 bar / 100 mm	CTM312/6/100	320
	CONCEPT 100 manometr spodní - 0-10 bar	0-10 bar / 100 mm	CTM312/10/100	320
	CONCEPT 100 manometr spodní - 0-16 bar	0-16 bar / 100 mm	CTM312/16/100	320
	CONCEPT 100 manometr spodní - 0-10 bar, kov / sklo / akryl	0-10 bar / 63 mm	CMS304/10/63	129
	CONCEPT 100 manometr zadní - 0-10 bar, kov / sklo / akryl	0-10 bar / 63 mm	CMZ358/10/63	122
Teploměry				
	CONCEPT 100 teploměr příložený - bimetalový 0-120°C	80 mm	CTH80	171
	CONCEPT 100 teploměr příložený - bimetalový 0-120°C	60 mm	CTH60	154
	CONCEPT 100 teploměr přímý - bimetalový s jímkou 0-120°C	63 / 50 mm / 1/2"	CTR63/50	135
	CONCEPT 100 teploměr přímý - bimetalový s jímkou 0-120°C	63 / 75 mm / 1/2"	CTR63/75	160
	CONCEPT 100 teploměr přímý - bimetalový s jímkou 0-120°C	63 / 105 mm / 1/2"	CTR63/105	200
	CONCEPT 100 teploměr přímý - bimetalový s jímkou 0-120°C	80 / 50 mm / 1/2"	CTR80/50	173
	CONCEPT 100 teploměr přímý - bimetalový s jímkou 0-120°C	80 / 75 mm / 1/2"	CTR80/75	195
	CONCEPT 100 teploměr přímý - bimetalový s jímkou 0-120°C	80 / 105 mm / 1/2"	CTR80/105	221
	CONCEPT 100 teploměr přímý - bimetalový s jímkou 0-120°C	100 / 50 mm / 1/2"	CTR100/50	222
	CONCEPT 100 teploměr přímý - bimetalový s jímkou 0-120°C	100 / 75 mm / 1/2"	CTR100/75	234
	CONCEPT 100 teploměr přímý - bimetalový s jímkou 0-120°C	100 / 105 mm / 1/2"	CTR100/105	266
	CONCEPT 100 Termomanometr 0-120°C spodní	0-4 bar / 80 mm	CTMR3081 120/4	363
	CONCEPT 100 Termomanometr 0-120°C zadní	0-4 bar / 80 mm	CTMR3082 120/4	363

NÁZEV	ROZMĚR	JEDNOTKOVÁ CENA v Kč
Projekt vytápění		
Naše technické oddělení vám připraví návrh podlahového nebo kompletního vytápění rodinného domu či bytu. Zajistíme vám výkresovou dokumentaci, technickou zprávu a cenovou nabídku s výpisem materiálu. Pokud potřebujete pomoc s výběrem vhodného zdroje tepla pro vytápění (kotel, tepelné čerpadlo, krb), kontaktujte nás.		
Návrh topení - radiátory *		cena vč. DPH
Radiátory a koupelnové žebříky	1 - 200 m ²	3 000
Radiátory a koupelnové žebříky	201 - 400 m ²	3 500
Radiátory a koupelnové žebříky	401 - více m ²	dle dohody
Návrh bude vypracován až po zaplacení částky dle ceníku.* *V případě odběru materiálu na celou zakázku je tato služba ZDARMA.		
Návrh topení - podlahové vytápění *		cena vč. DPH
Podlahové vytápění a koupelnové žebříky	1 - 200 m ²	3 500
Podlahové vytápění a koupelnové žebříky	201 - 400 m ²	4 000
Podlahové vytápění a koupelnové žebříky	401 - více m ²	dle dohody
Návrh bude vypracován až po zaplacení částky dle ceníku.* *V případě odběru materiálu na celou zakázku je tato služba ZDARMA.		
Návrh topení - podlahové vytápění / radiátory *		cena vč. DPH
Podlahové vytápění, radiátory a koupelnové žebříky	1 - 200 m ²	4 000
Podlahové vytápění, radiátory a koupelnové žebříky	201 - 400 m ²	4 500
Podlahové vytápění, radiátory a koupelnové žebříky	401 - více m ²	dle dohody
Návrh bude vypracován až po zaplacení částky dle ceníku.* *V případě odběru materiálu na celou zakázku je tato služba ZDARMA.		
Návrh obsahuje:		
Detailní půdorysy podlaží s kladečským výkresem, roztečemi, dimenzemi, délkami okruhů. Technickou zprávu obsahující tepelné ztráty, parametry montáže a výkaz výměr. Cenovou nabídku zboží zakomponovaného do návrhu. Předání návrhu topení v elektronické podobě (pdf).		
		
Ceny návrhů platí při dodání kompletní dokumentace v elektronické podobě v pracovním DWG formátu (půdorysy dwg + PENB průkaz energetické náročnosti budovy pdf).		





OBRÁZEK	NÁZEV	ROZMĚR	BARVA	ČÍSLO ZBOŽÍ DODAVATELE	JEDNOTKOVÁ CENA v Kč
Rozvody vody, topení a systém podlahového vytápění CONCEPT (CON62, CON60)					
Celý rozvod je možné realizovat z prvků jednoho systému, což má zejména následující výhody: • vzájemná kompatibilita všech prvků a garance spojů • jedna technika spojování = jedno nářadí.					
Vícevrstvé trubky AL/PE-XC					
Základní charakteristiky: CONCEPT AL/PE-Xc je vícevrstvá trubka s podélně svařenou hliníkovou trubkou. Materiál vnitřní trubky je PEHD-Xc – materiál té nejvyšší kvality. Trubka snese vysoký statický tlak a odolává rázům i krátkodobému překročení teploty.					
Základní technické parametry: Maximální provozní teplota: 95°C; Maximální provozní tlak: 10 barů. Nepropustnost kyslíku: 100 %. Vícevrstvé trubky AL/PE-Xc jsou dle ČSN EN ISO 21003 zařazeny do třídy použití 2a a 5b					
Jednotlivé vrstvy trubky:					
<ul style="list-style-type: none"> • vnější krycí trubka PE-Xc • adhezivní vrstva • hliníková podélně svařená trubka (u trubky 16 x 2 síla hliníku 0,2 mm) • adhezivní vrstva • vnitřní trubka PE-Xc 					
	16 x 2 AL/PE-Xc	100 m / bal.	bílá	B142002011	44
	16 x 2 AL/PE-Xc	200 m / bal.	bílá	B142002012	44
	18 x 2 AL/PE-Xc	100 m / bal.	bílá	B142003011	56
	20 x 2 AL/PE-Xc	100 m / bal.	bílá	B142004011	66
	26 x 3 AL/PE-Xc	50 m / bal.	bílá	B142005011	117
	32 x 3 AL/PE-Xc	50 m / bal.	bílá	B142006011	185
	16x2 SKIN MSS AI/PE-X	v tyčích 5 m	bílá	B111001004	83
	18x2 SKIN MSS AI/PE-X	v tyčích 5 m	bílá	B111002004	102
	20x2 SKIN MSS AI/PE-X	v tyčích 5 m	bílá	B111003004	120
	26x3 SKIN MSS AI/PE-X	v tyčích 5 m	bílá	B111004004	172
	32x3 SKIN MSS AI/PE-X	v tyčích 5 m	bílá	B111005004	251
	40x3,5 SKIN MSS AI/PE-X	v tyčích 5 m	bílá	B111006004	393
	50x4 SKIN MSS AI/PE-X	v tyčích 5 m	bílá	B111007004	588
	63x4,5 SKIN MSS AI/PE-X	v tyčích 5 m	bílá	B111008004	1 075









OBRÁZEK	NÁZEV	ROZMĚR	BARVA	ČÍSLO ZBOŽÍ DODAVATELE	JEDNOTKOVÁ CENA v Kč
	Trubky ze síťovaného polyethylénu PEHD-XC Základní charakteristiky: Trubka PE-X CONCEPT-COMAP je vyrobena z polyethylenu o vysoké hustotě se zasítováním fyzikální cestou, tj. materiál je správně označován jako PEHD-Xc. Trubka má tzv. kyslíkovou bariéru a proto je vhodná pro rozvody topení nebo podlahové topení. Pro rozvody topení používáme trubku s chráničkou, pro podlahové topení naopak trubku bez chráničky. Základní technické parametry: Maximální provozní teplota: 95°C; Maximální provozní tlak: 10 barů; Nepropustnost kyslíku: 0,014 mg / lxd při 60°C Jednotlivé vrstvy trubky: • vnější krycí film z PE-Xc • adhezni vrstva • vrstva z EVOH zabraňující prostupu kyslíku • adhezni vrstva • vnitřní trubka PE-Xc				
	16 x 2 - PeXc + EVOH 16 x 2 - PeXc + EVOH 17 x 2 - PeXc + EVOH 17 x 2 - PeXc + EVOH 18 x 2 - PeXc + EVOH	120 m / bal. 240 m / bal. 200 m / bal. 500 m / bal. 120 m / bal.	přírodní PE přírodní PE přírodní PE přírodní PE přírodní PE	B713001011 B713001012 B713002011 B713002012 B713003012	38 38 41 39 42
	Trubky ze síťovaného polyethylénu PE-Xb + EVOH Základní charakteristiky: PE-Xb s kyslíkovou bariérou EVOH - trubka ze síťovaného polyethylénu. Síťování polyethylénu je provedeno klasickou cestou pomocí silanu. Aby se zabránilo prostupu kyslíku ze vzduchu do trubky, je povrch opatřen EVOH bariérou. Trubka má velmi dobré vlastnosti a dobře se zpracovává. Trubka má tzv. kyslíkovou bariéru a proto je vhodná pro rozvody topení nebo podlahové topení. Pro rozvody topení používáme trubku s chráničkou, pro podlahové topení naopak trubku bez chráničky. Základní technické parametry: Maximální provozní teplota: 95°C; Maximální provozní tlak: 10 barů; Nepropustnost kyslíku: 0,014 mg / lxd při 60°C Jednotlivé vrstvy trubky: • vnější krycí film z PE-Xb • adhezni vrstva • vrstva z EVOH zabraňující prostupu kyslíku • adhezni vrstva • vnitřní trubka PE-Xb				
	17 x 2 - PeXb + EVOH	200 m / bal.	přírodní PE	B613008001	45
	Trubka příslušenství Chránička černá, vnitřní průměr 20, vnější průměr 25, pro trubky 16 x 2 až 18 x 2 mm	50 m / bal.	černá	50-MBLACK20	24

OBRÁZEK	NÁZEV	ROZMĚR	BARVA	ČÍSLO ZBOŽÍ DODAVATELE	JEDNOTKOVÁ CENA v Kč
	Předizolované potrubí pro rozvody vody a topení Multiskin2 Al/Pex (CON62) Základní charakteritika: Vícevrstvé potrubí Multiskin 2 jsou pětivrstvé trubky určené pro realizaci rozvodů vody a topení. 10mm izolace je vyrobena z extrudovaného PE a slouží ke snížení tepelných ztrát. Na vnější straně je izolace potažena PE fi lmem, který zabraňuje pronikání vlhkosti do izolace. Pro praktickou orientaci při realizaci rozvodu jsou trubky k dispozici s izolací v červené a modré barvě. Hlavní výhody předizolovaných trubek: - Šetří čas = odpadá čas potřebný na izolování - Šetří náklady = odpadají peníze nutné na izolování - Předjde se chybám v rozvodech = záměna přívodu a zpátečky Základním materiálem je PE-X (polyethylén o vysoké odolnosti proti teplotě). Hliníková vrstva u průměru 16 je 0,2mm a proto jsou trubky označeny MultiSKIN 2. Základní technické parametry: Vlastnosti izolace - tepelná odolnost -40°C až +100°C, požární klasifikace třídy E, tepelná izolace 0,04 W/mK při 40°C, provozní teplota +5°C až +100°C. Akustická izolace do 23 db(A). Vlastnosti potrubí – použití pro rozvody pitné vody, tepla, chladu (při větším poměru glykol / voda jak 50 / 50 kontaktovat výrobce), stlačeného vzduchu, provozní teplota -10°C až +70°C, maximální provozní tlak 10 barů.				
	Al/Pex s 10mm izolací 16x2,0mm Al/Pex s 10mm izolací 20x2,0mm Al/Pex s 10mm izolací 26x3,0mm Al/Pex s 10mm izolací 32x3,0mm Al/Pex s 10mm izolací 16x2,0mm Al/Pex s 10mm izolací 20x2,0mm Al/Pex s 10mm izolací 26x3,0mm Al/Pex s 10mm izolací 32x3,0mm	50 m v bal. 50 m v bal. 50 m v bal. 50 m v bal. 25 m v bal. 25 m v bal. 25 m v bal. 25 m v bal.	modrá modrá modrá modrá červená červená červená červená	B531001001 B531002001 B531003001 B531004001 B532001001 B532002001 B532003001 B532004001	67 / m 84 / m 159 / m 238 / m 67 / m 84 / m 159 / m 238 / m

OBRÁZEK	NÁZEV	ROZMĚR	BARVA	ČÍSLO ZBOŽÍ DODAVATELE	JEDNOTKOVÁ CENA v Kč
Lisovací tvarovky CONCEPT – Sudo Press Visu-Control pro trubky AL/PE-Xc AL/PE-Xc, PeXc+EVOH					
Lisovací tvarovky Sudo Press série S7000 s unikátní technologií Visu-Control jsou tvarovky s velmi širokým využitím. Tvarovky lze využít pro rozvody vody i topení, v případě potřeby i pro podlahové topení. Tvarovky jsou s trubkami spojovány radiálním lisováním - velmi moderní, rychlou a hlavně spolehlivou technologií. Lisovací profil je označován jako „TH/THL“ a jedná se o běžně používaný profil a tedy i běžně používané čelisti resp. lisovací soupravy.					
	Koleno 45°C 7041W				
	Koleno 45, 2 x lisovací spoj	26		7041W26	357
	Koleno 45, 2 x lisovací spoj	32		7041W32	391
	Koleno 45, 2 x lisovací spoj	40		7041W40	1 245
	Koleno 45, 2 x lisovací spoj	50		7041W50	1 521
	Koleno 45, 2 x lisovací spoj	63		7041W63	3 149
	Koleno 45, 2 x lisovací spoj	75		7041W75	3 791
	Koleno 90° 7090W				
	Koleno 90, 2 x lisovací spoj	14		7090W14	112
	Koleno 90, 2 x lisovací spoj	16		7090W16	144
	Koleno 90, 2 x lisovací spoj	18		7090W18	195
	Koleno 90, 2 x lisovací spoj	20		7090W20	168
	Koleno 90, 2 x lisovací spoj	26		7090W26	250
	Koleno 90, 2 x lisovací spoj	32		7090W32	344
	Koleno 90, 2 x lisovací spoj	40		7090W40	713
	Koleno 90, 2 x lisovací spoj	50		7090W50	1 245
	Koleno 90, 2 x lisovací spoj	63		7090W63	1 770
	Koleno 90, 2 x lisovací spoj	75		7090W75	3 866
	Koleno s vnitřním závitem 7090GW				
	Koleno s vnitřním závitem, lisovací spoj-IG	14-1/2		7090GW1412	140
	Koleno s vnitřním závitem, lisovací spoj-IG	16-1/2		7090GW1612	144
	Koleno s vnitřním závitem, lisovací spoj-IG	18-1/2		7090GW1812	189
	Koleno s vnitřním závitem, lisovací spoj-IG	20-1/2		7090GW2012	170
	Koleno s vnitřním závitem, lisovací spoj-IG	20-3/4		7090GW2034	186
	Koleno s vnitřním závitem, lisovací spoj-IG	26-3/4		7090GW2634	244
	Koleno s vnitřním závitem, lisovací spoj-IG	26-1		7090GW261	408
	Koleno s vnitřním závitem, lisovací spoj-IG	32-1		7090GW321	372
	Koleno s vnitřním závitem, lisovací spoj-IG	40-5/4		7090GW40114	737
	Koleno s vnitřním závitem, lisovací spoj-IG	50-6/4		7090GW50112	1 222
	Koleno s vnějším závitem 7092GW				
	Koleno s vnějším závitem, lisovací spoj-AG	14-1/2		7092GW1412	138
	Koleno s vnějším závitem, lisovací spoj-AG	16-1/2		7092GW1612	156
	Koleno s vnějším závitem, lisovací spoj-AG	18-1/2		7092GW1812	178
	Koleno s vnějším závitem, lisovací spoj-AG	20-1/2		7092GW2012	178
	Koleno s vnějším závitem, lisovací spoj-AG	20-3/4		7092GW2034	186
	Koleno s vnějším závitem, lisovací spoj-AG	26-3/4		7092GW2634	238
	Koleno s vnějším závitem, lisovací spoj-AG	26-1		7092GW261	404
	Koleno s vnějším závitem, lisovací spoj-AG	32-1		7092GW321	360
	Koleno s vnějším závitem, lisovací spoj-AG	40-5/4		7092GW40114	733
	T-kus jednoznačný 7130W				
	T-kus jednoznačný, 3 x lisovací spoj	14		7130W14	167
	T-kus jednoznačný, 3 x lisovací spoj	16		7130W16	186
	T-kus jednoznačný, 3 x lisovací spoj	18		7130W18	273
	T-kus jednoznačný, 3 x lisovací spoj	20		7130W20	225
	T-kus jednoznačný, 3 x lisovací spoj	26		7130W26	321
	T-kus jednoznačný, 3 x lisovací spoj	32		7130W32	681
	T-kus jednoznačný, 3 x lisovací spoj	40		7130W40	1 190
	T-kus jednoznačný, 3 x lisovací spoj	50		7130W50	1 881
	T-kus jednoznačný, 3 x lisovací spoj	63		7130W63	2 960
	T-kus jednoznačný, 3 x lisovací spoj	75		7130W75	4 575



OBRÁZEK	NÁZEV	ROZMĚR	BARVA	ČÍSLO ZBOŽÍ DODAVATELE	JEDNOTKOVÁ CENA v Kč
	T-kus redukovaný 7130RW				
	T-kus redukovaný, 3 x lisovací spoj	16-14-14		7130RW161414	169
	T-kus redukovaný, 3 x lisovací spoj	16-14-16		7130RW161416	184
	T-kus redukovaný, 3 x lisovací spoj	16-20-16		7130RW162016	250
	T-kus redukovaný, 3 x lisovací spoj	18-16-16		7130RW181616	244
	T-kus redukovaný, 3 x lisovací spoj	18-16-18		7130RW181618	265
	T-kus redukovaný, 3 x lisovací spoj	20-14-20		7130RW201420	251
	T-kus redukovaný, 3 x lisovací spoj	20-16-16		7130RW201616	238
	T-kus redukovaný, 3 x lisovací spoj	20-16-18		7130RW201618	247
	T-kus redukovaný, 3 x lisovací spoj	20-16-20		7130RW201620	226
	T-kus redukovaný, 3 x lisovací spoj	20-18-18		7130RW201818	274
	T-kus redukovaný, 3 x lisovací spoj	20-18-20		7130RW201820	274
	T-kus redukovaný, 3 x lisovací spoj	20-20-16		7130RW202016	265
	T-kus redukovaný, 3 x lisovací spoj	20-26-16		7130RW202616	336
	T-kus redukovaný, 3 x lisovací spoj	20-26-20		7130RW202620	397
	T-kus redukovaný, 3 x lisovací spoj	26-16-16		7130RW261616	365
	T-kus redukovaný, 3 x lisovací spoj	26-16-20		7130RW261620	390
	T-kus redukovaný, 3 x lisovací spoj	26-16-26		7130RW261626	334
	T-kus redukovaný, 3 x lisovací spoj	26-18-18		7130RW261818	390
	T-kus redukovaný, 3 x lisovací spoj	26-18-20		7130RW261820	353
	T-kus redukovaný, 3 x lisovací spoj	26-18-26		7130RW261826	421
	T-kus redukovaný, 3 x lisovací spoj	26-20-16		7130RW262016	390
	T-kus redukovaný, 3 x lisovací spoj	26-20-20		7130RW262020	406
	T-kus redukovaný, 3 x lisovací spoj	26-20-26		7130RW262026	421
	T-kus redukovaný, 3 x lisovací spoj	26-26-16		7130RW262616	406
	T-kus redukovaný, 3 x lisovací spoj	26-26-20		7130RW262620	421
	T-kus redukovaný, 3 x lisovací spoj	26-32-26		7130RW263226	650
	T-kus redukovaný, 3 x lisovací spoj	32-16-32		7130RW321632	650
	T-kus redukovaný, 3 x lisovací spoj	32-18-32		7130RW321832	650
	T-kus redukovaný, 3 x lisovací spoj	32-20-32		7130RW322032	650
	T-kus redukovaný, 3 x lisovací spoj	32-26-26		7130RW322626	650
	T-kus redukovaný, 3 x lisovací spoj	32-26-32		7130RW322632	681
	T-kus redukovaný, 3 x lisovací spoj	32-32-26		7130RW323226	681
	T-kus redukovaný, 3 x lisovací spoj	40-20-40		7130RW402040	920
	T-kus redukovaný, 3 x lisovací spoj	40-26-40		7130RW402640	1 175
	T-kus redukovaný, 3 x lisovací spoj	40-32-40		7130RW403240	1 175
	T-kus redukovaný, 3 x lisovací spoj	50-26-50		7130RW502650	1 826
	T-kus redukovaný, 3 x lisovací spoj	50-32-50		7130RW503250	2 175
	T-kus redukovaný, 3 x lisovací spoj	50-40-50		7130RW504050	1 881
	T-kus redukovaný, 3 x lisovací spoj	63-26-63		7130RW632663	1 936
	T-kus redukovaný, 3 x lisovací spoj	63-32-63		7130RW633263	2 279
	T-kus redukovaný, 3 x lisovací spoj	63-40-63		7130RW634063	2 523
	T-kus redukovaný, 3 x lisovací spoj	63-50-63		7130RW635063	3 227
	T-kus redukovaný, 3 x lisovací spoj	75-50-75		7130RW755075	5 124
	T-kus redukovaný, 3 x lisovací spoj	75-63-75		7130RW756375	5 512
	T-kus s vnitřním závitem 7130GW				
	T-kus s vnitřním závitem, 2 x lisovací spoj	16-1/2-16		7130GW161216	247
	T-kus s vnitřním závitem, 2 x lisovací spoj	18-1/2-18		7130GW181218	259
	T-kus s vnitřním závitem, 2 x lisovací spoj	20-1/2-20		7130GW201220	259
	T-kus s vnitřním závitem, 2 x lisovací spoj	20-3/4-20		7130GW203420	342
	T-kus s vnitřním závitem, 2 x lisovací spoj	26-1/2-26		7130GW261226	434
	T-kus s vnitřním závitem, 2 x lisovací spoj	26-3/4-26		7130GW263426	492
	T-kus s vnitřním závitem, 2 x lisovací spoj	26-1-26		7130GW26126	573
	T-kus s vnitřním závitem, 2 x lisovací spoj	32-1/2-32		7130GW321232	634
	T-kus s vnitřním závitem, 2 x lisovací spoj	32-3/4-32		7130GW323432	691
	T-kus s vnitřním závitem, 2 x lisovací spoj	32-1-32		7130GW32132	773
	T-kus s vnitřním závitem, 2 x lisovací spoj	32-5/4-32		7130GW3211432	878
	T-kus s vnitřním závitem, 2 x lisovací spoj	40-3/4-40		7130GW403440	929
	T-kus s vnitřním závitem, 2 x lisovací spoj	40-1-40		7130GW40140	1 000







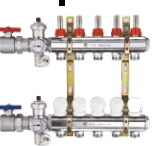

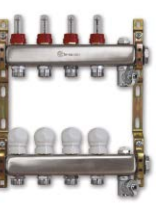
OBRÁZEK	NÁZEV	ROZMĚR	BARVA	ČÍSLO ZBOŽÍ DODAVATELE	JEDNOTKOVÁ CENA v Kč
	T-kus s vnitřním závitem , 2 x lisovací spoj	50-3/4-50		7130GW503450	1 395
	T-kus s vnitřním závitem , 2 x lisovací spoj	50-1-50		7130GW50150	1 742
	T-kus s vnitřním závitem , 2 x lisovací spoj	63-2-63		7130GW63263	2 735
	T-kus s vnějším závitem 7132GW				
	T-kus s vnějším závitem , 2 x lisovací spoj	16-1/2-16		7132GW161216	247
	T-kus s vnějším závitem , 2 x lisovací spoj	20-1/2-20		7132GW201220	256
	T-kus s vnějším závitem , 2 x lisovací spoj	20-3/4-20		7132GW203420	281
	T-kus s vnějším závitem , 2 x lisovací spoj	26-3/4-26		7132GW263426	568
	T-kus s vnějším závitem , 2 x lisovací spoj	26-1-26		7132GW26126	581
	T-kus s vnějším závitem , 2 x lisovací spoj	32-3/4-32		7132GW323432	701
	Dvojité křížení 7495W				
	Dvojité křížení, 6 x lisovací spoj	16-16-16		7495W161616	1 297
	Dvojité křížení, 6 x lisovací spoj	20-16-20		7495W201620	1 364
	Dvojité křížení, 6 x lisovací spoj	20-20-20		7495W202020	1 389
	Dvojité křížení, 6 x lisovací spoj	20-16-16		7495W201616	1 297
	Spojka 7270W				
	Spojka, 2 x lisovací spoj	14		7270W14	102
	Spojka, 2 x lisovací spoj	16		7270W16	109
	Spojka, 2 x lisovací spoj	18		7270W18	166
	Spojka, 2 x lisovací spoj	20		7270W20	166
	Spojka, 2 x lisovací spoj	26		7270W26	224
	Spojka, 2 x lisovací spoj	32		7270W32	323
	Spojka, 2 x lisovací spoj	40		7270W40	678
	Spojka, 2 x lisovací spoj	50		7270W50	996
	Spojka, 2 x lisovací spoj	63		7270W63	1 618
	Spojka, 2 x lisovací spoj	75		7270W75	2 437
	Spojka redukována 7240W				
	Spojka redukována, 2 x lisovací spoj	16-14		7240W1614	107
	Spojka redukována, 2 x lisovací spoj	18-16		7240W1816	153
	Spojka redukována, 2 x lisovací spoj	20-14		7240W2014	136
	Spojka redukována, 2 x lisovací spoj	20-16		7240W2016	153
	Spojka redukována, 2 x lisovací spoj	20-18		7240W2018	166
	Spojka redukována, 2 x lisovací spoj	26-16		7240W2616	192
	Spojka redukována, 2 x lisovací spoj	26-18		7240W2618	205
	Spojka redukována, 2 x lisovací spoj	26-20		7240W2620	205
	Spojka redukována, 2 x lisovací spoj	32-16		7240W3216	275
	Spojka redukována, 2 x lisovací spoj	32-20		7240W3220	281
	Spojka redukována, 2 x lisovací spoj	32-26		7240W3226	293
	Spojka redukována, 2 x lisovací spoj	40-20		7240W4020	418
	Spojka redukována, 2 x lisovací spoj	40-26		7240W4026	617
	Spojka redukována, 2 x lisovací spoj	40-32		7240W4032	617
	Spojka redukována, 2 x lisovací spoj	50-32		7240W5032	857
	Spojka redukována, 2 x lisovací spoj	50-40		7240W5040	996
	Spojka redukována, 2 x lisovací spoj	63-40		7240W6340	1591
	Spojka redukována, 2 x lisovací spoj	63-50		7240W6350	1 591
	Spojka redukována, 2 x lisovací spoj	75-50		7240W7550	1 945
	Spojka redukována, 2 x lisovací spoj	75-63		7240W7563	2 296



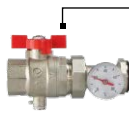

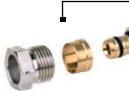

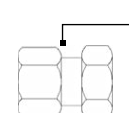

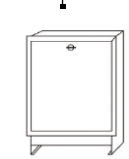
OBRÁZEK	NÁZEV	ROZMĚR	BARVA	ČÍSLO ZBOŽÍ DODAVATELE	JEDNOTKOVÁ CENA v Kč
	Přechod 7243GW				
	Přechod, lisovací spoj - vnější závit	14-1/2		7243GW1412	94
	Přechod, lisovací spoj - vnější závit	16-1/2		7243GW1612	98
	Přechod, lisovací spoj - vnější závit	18-1/2		7243GW1812	212
	Přechod, lisovací spoj - vnější závit	18-3/4		7243GW1834	149
	Přechod, lisovací spoj - vnější závit	20-1/2		7243GW2012	121
	Přechod, lisovací spoj - vnější závit	20-3/4		7243GW2034	138
	Přechod, lisovací spoj - vnější závit	26-3/4		7243GW2634	176
	Přechod, lisovací spoj - vnější závit	26-1		7243GW261	244
	Přechod, lisovací spoj - vnější závit	32-1		7243GW321	265
	Přechod, lisovací spoj - vnější závit	63-2		7243GW632	1 521
	Přechod, lisovací spoj - vnější závit	75-2 1/2		7243GW75212	2 408
	Přechod 7243CW				
	Přechod, lisovací spoj - přechod s vnějším cylindrickým závitem	20-1/2C		7243CW2012	130
	Přechod, lisovací spoj - přechod s vnějším cylindrickým závitem	26-1C		7243CW261	405
	Přechod 7270GW				
	Přechod, lisovací spoj - vnitřní závit	14-1/2		7270GW1412	108
	Přechod, lisovací spoj - vnitřní závit	16-1/2		7270GW1612	129
	Přechod, lisovací spoj - vnitřní závit	18-1/2		7270GW1812	144
	Přechod, lisovací spoj - vnitřní závit	20-1/2		7270GW2012	144
	Přechod, lisovací spoj - vnitřní závit	20-3/4		7270GW2034	153
	Přechod, lisovací spoj - vnitřní závit	26-3/4		7270GW2634	180
	Přechod, lisovací spoj - vnitřní závit	26-1		7270GW261	244
	Přechod, lisovací spoj - vnitřní závit	32-1		7270GW321	275
	Přechod, lisovací spoj - vnitřní závit	63-2		7270GW632	2 240
	Přechod, lisovací spoj - vnitřní závit	75-2 1/2		7270GW75212	2 429
	Záslepka 7300W				
	Záslepka, lisovací spoj	16		7300W16	129
	Záslepka, lisovací spoj	18		7300W18	166
	Záslepka, lisovací spoj	20		7300W20	166
	Záslepka, lisovací spoj	26		7300W26	229
	Záslepka, lisovací spoj	32		7300W32	250
	Záslepka, lisovací spoj	40		7300W40	478
	L-garnitura 7090LW				
	L-garnitura koncová	16/200		7090LW161	296
	L-garnitura koncová	16/300		7090LW162	374
	L-garnitura koncová	18/300		7090LW181	439
	L-garnitura koncová	20/300		7090LW201	439
	L-garnitura koncová	16/1100		7090LW163	976
	T-garnitura 7130LW				
	T-garnitura průchozí	16/300		7130LW161615	473
	T-garnitura průchozí	20/300		7130LW202015	537
	Dvojitá patka 7506W				
	Dvojitá patka	16-15, H=61 mm		7506W16152	507
	Dvojitá patka	16-15, H=73 mm		7506W16154	530
	Koleno 7098DW pro napojení rozdělovače	26-1		7098DW261	698

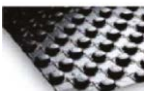
OBRÁZEK	NÁZEV	ROZMĚR	BARVA	ČÍSLO ZBOŽÍ DODAVATELE	JEDNOTKOVÁ CENA v Kč
	Přechod kolenový 7090JW				
	Přechod kolenový, lis. spoj - svěrný spoj	16-15CU		7090JW1615	161
	Přechod kolenový, lis. spoj - svěrný spoj	20-22CU		7090JW2022	287
	Přechod kolenový, lis. spoj - svěrný spoj	26-22CU		7090JW2622	377
	T-kus 7130JW pro svěrné napojení CU, 2 x lis. spoj	16-15-16		7130JW161516	315
	Přechod přímý 7240JW				
	Přechod přímý, lis. Spoj - svěr. Spoj	16-15CU		7240JW1615	135
	Přechod přímý, lis. Spoj - svěr. Spoj	20-22CU		7240JW2022	241
	Přechod přímý, lis. Spoj - svěr. Spoj	26-22CU		7240JW2622	315
	Přechod přímý 7873W , lis. spoj - pájecí spoj	16-15CU		7873W1615	151
	Přechod kolenový 7090EW				
	Přechod kolenový niklovaný	16-12CU L=150		7090EW1612	262
	Přechod kolenový niklovaný	16-15CU L=150		7090EW1615	297
	Přechod kolenový niklovaný	20-22CU L=60		7090EW2022	374
	Přechod kolenový niklovaný	26-22CU L=60		7090EW2622	486
	Přechod přímý 7271EW				
	Přechod přímý, lis. spoj - trubka	16-15CU		7271EW1615	202
	Přechod přímý, lis. spoj - trubka	20-22CU		7271EW2022	359
	Přechod přímý 7871W				
	Přechod přímý, lis. spoj - lis. Profil V	16-15CU		7871W1615	252
	Přechod přímý, lis. spoj - lis. Profil V	16-18CU		7871W1618	305
	Přechod přímý, lis. spoj - lis. Profil V	20-18CU		7871W2018	368
	Přechod přímý, lis. spoj - lis. Profil V	20-22CU		7871W2022	449
	Přechod přímý, lis. spoj - lis. Profil V	26-15CU		7871W2615	458
	Přechod přímý, lis. spoj - lis. Profil V	26-22CU		7871W2622	590
	Přechod přímý, lis. spoj - lis. Profil V	32-28CU		7871W3228	948
	Přechod přímý 7872W				
	Přechod přímý, lis. spoj - lis. profil M	16-15CU		7872W1615	206
	Přechod přímý, lis. spoj - lis. profil M	20-22CU		7872W2022	367
	Šroubení přímé 7359GW				
	Šroubení přímé s plochým těsněním	14-1/2		7359GW1412	153
	Šroubení přímé s plochým těsněním	16-3/8		7359GW1638	143
	Šroubení přímé s plochým těsněním	16-1/2		7359GW1612	137
	Šroubení přímé s plochým těsněním	16-3/4		7359GW1634	147
	Šroubení přímé s plochým těsněním	18-1/2		7359GW1812	207
	Šroubení přímé s plochým těsněním	18-3/4		7359GW1834	172
	Šroubení přímé s plochým těsněním	20-1/2		7359GW2012	220
	Šroubení přímé s plochým těsněním	20-3/4		7359GW2034	172
	Šroubení přímé s plochým těsněním	26-3/4		7359GW2634	237
	Šroubení přímé s plochým těsněním	32-1		7359GW321	582
Šroubení přímé s plochým těsněním	75-2 1/2		7359GW75212	3 428	
	Šroubení rohové 7096GW				
Šroubení rohové s plochým těsněním	16-3/4		7096GW1634	202	

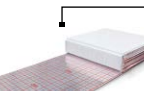
OBRÁZEK	NÁZEV	ROZMĚR	BARVA	ČÍSLO ZBOŽÍ DODAVATELE	JEDNOTKOVÁ CENA v Kč
	Šroubení přímé 7359GEW				
	Šroubení přímé s EUROKONUSEM	16-3/4E		7359GEW1634	144
	Šroubení přímé s EUROKONUSEM	18-3/4E		7359GEW1834	149
	Šroubení přímé s EUROKONUSEM	20-3/4E		7359GEW2034	149
	Nástěnka 7473GW				
	Nástěnka jednoduchá nízká	16-1/2 H=40		7473GW1612	256
	Nástěnka jednoduchá nízká	20-1/2 H=40		7473GW2012	333
	Nástěnka 7471GW				
	Nástěnka jednoduchá standardní	16-1/2 H=52		7471GW1612	236
	Nástěnka jednoduchá standardní	18-1/2 H=52		7471GW1812	249
	Nástěnka jednoduchá standardní	20-1/2 H=52		7471GW2012	249
	Nástěnka jednoduchá standardní	20-3/4 H=46		7471GW2034	320
	Nástěnka jednoduchá standardní	26-3/4 H=46		7471GW2634	364
	Dvojitá nástěnka 7471DGW				
	Dvojitá nástěnka standard	16-1/2 H=52		7471DGW161216	619
	Dvojitá nástěnka standard	18-1/2 H=52		7471DGW181218	629
	Dvojitá nástěnka standard	20-1/2 H=52		7471DGW201220	632
	Dvě nástěnky 7770W				
	Dvě průchozí nástěnky s držákem	16-1/2		7770W1612	635
	Dvě průchozí nástěnky s držákem	20-1/2		7770W2012	913
	Dvě nástěnky 7778W				
	Dvě nástěnky s fixačním plechem	16-1/2		7778W1612	1 201
	Dvě nástěnky s fixačním plechem	20-1/2		7778W2012	1 565
	Připojení WC nádržky 7490W	16-1/2		7490W1612	389
	Náhradní lisovací kroužek 7500W				
	Náhradní lisovací nerezový kroužek	16		7500W16	33
	Náhradní lisovací nerezový kroužek	18		7500W18	50
	Náhradní lisovací nerezový kroužek	20		7500W20	49
	Náhradní lisovací nerezový kroužek	26		7500W26	83
	Náhradní lisovací nerezový kroužek	32		7500W32	129
	Náhradní lisovací nerezový kroužek	40		7500W40	179
Náhradní lisovací nerezový kroužek	50		7500W50	305	
Náhradní lisovací nerezový kroužek	75		7500W75	555	
	Náhradní O-kroužek EPDM 7501W				
	Náhradní O-kroužek EPDM pro mosazné tvarovky	14		7501W14	17
	Náhradní O-kroužek EPDM pro mosazné tvarovky	16		7501W16	18
	Náhradní O-kroužek EPDM pro mosazné tvarovky	20		7501W20	28
	Náhradní O-kroužek EPDM pro mosazné tvarovky	26		7501W26	47
	Náhradní O-kroužek EPDM pro mosazné tvarovky	32		7501W32	73
	Náhradní O-kroužek EPDM pro mosazné tvarovky	40		7501W40	101
Náhradní O-kroužek EPDM pro mosazné tvarovky	75		7501W75	289	

OBRÁZEK	NÁZEV	ROZMĚR	BARVA	ČÍSLO ZBOŽÍ DODAVATELE	JEDNOTKOVÁ CENA v Kč
Rozdělovače pro podlahové vytápění (CON60, 62)					
Rozdělovače pro systémy podlahového vytápění jsou vyrobeny pro zajištění jednoduché instalace a bezproblémového rozvodu teplotné kapaliny. Rozdělovače jsou univerzální pro systémy připojení radiátorů a podlahového vytápění používané v ČR.					
Univerzální čerpadlová sestava s termost. regulací pro tepelné zdroje např.: tepelná čerpadla, kondenzační kotle i kotle na tuhá paliva; použití v kombinaci pro rozdělovače RPT-03, 04					
	čerpadlová skupina (s elektronickým čerpadlem Wilo) s bezpečnostním termostatem			248N-065-7868	15 064
POZOR! Nutná skříň s hloubkou min. 135 mm. POZOR! V případě použití s rozdělovačem je nutné zvolit větší rozměr skříňe.					
Bez mísení s průtokoměry					
	Rozdělovač - 2 okruhy – doporučená skříň SGN/P-0	240 mm	chrom	RPT04-02	6 569
	Rozdělovač - 3 okruhy – doporučená skříň SGN/P-1	290 mm	chrom	RPT04-03	6 969
	Rozdělovač - 4 okruhy – doporučená skříň SGN/P-1	340 mm	chrom	RPT04-04	8 793
	Rozdělovač - 5 okruhů – doporučená skříň SGN/P-2	390 mm	chrom	RPT04-05	9 951
	Rozdělovač - 6 okruhů – doporučená skříň SGN/P-2	440 mm	chrom	RPT04-06	11 049
	Rozdělovač - 7 okruhů – doporučená skříň SGN/P-3	490 mm	chrom	RPT04-07	12 213
	Rozdělovač - 8 okruhů – doporučená skříň SGN/P-3	540 mm	chrom	RPT04-08	13 354
	Rozdělovač - 9 okruhů – doporučená skříň SGN/P-3	590 mm	chrom	RPT04-09	14 477
	Rozdělovač - 10 okruhů – doporučená skříň SGN/P-4	640 mm	chrom	RPT04-10	15 618
	Rozdělovač - 11 okruhů – doporučená skříň SGN/P-4	690 mm	chrom	RPT04-11	15 856
	Rozdělovač - 12 okruhů – doporučená skříň SGN/P-5	740 mm	chrom	RPT04-12	17 004
Sestava rozdělovačů složená z:					
Vstupní rozdělovač s regulátory průtoku a výstupy 3/4" EK, výstupní rozdělovač se zabudovanými ventily s možností připojení elektro - termických pohonů s výstupy 3/4" EK, sada s odvzdušňovacím ventilem, vypouštěcím / napouštěcím ventilem a teploměrem 0-80°C, kulové ventily se šroubením, držáky a přípojky primárního okruhu 1".					
Průmyslové rozdělovače					
Rozdělovače pro bytové domy a průmyslové objekty, jsou připraveny na osazení měřiči tepla, kulovými uzávěry a odvzdušňovacími ventily.					
	Rozdělovač 220BM100-07-02 - 2 okruhy – dopor. skříň SGN/P0	200 mm	chrom	220BM100-07-02	3 580
	Rozdělovač 220BM100-07-03 - 3 okruhy – dopor. skříň SGN/P1	300 mm	chrom	220BM100-07-03	5 077
	Rozdělovač 220BM100-07-04 - 4 okruhy – dopor. skříň SGN/P2	400 mm	chrom	220BM100-07-04	6 830
	Rozdělovač 220BM100-07-05 - 5 okruhů – dopor. skříň SGN/P3	500 mm	chrom	220BM100-07-05	7 383
	Rozdělovač 220BM100-07-06 - 6 okruhů – dopor. skříň SGN/P3	600 mm	chrom	220BM100-07-06	10 244
	Rozdělovač 220BM100-07-07 - 7 okruhů – dopor. skříň SGN/P5	700 mm	chrom	220BM100-07-07	11 952
	Rozdělovač 220BM100-07-08 - 8 okruhů – dopor. skříň SGN/P5	800 mm	chrom	220BM100-07-08	13 657
	Rozdělovač 220BM100-07-09 - 9 okruhů – dopor. skříň SGN/P5	900 mm	chrom	220BM100-07-09	15 364
Sestava rozdělovačů složená z:					
Vstupní rozdělovač s výstupy 3/4" těsnění na plocho, výstupní rozdělovač s výstupy 3/4" těsnění na plocho, trubka primárního okruhu 5/4" zakončená vnitřními závity, příprava na ruční odvzdušňovací ventil, mosazné stavitelné konzole, rozteč větví 100 cm, materiál - pochromovaná mosaz.					
Bez mísení s průtokoměry nerez					
	Rozdělovač - 2 okruhy – doporučená skříň SGN/P-0	240 mm	nerez	RPT04-02 INOX	3 343
	Rozdělovač - 3 okruhy – doporučená skříň SGN/P-1	290 mm	nerez	RPT04-03 INOX	4 193
	Rozdělovač - 4 okruhy – doporučená skříň SGN/P-1	340 mm	nerez	RPT04-04 INOX	5 106
	Rozdělovač - 5 okruhů – doporučená skříň SGN/P-2	390 mm	nerez	RPT04-05 INOX	6 066
	Rozdělovač - 6 okruhů – doporučená skříň SGN/P-2	440 mm	nerez	RPT04-06 INOX	6 979
	Rozdělovač - 7 okruhů – doporučená skříň SGN/P-3	490 mm	nerez	RPT04-07 INOX	7 900
	Rozdělovač - 8 okruhů – doporučená skříň SGN/P-3	540 mm	nerez	RPT04-08 INOX	8 831
	Rozdělovač - 9 okruhů – doporučená skříň SGN/P-3	590 mm	nerez	RPT04-09 INOX	9 723
	Rozdělovač - 10 okruhů – doporučená skříň SGN/P-4	640 mm	nerez	RPT04-10 INOX	10 619
	Rozdělovač - 11 okruhů – doporučená skříň SGN/P-4	690 mm	nerez	RPT04-11 INOX	11 550
	Rozdělovač - 12 okruhů – doporučená skříň SGN/P-5	740 mm	nerez	RPT04-12 INOX	12 462
Sestava rozdělovačů složená z:					
Vstupní rozdělovač s regulátory průtoku a výstupy 3/4" EK, výstupní rozdělovač se zabudovanými ventily s možností připojení elektrotermických pohonů s výstupy 3/4" EK, sada s odvzdušňovacím ventilem, vypouštěcím / napouštěcím ventilem. Rozdělovače RPT INOX lze kombinovat s čerpadlovou skupinou 249 KVD.					









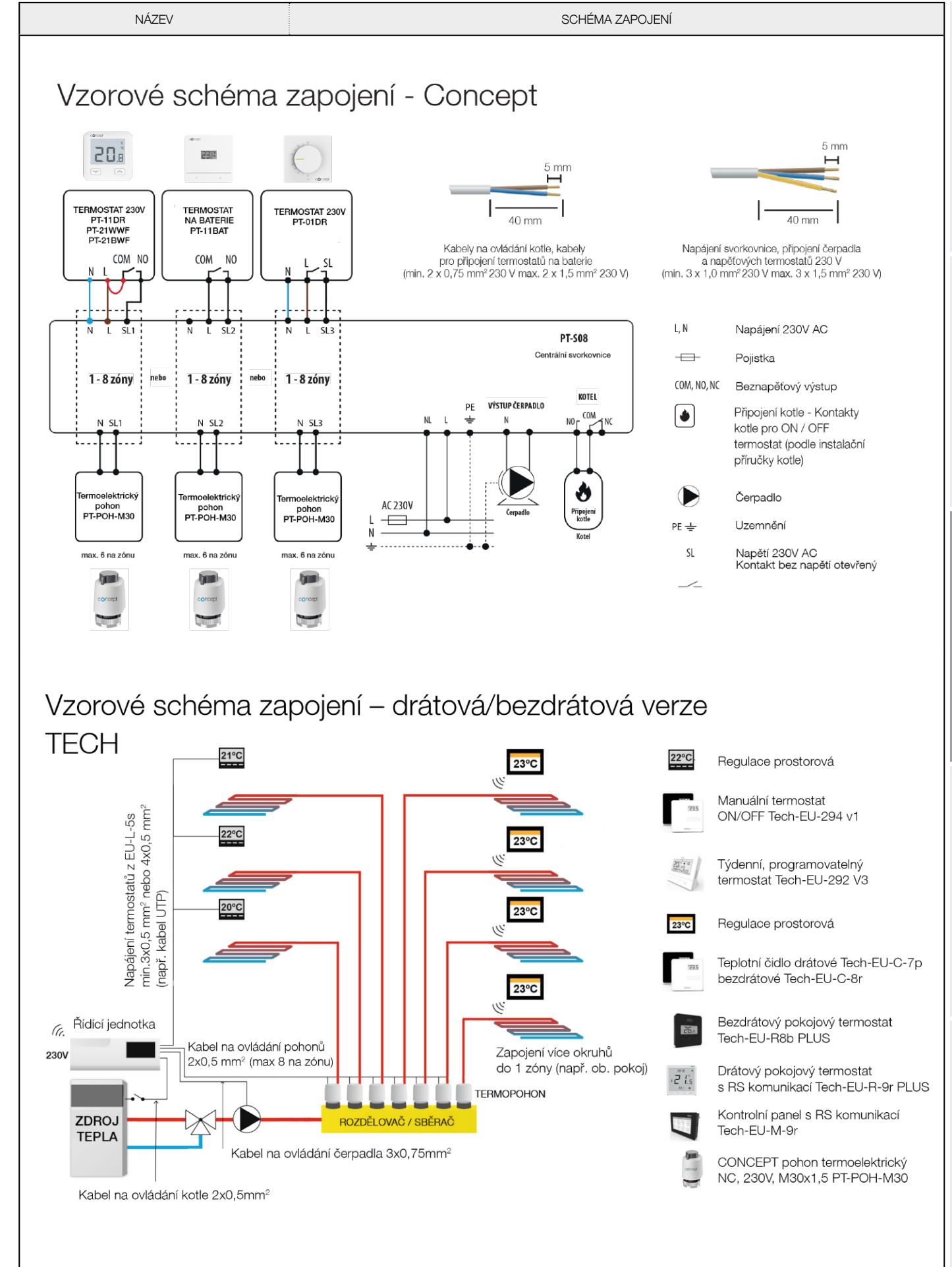



OBRÁZEK	NÁZEV	ROZMĚR	BARVA	ČÍSLO ZBOŽÍ DODAVATELE	JEDNOTKOVÁ CENA v Kč
Příslušenství pro rozdělovače					
	Kulový kohout - přímý	1"	červený	198010008	541
	Kulový kohout - přímý	1"	modrý	198010211	541
	Kulový kohout - rohový	1"	červený	198110008	673
	Kulový kohout - rohový	1"	modrý	198110211	673
	Kulový kohout s teploměrem - přímý	1"	červený	197910008	889
	Kulový kohout s teploměrem - přímý	1"	modrý	197910211	889
	Kulový kohout s teploměrem - rohový	1"	červený	350T/1-06	1 339
	Kulový kohout s teploměrem - rohový	1"	modrý	350T/1-06B	1 339
Svorné šroubení pro vícevrstvou trubku (AL/PE-Xc) - vnitřní					
	Přechodka 1/2" pro AL/PE-Xc trubku	1/2" x 16 mm		FIG1/2M16X2	156
Přechodka - vnější					
	Přechodka 3/4" pro AL/PE-Xc trubku	3/4" x 16 mm		FEG3/4PM16X2	89
	Přechodka 3/4" pro AL/PE-Xc trubku	3/4" x 18 mm		FEG3/4PM18X2	114
	Přechodka 3/4" pro AL/PE-Xc trubku	3/4" x 20 mm		217T-20020	111
Svorné šroubení pro vícevrstvou trubku (Pe-Xc, PB)					
	Eurokonus pro PE a PB trubku 16	3/4" EK x 16 mm		216T-16020	88
	Eurokonus pro PE a PB trubku 17	3/4" EK x 17 mm		216T-17020	90
	Eurokonus pro PE a PB trubku 18	3/4" EK x 18 mm		216T-18020	96
	Eurokonus pro PE a PB trubku 20	3/4" EK x 20 mm		216T-20020	96
Přechodové šroubení pro rozdělovače					
	Přechodové šroubení pro rozdělovače	3/4" EK x 1/2" vnitřní		1016304	347
Vodící oblouk pro trubky 16 až 18mm, 90°, plast, pod rozvaděč					
	Vodící oblouk pro trubky 16 až 18mm, 90°, plast, pod rozvaděč	V = 80 mm		F-062713	48
Skříňe pro rozdělovače					
<ul style="list-style-type: none"> skříňe pro rozdělovače s povrchovou úpravou komaxit barva bílá RAL 9010 dodávány včetně zámku s klíčkem vyráběny jako dvoudílné Skříňe jsou vyráběny z plechu o síle 1 mm. Na obou bocích jsou připraveny průrazy pro přívody. Pro konzole rozdělovačů jsou uvnitř zadního dílu nastavitelné úchyty.					
Skříň podomítková					
	Skříň podomítková - SGP-0 - bílá	335 / 575-665 / 110-175		SGP-0	1 816
	Skříň podomítková - SGP-1 - bílá	435 / 575-665 / 110-175		SGP-1	1 997
	Skříň podomítková - SGP-2 - bílá	565 / 575-665 / 110-175		SGP-2	2 139
	Skříň podomítková - SGP-3 - bílá	715 / 575-665 / 110-175		SGP-3	2 366
	Skříň podomítková - SGP-4 - bílá	795 / 575-665 / 110-175		SGP-4	2 533
	Skříň podomítková - SGP-5 - bílá	965 / 575-665 / 110-175		SGP-5	2 825
Hloubka je nastavitelná od 110 do 175 mm. Ve spodní části jsou výškové polohovatelné nohy.					











OBRÁZEK	NÁZEV	ROZMĚR	BARVA	ČÍSLO ZBOŽÍ DODAVATELE	JEDNOTKOVÁ CENA v Kč
	Skříň nadomítková Skříň nadomítková - SGN-0 - bílá Skříň nadomítková - SGN-1 - bílá Skříň nadomítková - SGN-2 - bílá Skříň nadomítková - SGN-3 - bílá Skříň nadomítková - SGN-4 - bílá Skříň nadomítková - SGN-5 - bílá Skříň nadomítková - SGNG-1 - bílá Skříň nadomítková - SGNG-2 - bílá Skříň nadomítková - SGNG-3 - bílá Skříň nadomítková - SGNG-4 - bílá Skříň nadomítková - SGNG-5 - bílá	385 / 580 / 110 485 / 580 / 110 615 / 580 / 110 760 / 580 / 110 845 / 580 / 110 1015 / 580 / 115 485 / 580 / 135 615 / 580 / 135 760 / 580 / 135 845 / 580 / 135 1015 / 580 / 135		SGN-0 SGN-1 SGN-2 SGN-3 SGN-4 SGN-5 SGNG-1 SGNG-2 SGNG-3 SGNG-4 SGNG-5	1 897 2 085 2 234 2 472 2 651 2 950 2 648 2 789 2 224 3 510 3 849
	Systémové desky k podlahovému vytápění Systémová deska pro podlahové vytápění bez izolace Systémová deska z tvrzeného plastu o síle 0,9 mm. Balení obsahuje 12 desek. Rozměr desky: 1 x 800 x 1400 mm vhodná pouze pro max 17 x 2 trubku. Výška nopy je 22,5 mm	13,44 m ² / bal.	černá	PT10001-01	4 209 233 Kč / m²
	Systémová deska pro podlahové vytápění s izolací 11 mm Systémová deska s pochůznou fólií z tvrzeného plastu o síle 0,6 mm. Tloušťka izolace je 11 mm a výška nopy je 22,5 mm. Balení obsahuje 13 desek. Rozměr desky: 11 x 800 x 1400 mm	14,56 m ² / bal.	černá	PT10011-01	7 415 403 Kč / m²
	Systémová deska pro podlahové vytápění s izolací 33 mm Systémová deska s pochůznou fólií z tvrzeného plastu o síle 0,6 mm. Tloušťka izolace je 33 mm. Balení obsahuje 6 desek. Rozměr desky: 33 x 800 x 1400 mm. Výška nopy je 22,5 mm	6,72 m ² / bal.	černá	PT10033-01	3 419 403 Kč / m²
	Systémová deska Tracker s fólií a izolací 30 mm	10 m ² / bal.		EPS100/30MM	2 704 192 Kč / m²
	Přichytka podlahová - přímá v pásu (pro tacker nářadí) - SET	ø 19 mm / 200 ks balení		D 305	392
	Reflexní fólie s rastroem	50 m / balení, šíře 1 m		TF359200W	40
	Hliníková páska	50 x 50 / 50 m balení		Hliníková páska 50x50	195
	Dilatační pás s přesahující fólií a lepicí páskou. - materiál - pěnový PE. - balení 50 m	8 x 150 mm	šedá	dilatační pás	28
	Dilatační lišta T2002 Dilatační lišta pro rozdělení polí v betonu, např. pro oddělení místností.	1,8 m / 1 ks		TG200218	604
	Plastifikátor CONCEPT N200 Složení směsi pro podlahové potěry: kamenivo 4/8, písek 0/4, poměr voda / cement max. 0,4 (tj. max. 10 l vody / 25 kg cementu). Dávkování: cca. 0,2 l plastifikátoru na 1 m ² při výšce potěru 5 cm. Použití pouze do betonu.	10 kg		PT10010	940

OBRÁZEK	NÁZEV	ROZMĚR	BARVA	ČÍSLO ZBOŽÍ DODAVATELE	JEDNOTKOVÁ CENA v Kč
	Příslušenství k podlahovému vytápění - regulace Zónová regulace vytápění - drátová verze Centrální svorkovnice CONCEPT pro podlahové vytápění, ovládání až 8 nezávislých zón, obsahuje modul pro ovládání čerpadla a kotle			PT-S08	2 150
	Manuální termostat CONCEPT, napájení 230V, regulace prostorové teploty, funkce TPI vhodná pro podlahové vytápění, beznapěťový výstup 0-230V“, nástěnný, fce topení/chlazení			PT-01DR	590
	Digitální manuální termostat CONCEPT, verze napájení BATERIE nebo 230V regulace prostorové teploty, funkce TPI vhodná pro podlahové vytápění, beznapěťový výstup 0-230V, fce topení/chlazení			PT-11BAT PT-11DR	990 950
	Digitální Wi-Fi programovatelný termostat CONCEPT, podomítkový, napájení 230V, (lze ho používat i bez funkce „SMART“), regulace prostorové teploty, funkce TPI vhodná pro podl. vytápění, beznapěťový výstup		bílá černá	PT-21WWF PT-21BWF	2 150 2 150
	Řídící jednotka TECH pro zónové vytápění, ovládání až 8 nezávislých zón včetně modulu pro ovládání čerpadla			EU-L-5	2 418
	Programovatelný termostat regulace prostorové teploty, týdenní program, vstup pro externí tepl. čidlo, nástěnný, fce topení/chlazení, napájení BATERIE		bílá černá	EU-292 v3 B EU-292 v3 Č	1 898 1 898
	Manuální termostat s digitálním ukazatelem teploty regulace prostorové teploty, nástěnný, fce topení/chlazení, napájení BATERIE		bílá černá	EU-294 V1 EU-294 V1	962 962
	Zónová SMART regulace vytápění Centrální svorkovnice CONCEPT pro podlahové vytápění, ovládání až 8 nezávislých zón, obsahuje modul pro ovládání čerpadla a kotle			PT-S08	2 150
	Digitální Wi-Fi programovatelný termostat CONCEPT, podomítkový, napájení 230V, regulace prostorové teploty, funkce funkce TPI vhodná pro podl. vytápění, beznapěťový výstup, možnost vzdáleného ovládání a programování pomocí aplikace ENGO Smart		černá bílá	PT-21BWF PT-21WWF	2 150 2 150
	Řídící jednotka TECH pro drátové/bezdrátové zónové vytápění, ovládání 8 nezávislých zón, možnost sériového propojení až 4ks regulátoru a řízení až 32 topných zón (nutno doplnit EU-M-9r) + 1x výstup 230V (pro čerpadlo), 1x beznapěťový výstup (pro zapínání topného zařízení), funkce topení/chlazení			EU-L-9r	8 762
	Drátový pokojový termostat nástěnný s RS komunikací k ovládání EU-L-9r - napájení z regulátoru EU-L-9r		bílá černá	EU-R-9s PLUS EU-R-9s PLUS	1 690 1 690
	Bezdrátový pokojový termostat nástěnný bez podsvícení k ovládání EU-L-9r Udržování zadané teploty v místnosti, časový program topení. Vestavěné čidlo teploty a vlhkosti, možnost připojení podlahového čidla, LCD displej, napájení 2 x AAA 1,5 V, bez podsvícení.		bílá černá	EU-R-8B PLUS EU-R-8B PLUS	1 508 1 508

OBRÁZEK	NÁZEV	ROZMĚR	BARVA	ČÍSLO ZBOŽÍ DODAVATELE	JEDNOTKOVÁ CENA v Kč
	Drátové pokojové čidlo nástěnné k ovládání EU-L-9r - napájení BATERIE		černá bílá	EU-C-7p EU-C-7p	494 494
	Bezdrátové pokojové čidlo nástěnné k ovládání EU-L-9r možnost nastavení teploty na řídicí jednotce pro nastavení časových programů nutno doplnit o modul EU-M-9		bílá černá	EU-C-8r EU-C-8r	858 858
	Drátový kontrolní panel podomítkový s RS komunikací s vestavěným modulem Wifi Nastavení teplotních harmonogramů všech zón regulátoru EU-L-9r, změna teplot, provozních režimů a pod. Slouží jako internetový modul pro připojení regulátoru k internetu. Dálkové nastavení parametrů regulátoru. Připojení pomocí RS kabelu. Jeden panel může ovládat až 4 EU-L-9r, napájení 230V		bílá	EU-M-9r	10 348
	Zónová regulace vytápění - termopohony drátové Termoelektrický pohon 230V, závit M30x1,5, bez napětí uzavřen NC, příkon 1W, IP54, zdvih 4mm, funkce AUTOMAN, délka kabelu 80cm		bílá	PT-POH-M30	490
	Chytré hlavice - Danfoss Chytrá termoelektrická hlavice programovatelná s bluetooth připojením možnost ovládání pomocí aplikace		bílá	014G1001	1 463
	Chytrá termoelektrická hlavice programovatelná se ZigBee připojením a adaptérem K (M30 x 1,5). Pro možnost ovládání pomocí aplikace nutné rozšířit o modul 014G2400.		bílá	014G2420	1 960
	Řídicí jednotka s displejem Řídicí jednotka Danfoss Ally slouží pro vzdálené ovládání a nastavení teplot, časových programů na hlavících zapojených do systému.			014G2400	3 511
	Danfoss Ally™ prostorové čidlo Prostorové čidlo pro použití v systémech Danfoss Ally™ například při zakrytých otopných tělesech			014G2480	798
	SMART Energy systém pro RD s FVE - standardizované řešení pro řízení přebytků FVE v rezidenčních a komerčních budovách a prioritizace spotřeby				
	Home Energy Management System Control4Energy řídicí jednotka, která komunikuje s vybraným tepelným čerpadlem, klimatizací, střídačem, wallboxem, bateriovým úložištěm, současně umí spínat a vypínat 11 zdrojů jako jsou el. topné patry, el. rohože, topné žebříky, filtrace, oběhové čerpadlo			C4E003	35 988
	Home Energy Management System Control4Energy Light řídicí jednotka která komunikuje s vybraným tepelným čerpadlem, klimatizací, střídačem, wallboxem, bateriovým úložištěm, tato jednotka je zjednodušená varianta jednotky C4E003, která má dostatečný potenciál pro RD s FVE, který také minimalizuje přetoky do sítě			C4E005	18 462



OBRÁZEK	NÁZEV	ROZMĚR	BARVA	ČÍSLO ZBOŽÍ DODAVATELE	JEDNOTKOVÁ CENA v Kč
Nářadí elektrické akumulátorové					
	Novopress ACO103BT 1 aku presovač včetně 1 akumulární baterie 1 turbonabíječka 1 transportní kufr 1 mateřská čelist pro lisovací vložky TH14 až TH32			4860680-12	40 613
	Baterie pro ACO103BT	12 V / 2 Ah		18366-50	3 844
	Baterie pro ACO103BT	12,0V / 3 Ah		18367-60	5 807
	Lis Power-Press ACC elektrické	230 V		577010 R220	30 891
	Nářadí elektrické aku. Rems - Mini-Press ACC Li-Ion Basic Pack	14,4 V / 1,3 Ah		578012 R220	40 320
	Baterie Akku Li-Ion	14,4 V / 1,65 Ah		571545 R14	4 260
Nářadí elektrohydraulické					
	Press Basic Pack Power-Press E Basic-Pack	230 V, 50-60 Hz, 450 W		572111 R220	19 400
Lisovací vložka TH pro nářadí COMAP					
	Lisovací vložka 7023 - TH14	14 mm		7023014	2 567
	Lisovací vložka 7023 - TH16	16 mm		7023016	2 567
	Lisovací vložka 7023 - TH18	18 mm		7023018	2 567
	Lisovací vložka 7023 - TH20	20 mm		7023020	2 567
	Lisovací vložka 7023 - TH26	26 mm		7023026	2 567
	Lisovací vložka 7023 - TH32	32 mm		7023032	2 567
	Mezičelist pro segmentové čelisti TH 40,50,63 k nářadí EFP203			J240001001	5 293
	Segmentová čelist s profilem TH	40 mm		J232001001	17 332
	Segmentová čelist s profilem TH	50 mm		J232002001	17 332
	Segmentová čelist s profilem TH	63 mm		J232003001	29 248
	Mezičelist pro U75			J240002001	12 978
	U75 Segmentová čelist s profilem U	75 mm		J232004001	33 707
	Mateřská čelist pro ACO203, EFP 203, ACO203XL			7022000	6 827
	Mateřská čelist pro soupravu ACO103BT			7022020	6 487
	Pouzdro na vložky TH			7023099	368

OBRÁZEK	NÁZEV	ROZMĚR	BARVA	ČÍSLO ZBOŽÍ DODAVATELE	JEDNOTKOVÁ CENA v Kč
	Lisovací čelisti profil TH pro nářadí REMS TH 16 mm TH 18 mm TH 20 mm TH 26 mm TH 32 mm	16 mm 18 mm 20 mm 26 mm 32 mm		570460 570465 570470 570475 570487	3 650 3 650 3 650 3 650 3 650
	CONCEPT odviječ potrubí CONCEPT odviječ potrubí	do 400 mm do 600 mm		OP120EAS OP120H	5 990 6 590
	CONCEPT kalibrátor pro plastové a plastohliníkové potrubí	16 / 20 / 25 / 32 mm	modrá / kov	ING0067	720
	Kalibrační nástroj S102	16 / 20 / 26 mm		S120162026	1 957
Nářadí ruční					
	TAC1 aplikátor podlahových příchytek			TAC1	6 142
	Lis Eco Press (čelisti nejsou součástí lisu)			574000 R	4 890
	Lisovací čelisti profil H17			570330	4 510
	Kalibrovací růžice Kalibrovací růžice 16 mm Kalibrovací růžice 18 mm Kalibrovací růžice 20 mm Kalibrovací růžice 26 mm Kalibrovací růžice 32 mm	16 mm 18 mm 20 mm 26 mm 32 mm		11216 11218 11220 11226 11232	901 901 976 1 102 1 253
	Pouzdro na rukověť a kalibry			112B	1 146
	Univerzální rukověť kalibru			112H	1 038
	Pružina - vnitřní Pružina - vnitřní 16 x 2 Pružina - vnitřní 18 x 2 Pružina - vnitřní 20 x 2	16 x 2 18 x 2 20 x 2		MB3620 MB3630 MB3640	363 422 422
	Pružina - vnější Pružina - vnější 16 x 2 Pružina - vnější 18 x 2 Pružina - vnější 20 x 2	16 x 2 18 x 2 20 x 2		C210003001 C210004001 C210005001	483 483 483
	Nůžky - na plastové trubky			V390000	2 297

OBRÁZEK	NÁZEV	OTEVÍRACÍ TEPLOTA	ČÍSLO ZBOŽÍ DODAVATELE	JEDNOTKOVÁ CENA v Kč
Príslušenství pro kotle na tuhá paliva (CON67)				
Tato skupina sortimentu doporučeného příslušenství obsahuje zařízení sloužící k ochraně a regulaci zdrojů tepla na tuhá paliva, krbů a kamen. Použití těchto regulačních a ochranných komponentů je nutné pro správně fungující topnou soustavu. Většina výrobců kotlů na tuhá paliva, kamen a krbů mají použití těchto komponentů jako podmínku dodržení záruky.				
	Dochlazovací ventily jednocestné s kapilárou Termostatický bezpečnostní ventil BVTS niklovaný CONCEPT připojení 3/4" F, pevná kapilára 1,3 m, jímka 1/2" M, 140 mm	97°C	15483	1 722
	Termostatické ventily pro řízení teploty zpátečky s automatickým vyvažováním by-passu, 1" TSV3BF KK DN 25 CONCEPT, připojení 2 x 1" F a převlečná matice 6/4" F Šroubení s kulovým kohoutem pro oběhové čerpadlo 6/4" F x 1" F, 2 kusy těsnění, max Kvs = 6,2 m³/h	50°C	16495	1 874
	Termostatické ventily pro řízení teploty zpátečky s automatickým vyvažováním by-passu, 5/4" TSV5B DN 32 CONCEPT, připojení 3 x 5/4" F, max Kvs = 7,0 m³/h	65°C	16496	1 874
	Čerpadlové skupiny s termostatickým směřováním s automatickým vyvažováním by-passu, 1" RGMAT E G CONCEPT - DN 25, připojení 3 x 1" F, - ventil TSV3B, čerpadlo Grundfos UPM3 25-60, teploměr, kulový kohout, pro kotle do výkonu 25 kW (při dt = 20°C)	50°C	16498	5 900
	Čerpadlové skupiny s termostatickým směřováním s manuálním vyvažováním by-passu, 1" RGMAT EA W CONCEPT - pro kotle ATMOS - DN 25, připojení 3 x 1" F, - ventil TSV3, čerpadlo Wilo PARA 25/8 SC, teploměr, kulový kohout, pro kotle do výkonu 25 kW (při dt = 20°C) Vyvažovací ventil k této skupině nutnou podmínkou	72°C	16501	5 655
	Čerpadlové skupiny s termostatickým směřováním s automatickým vyvažováním by-passu, 5/4" RGMAT E G 5/4 CONCEPT - DN 32, připojení 3 x 5/4" F, - ventil TSV5B, čerpadlo Grundfos UPM3 25-75, teploměr, pro kotle do výkonu 50 kW (při dt = 20°C)	65°C	16500	6 819
	Záložní zdroje pro oběhová čerpadla kotlů na tuhá paliva PG 500 Compact CONCEPT Záložní zdroj pro oběhová čerpadla kotlů na tuhá paliva včetně akumulátoru 18 Ah Příklady doby zálohování: spotřebič na výstupu 20 W - 5 hodin spotřebič na výstupu 45 W - 3,5 hodiny		16502	5 115
	Bezpečnostní skupiny Bezpečnostní skupina s izolací CONCEPT - pojistný ventil, odvzdušňovací ventil, tlakoměr 0-4 bar - připojení převlečná matice 1", pojistný ventil 2 a 3 barový	Otevírací tlak PV 2 bar 3 bar	16503 16504	1 296 1 296
	Ochrany zdrojů tepla (CON68, CON64 a CON69) Ventil uzavírací - - CONCEPT systém ochr.před vytop.s 3 WiFi snímači-Chytrý ventil	3/4"	CHV34	9 074







OBRÁZEK	NÁZEV	ROZMĚR	BARVA	ČÍSLO ZBOŽÍ DODAVATELE	JEDNOTKOVÁ CENA v Kč
	CONCEPT mag. mechanický filtr MG Vario 1 včetně 2 kulových ventilů, bílý	připojení 3/4"		MG1VARIOPT	2 236
	CONCEPT magnetický mechanický filtr Hippo bez kulového ventilu	připojení 3/4"		HIPPOPT	1 113
	Ventil odvzdušňovací - závitový Concept Flexvent automatický R1/2" mosaz - závitový Concept Flexvent automatický R3/8" mosaz - závitový Concept Flexvent automatický R1/2" mosaz, rohový			27747 27748 27716	252 227 279
	Ventil pojistný - závitový Concept Flopress - pro topení	1/2" x 3/4" 1,8 bar	mosaz	27061	222
	Ventil pojistný - závitový Concept Flopress - pro topení	1/2" x 3/4" 2,5 bar	mosaz	27062	222
	Ventil pojistný - závitový Concept Flopress - pro topení	1/2" x 3/4" 3 bar	mosaz	27063	222
	Ventil pojistný - závitový Concept Flopress - pro topení	1/2" x 3/4" 4 bar	mosaz	27064	222
	Ventil pojistný - závitový Concept Flopress - pro topení	3/4" x 3/4" 1,8 bar	mosaz	27065	270
	Ventil pojistný - závitový Concept Flopress - pro topení	3/4" x 3/4" 2,5 bar	mosaz	27066	270
	Ventil pojistný - závitový Concept Flopress - pro topení	3/4" x 3/4" 3 bar	mosaz	27067	270
	Ventil pojistný - závitový Concept Flopress - pro topení	3/4" x 3/4" 4 bar	mosaz	27068	270
	Ventil pojistný - závitový Concept Flopress - pro topení	1"x 1" 1,8 bar	mosaz	27075	649
	Ventil pojistný - závitový Concept Flopress - pro topení	1"x 1" 2,5 bar	mosaz	27076	649
	Ventil pojistný - závitový Concept Flopress - pro topení	1"x 1" 3 bar	mosaz	27077	649
	Ventil pojistný - závitový Concept Flopress - pro topení	1"x 1" 4 bar	mosaz	27078	649
	Ventil pojistný - závitový Concept Flopress - pro pitnou vodu	1/2" x 3/4" 6 bar	mosaz	27127	215
	Ventil pojistný - závitový Concept Flopress - pro pitnou vodu	1/2" x 3/4" 8 bar	mosaz	27128	215
	Ventil pojistný - závitový Concept Flopress - pro pitnou vodu	3/4" x 3/4" 6 bar	mosaz	27129	302
	Ventil pojistný - závitový Concept Flopress - pro pitnou vodu	3/4" x 3/4" 8 bar	mosaz	27130	302
	Ventil pojistný - závitový Concept Flopress - pro pitnou vodu	1"x 1" 6 bar	mosaz	27131	663
	Ventil pojistný - závitový Concept Flopress - pro pitnou vodu	1"x 1" 6 bar	mosaz	27132	663
	Galvanická úprava vody CONCEPT ESSE	rozměr: 1/2"		PT-ESSE-1/2G	1 890
	CONCEPT ESSE	3/4"		PT-ESSE-3/4G	2 190
	CONCEPT ESSE	1"		PT-ESSE-1G	3 390

OBRÁZEK	NÁZEV	ROZMĚR	ČÍSLO ZBOŽÍ DODAVATELE	JEDNOTKOVÁ CENA v Kč
Elektrické ohřívače vody CONCEPT (CON77)				
Elektrické ohřívače CONCEPT jsou spolehlivé především díky své konstrukci. Oceníte snadnou údržbu a servis, díky kterému je zajištěn dlouhodobý a vynikající provoz.				
Ohřívač elektrický zásobníkový vertikální CONCEPT				
	El. ohřívač CONCEPT 50 se suchým top. tělesem	1,6 kW, 50 l	C50VS16	7 006
	El. ohřívač CONCEPT 80 se suchým top. tělesem	2,0 kW, 80 l	C80VS20	7 646
	El. ohřívač CONCEPT 100 se suchým top. tělesem	2,4 kW, 100 l	C100VS24	8 605
	El. ohřívač CONCEPT 120 se suchým top. tělesem	2,4 kW, 120 l	C120VS24	9 234
	El. ohřívač CONCEPT 150 se suchým top. tělesem	2,4 kW, 150 l	C150VS24	9 874
Ohřívač elektrický zásobníkový reverzibilní CONCEPT (reverzibilní - možnost umístění horizontálně i vertikálně)				
	El. ohřívač CONCEPT 50 se suchým top. tělesem	1,6 kW, 50 l	C50RS20	7 811
	El. ohřívač CONCEPT 80 se suchým top. tělesem	2,0 kW, 80 l	C80RS24	8 285
	El. ohřívač CONCEPT 100 se suchým top. tělesem	2,4 kW, 100 l	C100RS24	8 760
	El. ohřívač CONCEPT 120 se suchým top. tělesem	2,4 kW, 120 l	C120RS24	9 234
	El. ohřívač CONCEPT 150 se suchým top. tělesem	2,4 kW, 150 l	C150RS24	9 874
Ohřívač kombinovaný vertikální CONCEPT				
	Kombinovaný ohřívač vertikální CONCEPT 80 s mokrým top. tělesem	0,21 m ² / 2,9 kW - 80 l, 2 kW	C80VKM20	9 146
	Kombinovaný ohřívač vertikální CONCEPT 100 s mokrým top. tělesem	0,28 m ² / 6 kW - 80 l, 2 kW	C100VKM20	9 719
	Kombinovaný ohřívač vertikální CONCEPT 120 s mokrým top. tělesem	0,28 m ² / 6 kW - 120 l, 2 kW	C120VKM20	10 128
	Kombinovaný ohřívač vertikální CONCEPT 150 s mokrým top. tělesem	0,28 m ² / 6 kW - 150 l, 2 kW	C150VKM20	10 668
Akumulační nádoby CONCEPT (CON76)				
PSxxxxC				
Akumulační nádrže PS jsou určeny pro akumulaci a následnou distribuci tepelné energie z kotlů na pevná paliva, tepelných čerpadel, elektrokotlů apod.				
Technické info:				
• 8 návarek ze strany s vnitřním závitem G 6/4" (PS200C pouze 6 návarek) - pro připojení tepelných zdrojů a zátěží, nebo vložení el. topných těles				
• 1 návarek nahore s vnitřním závitem G 6/4" - pro odvodu páry nebo výstup do otopného systému				
• 3 návarky ze strany s vnitřním závitem G 1/2"- pro umístění jímek pro teplotní čidla				
Maximální pracovní tlak je 4 bar do PS1000 3 bar PS1500 a 2000. Maximální pracovní teplota 95°C. K akumulacím nádržím PS dodáváme snímatelnou izolaci tl. 100 mm z měkkého polyuretanu s koženkovým povrchem.				
Nádoba akumulací PS - CONCEPT bez izolace				
	PS200Cn - H=1351 mm, ø 450 mm	181 l	15624	12 529
	PS300Cn - H=1405 mm, ø 550 mm	280 l	15625	14 822
	PS500Cn - H=1915 mm, ø 600 mm	474 l	15565	18 169
	PS800Cn - H=1845 mm, ø 800 mm	804 l	15627	22 675
	PS900Cn - H=1975 mm, ø 790 mm	860 l	15628	21 960
	PS1000Cn - H=2080 mm, ø 800 mm	927 l	15629	25 011
	PS1100Cn - H=2080 mm, ø 850 mm	1040 l	15548	26 756
	PS1500Cn - H=1885 mm, ø 1100 mm	1504 l	15630	38 001
	PS2000Cn - H=1995 mm, ø 1250 mm	2005 l	15631	47 909
Izolace k akumulacím nádržím CONCEPT PS				
	Izolace k PS200Cn		15632	7 087
	Izolace k PS300Cn		15633	7 139
	Izolace k PS500Cn		15634	7 968
	Izolace k PS800Cn		15635	8 963
	Izolace k PS900Cn		15636	9 565
	Izolace k PS1000Cn		15637	9 983
	Izolace k PS1100Cn		15551	10 464
	Izolace k PS1500Cn		15638	14 017
	Izolace k PS2000Cn		15639	15 419

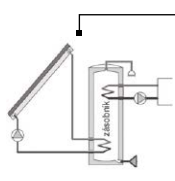
OBRÁZEK	NÁZEV	ROZ- MĚR	ČÍSLO ZBOŽÍ DODAVATELE	JEDNOTKOVÁ CENA v Kč
Rekuperace CONCEPT (CON 74)				
Čerstvý vzduch je základní předpoklad pro zdravý a příjemný život. Většinu času lidé tráví v uzavřených prostorech a budovách, které jsou stále dokonalejší, těsnější a s minimální energetickou ztrátou. Proto je nutné řešit jejich větrání. Při větrání je nutné řešit energetickou efektivnost větraného prostoru. Tyto požadavky splňují větrací jednotky CONCEPT s křížovým protiproudým výměníkem, ve výkonových řadách 250 a 350 m ³ /h. Účinnost zpětného získávání tepla až 93 %				
	DUPLEX EXCLUSIVE 250		A161908	39 990
	Jednotka větrací s rekuperací DUPLEX EXCLUSIVE 250 vč. dotykové ovládací jednotky CPA. S průtokem do 280 m ³ /h při externí tlakové rezervě 100 Pa, účinnost rekuperace až 88 %. Provedení se suchým výměníkem, automatický letní bypass. Rozměry V x Š x H 850 x 660 x 280 mm, hmotnost 20 kg, napájení 230 V.			
	CONCEPT 250 bez předehřevu s ovladačem			
	Jednotka větrací s rekuperací CONCEPT 250 by Zehnder vč. ovládací jednotky. S průtokem do 240 m ³ /h při externí tlakové rezervě 140 Pa, účinnost rekuperace až 92 %. Rozměry V x Š x H 542 x 752 x 355 mm, hmotnost 25 kg, napájení 230 V.			
	CONCEPT 250 L - suchý výměník	levá	527008560	44 211
	Provedení se suchým výměníkem, přívod vzduchu do interiéru vlevo.			
	CONCEPT 250 R - suchý výměník	pravá	527008570	44 211
	Provedení se suchým výměníkem, přívod vzduchu do interiéru vpravo.			
	CONCEPT 250 ERV L - entalpický výměník	levá	527008610	53 046
	Provedení s entalpickým výměníkem, přívod vzduchu do interiéru vlevo.			
	CONCEPT 250 ERV R - entalpický výměník	pravá	527008620	53 046
	Provedení s entalpickým výměníkem, přívod vzduchu do interiéru vpravo.			
	CONCEPT 250 příslušenství			
	Externí předehřev pro jednotku CONCEPT 250		527003450	7 633
	Externí předehříváč DN 125, 700 W, filtr G3			
	Náhradní filtry pro CONCEPT 250			
	Sada filtrů G4 pro CONCEPT 250, ISO Coarse ≥ 70 % (G4), obsah 2 ks		527004260	1 202
	Sada filtrů G4/F7 pro CONCEPT 250, ISO Coarse ≥ 70 % / ISO ePM1 ≥ 60 % (G4 / F7), obsah 2 ks		527003430	1 335
Jednotka větrací s rekuperací CONCEPT 350				
Průtok vzduchu 350 m ³ /h (150 Pa), křížový protiproudý výměník tepla se 100% automatickým letním obtokem, pro montáž na stěnu (včetně instalační lišty) nebo volitelně na podstavec, bez třístupňového přepínače, integrovaný grafický displej pro nastavení/zprovoznění a ovládání. Rozměry: 725 x 870 x 560 mm.				
	CONCEPT 350 VL - suchý výměník	levá	350508125	71 749
	Provedení se suchým výměníkem, předehřev, přívod vzduchu do interiéru vlevo.			
	CONCEPT 350 VR - suchý výměník	pravá	350508130	71 749
	Provedení se suchým výměníkem, předehřev, přívod vzduchu do interiéru vpravo.			
	CONCEPT 350 ERV L - entalpický výměník	levá	350508230	86 161
	Provedení s entalpickým výměníkem, předehřev, přívod vzduchu do interiéru vlevo.			
	CONCEPT 350 ERV P - entalpický výměník	pravá	350508225	86 161
	Provedení s entalpickým výměníkem, předehřev, přívod vzduchu do interiéru vpravo.			
	Náhradní filtry pro CONCEPT 350			
	Sada filtrů pro ComfoAir E350/Q350/Q450/Q600, ISO Coarse ≥ 65 % (G4), obsah 2 ks		400 502 012	1 212
	Sada filtrů pro ComfoAir E350/Q350/Q450/Q600, ISO Coarse ≥ 65 % / ISO ePM1 ≥ 65 % (G4 / F7), obsah 2 ks		400 502 013	1 312

OBRÁZEK	NÁZEV	ROZMĚR	ČÍSLO ZBOŽÍ DODAVATELE	JEDNOTKOVÁ CENA v Kč
	Příslušenství pro distribuci vzduchu Plastové flexibilní potrubí ø 90 mm, bal. 50 m	bal. 50 m	KF/90/BB - SB	4 415
	Plastové flexibilní potrubí v provedení bílá / bílá, ø 90 mm, vysokohustotní polyetylen PE-HD, zdravotně nezávadný, UV stabilní. Vnitřní vrstva s antibakteriální a protiplísňovou ochranou.			
	Vnější spojka pro napojení plastového potrubí DN 90		ZV-90	36
	Materiál PE-HD, délka 110 mm, ø 90 mm			
	Koleno pro plastové flexibilní potrubí		KP-90	315
	Plastové koleno DN 90 pro flexibilní plastové potrubí, s těsnicími kroužky.			
	Stropní výústka pro napojení na talířový ventil		SVP-90/125	572
	Plastová stropní výústka s vnitřní antibakteriální vrstvou, 1 přívod ø 90 mm, ø výústky 128 mm (ventil není součástí dodávky)			
	Nůž pro krácení potrubí		NKF-90	182
	Nůž pro řezání plastového flexibilního potrubí KF 90			
	Těsnící kroužek pro KLIMAFLEX a spojku DN 90		UV-90	24
	Těsnící kroužek pro plastové flexibilní potrubí a spojku DN 90.			
	Rozdělovací box s 6 tlumícími vývody 6 x 90 mm / 125 mm		RT2R-6X90/125-OC	2 178
	Pozinkovaná ocel, tlumící vývody, vstup 6 x ø 90 mm, 6 ks těsnění ø 90 mm, výstup ø 125 mm, klapka vzduchu, výška 240 mm, šířka 300 mm, délka 320 mm.			
	Rozdělovací box s 6 tlumícími vývody 6 x 90 mm / 160 mm		RT2R-6X90/160-OC	2 178
	Pozinkovaná ocel, tlumící vývody, vstup 6 x ø 90 mm, 6 ks těsnění ø 90 mm, výstup ø 160 mm, klapka vzduchu, výška 240 mm, šířka 300 mm, délka 320 mm.			
	Rozdělovací box s 8 tlumícími vývody 8 x 90 mm / 160 mm		RT2R-8X90/160-OC	2 541
	Pozinkovaná ocel, tlumící vývody, vstup 8 x ø 90 mm, 8 ks těsnění ø 90 mm, výstup ø 160 mm, klapka vzduchu, výška 240 mm, šířka 400 mm, délka 320 mm.			
	Rozdělovací box s 10 tlumícími vývody 10 x 90 mm / 160 mm		RT2R-10X90/160-OC	2 904
	Pozinkovaná ocel, tlumící vývody, vstup 10 x ø 90 mm, 10 ks těsnění ø 90 mm, výstup ø 160 mm, klapka vzduchu, výška 240 mm, šířka 500 mm, délka 320 mm.			

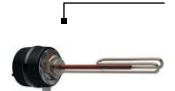

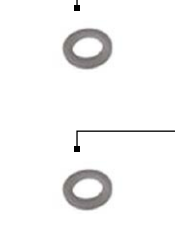



OBRÁZEK	NÁZEV	ROZMĚR	ČÍSLO ZBOŽÍ DODAVATELE	JEDNOTKOVÁ CENA v Kč
	Těsnící kroužek pro KLIMAFLEX a box DN 90 Pro napojení potrubí do rozvodného boxu, materiál EPDM, ø 90 mm.		UVB -90	24
	Plastová vnitřní zásepka Zásepka vnitřní, EDF-Z ø 125 mm, materiál plast, pro vstup rozvodního boxu, nebo výstup talířového ventilu.		225486	11
	Hadice s vinutým drátem a tepelnou izolací , délka 10 m, ø 125 mm, vícevrstvá hadice s vinutým drátem a tepelnou izolací, materiál APOD.		100821	1 452
	Hadice s vinutým drátem a tepelnou izolací , délka 10 m, ø 160 mm, vícevrstvá hadice s vinutým drátem a tepelnou izolací, materiál APOD.		100825	1 720
	Pevný tlumič, oválný , délka 600 mm, připojení ø 125 mm, s vnitřní izolací o tloušťce 50 mm.		256091	2 269
	Pevný tlumič, oválný , délka 900 mm, připojení ø 125 mm, s vnitřní izolací o tloušťce 50 mm.		256094	2 605
	Pevný tlumič, oválný , délka 600 mm, připojení ø 160 mm, s vnitřní izolací o tloušťce 50 mm.		256100	2 850
	Pevný oválný tlumič , délka 900 mm, připojení ø 160 mm, s vnitřní izolací o tloušťce 50 mm.		256103	3 445
	Pevný tlumič hluku - hranatý , 4HR tlumič s kruhovým připojením - pevný tlumič, hranatý, délka 500 mm, připojení Ø 125 mm, s vnitřní izolací z minerální vlny.		278808	1 720
	Pevný tlumič hluku - hranatý , 4HR tlumič s kruhovým připojením - pevný tlumič, hranatý, délka 1000 mm, připojení Ø 125 mm, s vnitřní izolací z minerální vlny.		278810	2 724
	Pevný tlumič hluku - hranatý , 4HR tlumič s kruhovým připojením - pevný tlumič, hranatý, délka 500 mm, připojení Ø 160 mm, s vnitřní izolací z minerální vlny.		278812	2 177
	Pevný tlumič hluku - hranatý , 4HR tlumič s kruhovým připojením - pevný tlumič, hranatý, délka 1000 mm, připojení Ø 160 mm, s vnitřní izolací z minerální vlny.		278814	3 522
	Kovový talířový ventil pro přívod vzduchu, ø 125 mm, bílá barva.		309544	155
	Kovový talířový ventil pro odtah vzduchu, ø 125 mm, bílá barva.		309539	155
	Páska těsnící Isocell - Airstop Flex lepicí	50mm x 25m	3AFLEX50	549,75
	Páska těsnící Isocell - Airstop Elasto lepicí	50mm x 25m	3APEL50	531,75
Solární sestavy - bez zásobníku, ohřev TV - CONCEPT 300 (CON70)				
Solární systémy CONCEPT (Akce)				
Slunce se řadí mezi alternativní zdroje energie a jeho význam stále roste v souvislosti s růstem cen fosilních paliv a znečištěním atmosféry. Solární systémy lze využít jak v domácnosti, tak i průmyslových aplikacích pro ohřev vody, bazénu nebo i jako podporu vytápění.				
	Sestava pro ohřev vody deskové kolektory CONCEPT 300 Klasik 2 - 2 x kolektor + příslušenství SVT kód kolektoru: SVT 22050	4 m ²	12662	34 300
	Sestava obsahuje: Kolektory, montážní sadu, háky, separátor vzduchu, odvzdušňovací ventil, hnací sadu s regulací, expanzní nádobu + držák + ventil, směšovací ventil na TV, solární kapalinu			
	Sestava neobsahuje: Ohřivač na TV a střešní háky ani podpěry a vzpěry			



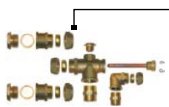

OBRÁZEK	NÁZEV	ROZMĚR	ČÍSLO ZBOŽÍ DODAVATELE	JEDNOTKOVÁ CENA v Kč
	Solární sestavy s akumulací teplé vody ve smaltovaném zásobníku Solární sestava - SET STANDARD Zásobník NTRR300/SOL s 2 x výměník + příslušenství 2 x deskový kolektor, 4,2 m ² CONCEPT 100 T4 Cu 2,2 SVT kód kolektoru: SVT 7508 pro 3-4 osoby	CONCEPT 100_2_300		34 540
	Doporučená kapalina pro případné doplnění Solarten super Solarten super	10 l 25 l	12681 16507	990 2 430
	Solární sestavy - bez zásobníku, ohřev TV Doporučené ohřivače na TV, ohřivač stacionární s dvěma výměníky Ohřivač výměňkový vertikální - 200 NTRR/SOL Ohřivač výměňkový vertikální - 250 NTRR/SOL Ohřivač výměňkový vertikální - 300 NTRR/SOL Ohřivač výměňkový vertikální - 400 NTRR/BP Ohřivač výměňkový vertikální - 500 NTRR/BP	200 l, 2 výměníky 250 l, 2 výměníky 300 l, 2 výměníky 400 l, 2 výměníky 500 l, 2 výměníky	110791301 110991301 121091301 121490101 121390101	16 364 18 926 26 529 47 273 51 818
	Ohřivač výměňkový vertikální - Aqua Solar AF 200/2 200L Ohřivač výměňkový vertikální - Aqua Solar AF 300/2 300L Ohřivač výměňkový vertikální - Aqua Solar AF 400/2 400L Ohřivač výměňkový vertikální - Aqua Solar AF 500/2 500L	200 l, 2 výměníky 300 l, 2 výměníky 400 l, 2 výměníky 500 l, 2 výměníky	7848800 7849800 7862300 7862400	25 560 38 011 48 045 55 074
	Topné jednotky (rozsah nastavení 5°C - 74°C) TJ 6/4 - 2kW - prodloužená chlad. část+flexo šňůra TJ 6/4 - 2,5kW - prodloužená chlad. část+flexo šňůra TJ 6/4 - 3,75kW - prodloužená chladná část TJ 6/4 - 4,5kW - prodloužená chladná část TJ 6/4 - 6kW - prodloužená chladná část TJ 6/4 - 7,5kW - prodloužená chladná část TJ 6/4 - 9kW - prodloužená chladná část	6/4", 230V / 50Hz, L= 380mm 6/4", 230V / 50Hz, L= 405mm 6/4", 400V / 50Hz, L= 450mm 6/4", 400V / 50Hz, L= 500mm 6/4", 400V / 50Hz, L= 520mm 6/4", 400V / 50Hz, L= 685mm 6/4", 400V / 50Hz, L= 690mm	2110353 2110354 2110356 2110357 2110358 2110359 2110360	4 132 4 297 5 537 5 785 5 950 6 115 6 363
	Topné těleso Topné těleso 2,4 kW s termostatickou hlavicí, nastavitelným knoflíkem v rozsahu 0-90°C, délka vč. závitu 420 mm, délka netopícího konce 180 mm		16522	3 271
	Solární těsnění: Ploché těsnění solární (25 ks v balení), 3/4" Technické parametry: Velikost: 3/4" Rozměry: 17 x 24 x 2 mm Materiál: silikonové těsnění s vrstvou PTFE Barva: černá - zaručená teplotní odolnost až do +220°C - odolnost vůči glykolu - nevyklouzne ze šroubení - stlačení nebo zlomení těsnění není možné Ploché těsnění solární (25 ks v balení), 1" Technické parametry: Velikost: 1" Rozměry: 23 x 30 x 2 mm Materiál: silikonové těsnění s vrstvou PTFE Barva: černá - zaručená teplotní odolnost až do +220°C - odolnost vůči glykolu - nevyklouzne ze šroubení - stlačení nebo zlomení těsnění není možné	17 x 24 x 2 mm 23 x 30 x 2 mm	8952 8953	564 726

OBRÁZEK	NÁZEV	ROZMĚR	ČÍSLO ZBOŽÍ DODAVATELE	JEDNOTKOVÁ CENA v Kč
	Kolektory CONCEPT 50 CONCEPT 50 T4 Alu 2,2 - vysoce selektivní kolektor Vysoce selektivní deskový kolektor s energetickými zisky i za nepříznivého počasí. Rám z Al slitiny. Absorber s povrchem Eta+ ve tvaru „U-dvojitě harfy“ s trubkami HyLife® Solar. Kolektor s vysokým teplotním spádem již od nepříznivých klimatických podmínek bílé oblačnosti. Je určený pro celoroční provoz včetně zimního období. Odolný proti krupobíti. Certifikát Solar Keymark. Baleno v kvalitní celoplošné krabici z vícevrstvé lepenky. Vyrobeno v České republice.	2015 x 1091 x 82	S20032	9 649
	Technické údaje: Plocha absorberu Hmotnost Objem Připojení 2 x Doporučený průtok Lineární součinitel tepelné ztráty Kvadratický součinitel tepelné ztráty Optická účinnost Kód SVT Výkon	2,1 m ² 34 kg 1,1 l 3/4" 80 l/hod. 3,56 0,015 82,4 % SVT 7507 1,73 kW		
	Certifikát Solar Keymark			
	Příslušenství pro připojení solárních kolektorů CONCEPT 50 Odvzdušňovací ventil s jímkou - levý 3/4" -3/4" Odvzdušňovací ventil s jímkou - pravý 3/4" -3/4" Přípojka kolektoru levá 3/4" -3/4" Přípojka kolektoru pravá 3/4" -3/4" Přípojka kolektoru levá L 3/4"-1" Přípojka kolektoru pravá P 3/4"-1" Odvzdušňovací ventil s jímkou levý 3/4"- 1" Odvzdušňovací ventil s jímkou pravý 3/4"- 1"	3/4" - 3/4" 3/4" - 3/4" 3/4" - 3/4" 3/4" - 3/4" 3/4"-1" 3/4"-1" 3/4"-1" 3/4"-1"	S40016 S40017 S40018 S40019 S40020 S40021 S40022 S40023	756 756 276 276 428 428 939 939
	Montážní sada nad krytinu eternit, plech, vč. nerez. uchycovacích šroubů Šrouby - MS CLICK V1 Šrouby - MS CLICK V2 Šrouby - MS CLICK V3	pro 1 kolektor pro 2 kolektory pro 3 kolektory	S30037 S30001-21 S30002-21	1 956 3 312 4 491
	Montážní sada pro vertikální kolektory, taškové krytiny Háky - MS CLICK V1 Háky - MS CLICK V2 Háky - MS CLICK V3	pro 1 kolektor pro 2 kolektory pro 3 kolektory	S30049 S30001-111 S30002-111	2 796 4 276 5 816
	Konstrukce na plochou střechu z AL profilů pro vertikální kolektory (úhel 45°) MS PS 1 MS PS 2 MS PS 3	pro 1 kolektor pro 2 kolektory pro 3 kolektory	S30058-1 S30009-1 S30010-1	4 637 7 322 10 257
	Konstrukce na fasádu Příslušenství ke kolektorům - AL prof. T4 2,2 Příslušenství ke kolektorům - AL prof. T4 2,2 Příslušenství ke kolektorům - AL prof. T4 2,2	pro 1 kolektor pro 2 kolektory pro 3 kolektory	S30070 S30071 S30072	5 561 9 343 12 898
	Příslušenství M10010 spojka profilu MS KLIK V2/20° - přizvednutí pro 2 kolektory MS KLIK V3/20° - přizvednutí pro 3 kolektory		M10010 S30074 S30075	352 2 469 3 137

OBRÁZEK	NÁZEV	ROZMĚR	ČÍSLO ZBOŽÍ DODAVATELE	JEDNOTKOVÁ CENA v Kč
Kolektory CONCEPT 100				
	CONCEPT 100 T4 Cu 2,2 - vysoce selektivní kolektor	2015 x 1091 x 82 mm	S20034	12 005
	Prémiový, vysoce selektivní deskový solární kolektor se špičkovou optickou účinností. Rám z Al slitiny. Absorber s povrchem Eta+ ve tvaru „U-dvojitě harfy“ s celoměděnou konstrukcí. Kolektor s vysokým teplotním spádem a energetickými zisky již od nepříznivých klimatických podmínek bílé oblačnosti. Je určený pro celoroční provoz včetně zimního období. Odolný proti krupobití. Certifikát Solar Keymark. Baleno v kvalitní celoplošné krabici z vícevrstvé lepenky. Vyrobeno v České republice.			
	Technické údaje:			
	Plocha absorbéru	2,1 m ²		
	Hmotnost	36 kg		
	Objem	1,1 l		
	Připojení 2 x	3/4"		
	Doporučený průtok	80 l/hod.		
	Lineární součinitel tepelné ztráty	3,80		
	Kvadratický součinitel tepelné ztráty	0,015		
	Optická účinnost	83 %		
	Kód SVT	SVT 7508		
	Výkon	1,743 kW		
	Certifikát Solar Keymark			
	Příslušenství pro připojení solárních kolektorů CONCEPT 100			
	Odvzdušňovací ventil s jímkou - levý 3/4" -3/4"	3/4" -3/4"	S40016	756
	Odvzdušňovací ventil s jímkou - pravý 3/4" -3/4"	3/4" -3/4"	S40017	756
	Přípojka kolektoru levá 3/4" -3/4"	3/4" -3/4"	S40018	276
	Přípojka kolektoru pravá 3/4" -3/4"	3/4" -3/4"	S40019	276
	Přípojka kolektoru levá L 3/4"-1"	3/4"-1"	S40020	428
	Přípojka kolektoru pravá P 3/4"-1"	3/4"-1"	S40021	428
	Odvzdušňovací ventil s jímkou levý 3/4"-1"	3/4"-1"	S40022	939
	Odvzdušňovací ventil s jímkou pravý 3/4"-1"	3/4"-1"	S40023	939
	Montážní sada nad krytinu eternit, plech, vč. nerez. uchycovacích šroubů			
	Šrouby - MS CLICK V1	pro 1 kolektor	S30037	1 956
	Šrouby - MS CLICK V2	pro 2 kolektory	S30001-21	3 312
	Šrouby - MS CLICK V3	pro 3 kolektory	S30002-21	4 491
	Montážní sada pro vertikální kolektory, taškové krytiny			
	Háky - MS CLICK V1	pro 1 kolektor	S30049	2 796
	Háky - MS CLICK V2	pro 2 kolektory	S30001-111	4 276
	Háky - MS CLICK V3	pro 3 kolektory	S30002-111	5 816
	Konstrukce na plochu střechu z AL profilů pro vertikální kolektory (úhel 45°)			
	MS PS 1	pro 1 kolektor	S30058-1	4 637
	MS PS 2	pro 2 kolektory	S30009-1	7 322
	MS PS 3	pro 3 kolektory	S30010-1	10 257
	Konstrukce na fasádu			
	Příslušenství ke kolektorům - AL prof. T4 2,2	pro 1 kolektor	S30070	5 561
	Příslušenství ke kolektorům - AL prof. T4 2,2	pro 2 kolektory	S30071	9 343
	Příslušenství ke kolektorům - AL prof. T4 2,2	pro 3 kolektory	S30072	12 898
	Příslušenství montážních sad			
	Spojka montážních sad MS (spojení 2 mont. sad k uchycení 4 a více kolektorů)		M10010	352
	MS KLIK V2/20° - přizvednutí pro 2 kolektory		S30074	2 469
	MS KLIK V3/20° - přizvednutí pro 3 kolektory		S30075	3 137

OBRÁZEK	NÁZEV	ROZMĚR	ČÍSLO ZBOŽÍ DODAVATELE	JEDNOTKOVÁ CENA v Kč
Kolektory CONCEPT 100 horizontální				
	CONCEPT 100 T4 Cu 2,2 horizontal - vysoce selektivní kolektor	1090 x 2015 x 82 mm	S20033	13 782
	Prémiový, vysoce selektivní deskový solární kolektor k horizontální instalaci. Rám z Al slitiny. Absorber ve tvaru „U-dvojitě harfy“ s celoměděnou konstrukcí a povrchem Eta+. Kolektor s vysokým teplotním spádem a energetickými zisky již od nepříznivých klimatických podmínek bílé oblačnosti. Je určený pro celoroční provoz včetně zimního období. Odolný proti krupobití. Certifikát Solar Keymark. Vyrobeno v České republice.			
	Technické údaje			
	Plocha absorbéru	2,1 m ²		
	Hmotnost	36 kg		
	Objem	1,07 l		
	Připojení 2 x	G 3/4"		
	Doporučený průtok	80 l/hod.		
	Lineární součinitel tepelné ztráty	3,80		
	Kvadratický součinitel tepelné ztráty	0,015		
	Optická účinnost	83 %		
	Kód SVT	SVT 7508		
	Výkon	1,743 kW		
	Uchycení kolektorů na šikmou střechu - plech, tašky, eternit, šindel			
	Šrouby - MS Click H1 horizontální	pro 1 kolektor	S30052	3 385
	Šrouby - MS Click H2 horizontální	pro 2 kolektory	S30001-41	6 421
	Šrouby - MS Click H3 horizontální	pro 3 kolektory	S30002-41	8 670
	Uchycení kolektorů na šikmou střechu - tašky			
	Háky - MS Click H1 horizontální	pro 1 kolektor	S30050	3 803
	Háky - MS Click H2 horizontální	pro 2 kolektory	S30001-31	7 188
	Háky - MS Click H3 v	pro 3 kolektory	S30002-31	9 943
	Uchycení kolektorů na rovnou střechu (úhel 45°)			
	MS PH1 - horizontální	pro 1 kolektor	S30008-1	5 275
	MS PH2 - horizontální	pro 2 kolektory	S30068	8 731
	MS PH3 - horizontální	pro 3 kolektory	S30069	12 751
	Montážní sada na fasádu pro kolektory CONCEPT 100 T4 2,2 Cu horizontální			
	MS F1 / H45° horizontální	pro 1 kolektor	S30028	6 573
	MS F2 / H45° horizontální	pro 2 kolektory	S30029	12 106
	MS F3 / H45° horizontální	pro 3 kolektory	S30030	16 860
	Příslušenství			
	M10010 spojka profilu		M10010	352

OBRÁZEK	NÁZEV	ROZMĚR	ČÍSLO ZBOŽÍ DODAVATELE	JEDNOTKOVÁ CENA v Kč
	Kolektor KPS1 CONCEPT Kolektor KPS1 CONCEPT +- selektivní	2037 x 1036 x 90 mm	16493	10 300
	Technické údaje: Plocha absorbéru Hmotnost Objem Připojení 4 x Doporučený průtok Lineární součinitel tepelné ztráty Kvadratický součinitel tepelné ztráty Optická účinnost Kód SVT „certifikováno Keymark“	1,89 m ² 38 kg 1,4 l Cu 22 60-120 l/hod. 3,85 [W.m-2.K-1] 0,0145 [W.m-2.K-2] 79 % SVT 22050		
	Připojovací sada pro kolektorové pole KPS1 CONCEPT (vstup a výstup G 3/4" M, 2 x zasl., G 3/8" F pro odvzd. vent., jímka pro čidlo)		14928	854
	Montážní sady pro připojení a upevnění kolektorů Sada upevňovací pro 1 kolektor - na 4 háky nebo 2 podpěry + 1 vzpěra Sada upevňovací a propojovací pro 2 kolektory - na 6 háků nebo 3 podpěry + 1 vzpěra Sada upevňovací a propojovací pro 3 kolektory - na 8 háků nebo 4 podpěry + 1 vzpěra Sada upevňovací a propojovací pro 4 kolektory - na 10 háků nebo 5 podpěry + 1 vzpěra Sada upevňovací a propojovací pro 5 kolektorů - na 12 háků nebo 6 podpěr + 1 vzpěra		14929 14930 14931 14932 14933	1 820 3 800 5 010 6 670 8 380
	Háky do šikmých střech Hák pro vlnité tašky - žárově zinkovaná ocel		14934	573
	Šroub pro střešní krytiny s držákem pro přichycení „M“ profilu		14939	468
	Podpěry kolektorů na rovné střechy Trojúhelníková podpěra 45°		14937	2 020
	Vzpěra zavětrovací včetně šroubů pro trojúhelníkové podpěry na rovnou střechu		14938	520

OBRÁZEK	NÁZEV	ROZMĚR	ČÍSLO ZBOŽÍ DODAVATELE	JEDNOTKOVÁ CENA v Kč
	Regulace STDC E CONCEPT Tříčidlový regulátor pro použití se solárními systémy s jedním kolektorovým polem a jedním spotřebičem, s výstupem PWM / 0-10 V pro nízkoenergetická čerpadla, cena včetně 2 ks čidel Pt 1000 Průvodce nastavením regulátoru v českém jazyce.		16513	4 200
	SRS3 E CONCEPT Čtyřčidlový regulátor pro použití se solárními systémy s jedním kolektorovým polem a až dvěma spotřebiči nebo dvěma nezávislými poli a jedním spotřebičem, s výstupem PWM / 0 10 V pro nízkoenergetická čerpadla, cena včetně 3 ks čidel Pt 1000 Průvodce nastavením regulátoru v českém jazyce.		16514	5 840
	EU-401N PWM - 230 V AC / 50 Hz + / -10 % 1 x PWM, 1 x solární čerpadlo, 1 x čerpadlo nebo zónový přepínací ventil, 1 x napěťový výstup (pro řízení peletových kotlů anebo elektrických spirál, cirkulačního čerpadla, chlazení TUV atd.)	110 x 163 x 57	EU-401N PWM	3 900
	EU-402N PWM - 4 x teplotní senzory PT1000 (2 x snímač nádrže, 2 x solární snímač) 1 x PWM (SIG + GND), 1 x solární čerpadlo, 1 x čerpadlo nebo zónový přepínací ventil, 1 x beznapěťový výstup (pro řízení peletových kotlů anebo elektrických spirál, cirkulačního čerpadla atd.)	110 x 163 x 57	EU-402N PWM	4 524
	Teplotní čidlo TT/S2 PT1000 s kabelem 2 m do slunečního kolektoru i spotřebiče		9108	501

OTOPNÁ TĚLESA

REGULACE A ARMATURY

ROZVODY TOPENÍ A VODY
SYSTÉMY PODLAHOVÉHO VYT.

PŘÍSLUŠENSTVÍ
PRO KOTLE NA TUHÁ PALIVA

SOLÁRNÍ SYSTÉMY

OBRÁZEK	NÁZEV	ROZMĚR	ČÍSLO ZBOŽÍ DODAVATELE	JEDNOTKOVÁ CENA v Kč
Čerpadlové skupiny				
	Čerpadlová skupina CSE SOL W SRS1 TC jednotrubková s integrovaným regulátorem Pro 1 solární spotřebič a 2 čidly v ceně. s nízkoenergetickým čerpadlem WILO Para ST 25/7-50/IPWM2 2-20 l/min, 3/4", 230 V Průvodce nastavením regulátoru v českém jazyce.		17935	14 050
	Čerpadlová skupina S1 Solar 1 CONCEPT, jednotrubková s čerpadlem UPM3 25/7,5, 2-12 l/min, 3/4" M vnější Použití regulace STDC E CONCEPT a SRS3 E CONCEPT		16509	9 980
	Čerpadlová skupina S2 Solar 3 CONCEPT, dvoutrubková s čerpadlem UPM3 25/7,5, separátor, 2-12 l/min, 3/4" M vnější Použití regulace STDC E CONCEPT a SRS3 E CONCEPT		16511	12 550
	Regusol 130 - hnací sada jednotrubková s elektro. čerpadlem Grundfos UPM 3 solar 25-75, PWM signál, 2-15 l/min, DN 25	2 x G1" + 1 x G 3/4"	1362064	8 355
	Regusol LH130 - hnací sada dvoutrubková s elektro. čerpadlem Grundfos UPM 3 solar 25-75, 2-15 l/min, DN 25	4 x G1" + 1 x G 3/4"	1360556	13 327
	Zpětná klapka	3/4"	JY504/20	177
	Zpětná klapka	1"	JY504/25	291
Armatury				
	Termostatický 3-cestný ventil směšovací 3/4 - 38-65°C	DN15 G3/4"	12659	1 096
	Vložka s plochým těsněním pro Regusol	DN 20, 3/4"	1369086	124
	Vložka s plochým těsněním pro Regusol	DN 25, 1"	1659990	124
	Šroubení se svěr. kroužkem Regusol pro měd. a přesné ocelové potrubí	DN 25, 15 mm	1367585	373/pár
	Šroubení se svěr. kroužkem Regusol pro měd. a přesné ocelové potrubí	DN 25, 18 mm	1367587	405/pár
	Šroubení se svěr. kroužkem Regusol pro měd. a přesné ocelové potrubí	DN 25, 22 mm	1367589	404/pár

OTOPNÁ TĚLESA





REGULACE A ARMATURY











ROZVODY TOPENÍ A VODY
SYSTÉMY PODLAHOVÉHO VYT.

PŘÍSLUŠENSTVÍ
PRO KOTLE NA TUHÁ PALIVA

SOLÁRNÍ SYSTÉMY

OBRÁZEK	NÁZEV	ROZMĚR	ČÍSLO ZBOŽÍ DODAVATELE	JEDNOTKOVÁ CENA v Kč
Příslušenství k solárním systémům				
Expanzní nádoby pro solární systémy				
	Expanzní nádoba 12 l	10 bar, 3/4" M	8.00012.01102140.80	1 220
	Expanzní nádoba 19 l	10 bar, 3/4" M	8.00019.01102140.80	1 433
	Expanzní nádoba 24 l	10 bar, 3/4" M	8.00024.01102140.80	1 518
	Expanzní nádoba 35 l	10 bar, 3/4" M	8.00035.01102140.80	1 845
Příslušenství k expanzním nádobám				
	Držák expanzní nádoby na zeď a připojovací ventil 3/4" M		16519	922
	Trubka pro připojení expanzní nádoby	3/4 L 500 mm nerez	9156	238
Příslušenství ke kolektorům CONCEPT 300				
	Odvzdušňovací ventil 3/8" automat do 160°C	3/8"	6118	419
	Separátor vzduchu SPVS	2 x 3/4M-18"	11591	634
	Sada izolací separátoru vzduchu a odvzdušňovací ventil		13197	359
	Kulový kohout solární M/F 3/8" do 200°C	3/8"	7250	277
	PTFE Těsnění pro solární systémy (2 mm) 1/2"	11,2 x 18,5 mm	9977	12
	PTFE Těsnění pro solární systémy (2 mm) 3/4"	15 x 24 mm	9978	13
	PTFE Těsnění pro solární systémy (2 mm) 1"	18,5 x 30 mm	9980	21
	Twineflon – těsnící vlákno na závity	l = 175 m, do + 240°C	Twineflon	392
Nemrzoucí kapalina				
	Kolekton P super	5 l	3940500	492
	Kolekton P super	10 l	3941000	941
	Kolekton P super	25 l	3942500	2 229
Armaflex				
	Izolace Armacell 13 x 18 černá	13 / 18 mm	HT 13x18	163
	Izolace Armacell 13 x 22 černá	13 / 22 mm	HT 13x22	178
	Izolace Armacell 13 x 28 černá	13 / 28 mm	HT 13x28	193
	Izolace Armacell 19 x 18 černá	19 / 18 mm	HT 19x18	283
	Izolace Armacell 19 x 22 černá	19 / 22 mm	HT 19x22	322
	Izolace Armacell 19 x 28 černá	19 / 28 mm	HT 19x28	386

OBRÁZEK	NÁZEV	ROZMĚR	BARVA	ČÍSLO ZBOŽÍ DODAVATELE	JEDNOTKOVÁ CENA v Kč
Doprodej					
S mísením, s průtokoměry, s elektronickým čerpadlem, bez by pasu pro vysokoteplotní zdroje např. kotle na tuhá paliva, atmosférické plynové kotle použití pro trvalý teplotní spád min. 75/65°C					
	Rozdělovač - 2 okruhy – doporučená skříň SGNG-3/SGP-3			RPT10-02 ELC	16 777
	Rozdělovač - 3 okruhy – doporučená skříň SGNG-3/SGP-3			RPT10-03 ELC	18 049
	Rozdělovač - 4 okruhy – doporučená skříň SGNG-4/SGP-4			RPT10-04 ELC	19 138
	Rozdělovač - 5 okruhů – doporučená skříň SGNG-4/SGP-4			RPT10-05 ELC	20 228
	Rozdělovač - 6 okruhů – doporučená skříň SGNG-4/SGP-4			RPT10-06 ELC	21 316
	Rozdělovač - 7 okruhů – doporučená skříň SGNG-5/SGP-5			RPT10-07 ELC	22 770
	Rozdělovač - 8 okruhů – doporučená skříň SGNG-5/SGP-5			RPT10-08 ELC	24 467
	Rozdělovač - 9 okruhů – doporučená skříň SGNG-5/SGP-5			RPT10-09 ELC	25 676
	Rozdělovač - 10 okruhů – doporučená skříň SGNG-5/SGP-5			RPT10-10 ELC	25 710
	Rozdělovač - 11 okruhů – doporučená skříň SGNG-5/SGP-5			RPT10-11 ELC	30 278
	Rozdělovač - 12 okruhů – doporučená skříň SGNG-5/SGP-5			RPT10-12 ELC	31 164
Sestava rozdělovačů složená z:					
Vstupní rozdělovač se 2 a 12 vývody, s regulátory průtoku se stupnicí 0,5 - 6 l/min. Výstupní rozdělovač se 2 a 12 výstupy s uzavíracími termostatickými ventily. Připojovací set oběhového čerpadla s elektronickým čerpadlem WILO. Bezpečnostní termostat nastaven na 55°C. primární okruh 1".					
	CONCEPT BY-PASS	1"		253-06	2 066
Bez mísení a bez regulace nerez					
	Rozdělovač - bez mísení pro radiátory 2 okruhy nerez	2 okruhy	nerez	RPT01-02 INOX	2 142
	Rozdělovač - bez mísení pro radiátory 3 okruhy nerez	3 okruhy	nerez	RPT01-03 INOX	2 529
	Rozdělovač - bez mísení pro radiátory 4 okruhy nerez	4 okruhy	nerez	RPT01-04 INOX	2 919
	Rozdělovač - bez mísení pro radiátory 5 okruhů nerez	5 okruhů	nerez	RPT01-05 INOX	3 302
	Rozdělovač - bez mísení pro radiátory 6 okruhů nerez	6 okruhů	nerez	RPT01-06 INOX	3 571
	Rozdělovač - bez mísení pro radiátory 7 okruhů nerez	7 okruhů	nerez	RPT01-07 INOX	4 077
	Rozdělovač - bez mísení pro radiátory 8 okruhů nerez	8 okruhů	nerez	RPT01-08 INOX	4 465
	Rozdělovač - bez mísení pro radiátory 9 okruhů nerez	9 okruhů	nerez	RPT01-09 INOX	4 844
	Rozdělovač - bez mísení pro radiátory 10 okruhů nerez	10 okruhů	nerez	RPT01-10 INOX	5 229
	Rozdělovač - bez mísení pro radiátory 11 okruhů nerez	11 okruhů	nerez	RPT01-11 INOX	5 632
	Rozdělovač - bez mísení pro radiátory 12 okruhů nerez	12 okruhů	nerez	RPT01-12 INOX	6 020
Sestava rozdělovačů složená z:					
Rozdělovač bez kulových ventilů na vstupu do rozdělovače a na výstupu z rozdělovače. Vstupy a výstupy větvi jsou 3/4" EK. Sběrač a rozdělovač je vybaven ručním odvzdušněním a dopouštěním.					
Zónová regulace vytápění - drátová verze					
	Řídicí jednotka pro zónové vytápění	230 V / max 50°C		SALUS KL06-230V	1 370
Ovládání 6 nezávislých topných zón, možnost připojit ovládání čerpadla a kotle pomocí modulu SALUS PL07					
	Modul pro ovládání čerpadla a kotle	230 V / max 50°C		SALUS PL07	880
Příslušenství k řídicí jednotce SALUS KL06 - beznapěťový výstup (0-230V)					

OBRÁZEK	NÁZEV	ROZMĚR	BARVA	ČÍSLO ZBOŽÍ DODAVATELE	JEDNOTKOVÁ CENA v Kč
	Programovatelný termostat	5-35°C / 50Hz / 230	bílá	SALUS HTRP230	1 630
Regulace prostorové teploty, týdenní program, vstup pro externí tepl. čidlo					
	Manuální termostat	5-30°C / 0-230V / 0,5A	bílá	SALUS HTR230	820
regulace prostorové teploty					
Zónová regulace vytápění - bezdrátová verze					
	Řídicí jednotka pro bezdrátové zónové vytápění	230V / 0-50°C / 2,4GHz	černá	SALUS KL08-RF	5 490
- ovládání 8 nezávislých topných zón včetně modulu ovládání čerpadla a kotle					
	Programovatelný bezdrátový termostat regulace			SALUS HTRS-RF	1 910
prostorové teploty, týdenní program, vstup pro externí tepl. čidlo					
	internetový modul WI-FI včetně aplikace SMART HOME			SALUS UGE 600	4 200
pro drátovou i bezdrátovou regulaci nahrazuje modul SALUS CO10RF komunikuje s bezdrátovými termostaty např. SALUS HTRS-RF, SALUS HTR-RF a drátovým SALUS SQ610					
	Programovatelný termostat pro SMART HOME	230V, 3A, 2,4 GHz		SALUS SQ610	3 430
- v drátové verzi regulace prostorové teploty, týdenní program, vlhkostní čidlo a vstup pro externí tepl. čidlo nahrazuje drátové termostaty SALUS HTRP230 nebo SALUS HTR230					
Termostatické pohony					
	Termoelektrický pohon (bez proudu uzavřen) - 24V		bílá	116T-01-TN	637
	Termoelektrický pohon (bez proudu uzavřen) - 230V			116T-02-TN	637
	CONCEPT Unibox RTL s omezovačem teploty zpátečky, vnější nastavení		bílá	1672035	2 430
	CONCEPT Unibox plus s omezovačem teploty zpátečky i termostatickým ventilem		bílá	1672037	4 010

WASHLET™

Exkluzivně
v síti
Ptáček

Dokonalé řešení kvality a hygieny

Poznámky

Lined area for notes with horizontal dashed lines.



hygiene
mygiene

TOTO

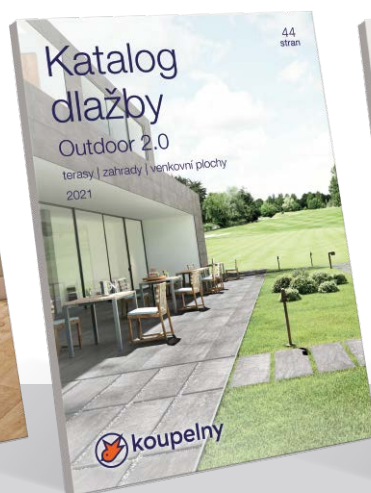

Kompletní nabídku
**sanitárního a topenářského
vybavení** naleznete
v našich produktových
katalozích.



Centrála společnosti

ČR: Tyršova 647 . 664 42 Modřice . e-mail: velkoobchod@ptacek.cz . www.ptacek.cz

SR: Vajnorská 140 . 831 04 Bratislava . e-mail: bratislava@ptacek.sk . www.ptacek.sk



Infolinka

Velkoobchod: +420 220 800 100

Koupelny: +420 220 800 000