



ptáček

KOMPLETNÍ SORTIMENT
PRAHA-JINOČANY*

SKLADEM



ISAN
TERMO

New Practic

Podlahové konvektory

*Sortiment skladem v Jinočanech, odtud zásobování jednotlivých poboček.



Podlahové konvektory

Nežádanější konvektory s vysokým tepelným výkonem SKLADEM!

Rozměry a typy

FRT 24 V DC s ventilátorem

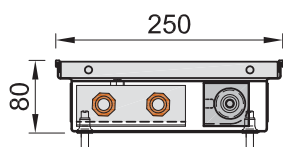

Výška	Šířka	Délka	Obj. kód	EAN
80	250	1200	FRT008002501200C00P1L-5-0102	8591398923092
80	250	1600	FRT008002501600C00P1L-5-0102	8591398923108
80	250	2000	FRT008002502000C00P1L-5-0102	8591398923115
80	250	2400	FRT008002502400C00P1L-5-0102	8591398923122
80	250	2800	FRT008002502800C00P1L-5-0102	8591398923139

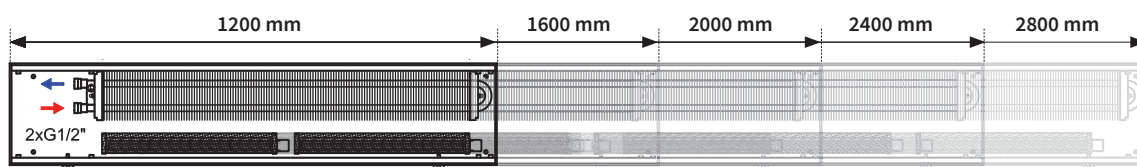

FRK bez ventilátoru

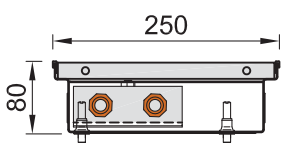

Výška	Šířka	Délka	Obj. kód	EAN
80	250	1200	FRK008002501200C00P1L-0-0102	8591398923023
80	250	1600	FRK008002501600C00P1L-0-0102	8591398923030
80	250	2000	FRK008002502000C00P1L-0-0102	8591398923047
80	250	2400	FRK008002502400C00P1L-0-0102	8591398923054
80	250	2800	FRK008002502800C00P1L-0-0102	8591398923061

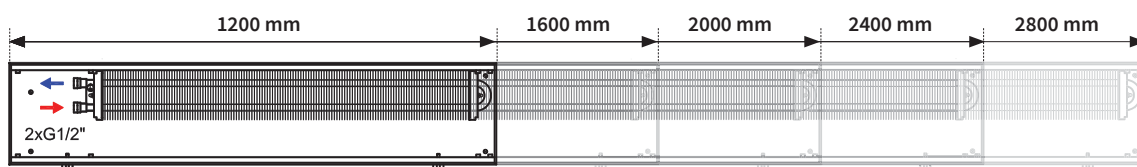

Obsah balení

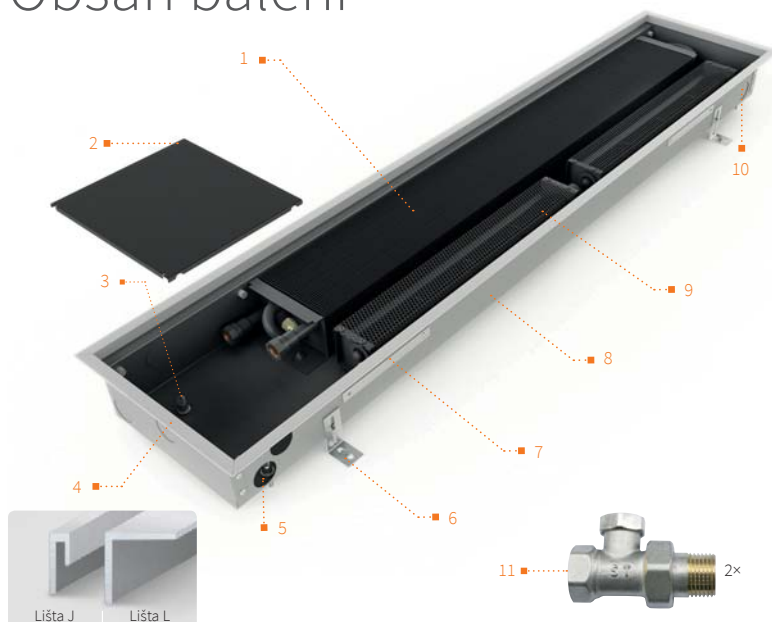

- Lamelový výměník Al-Cu, připojení 2xG1/2", s odvodušňovacím ventilem, černý nástřík
- Kryt připojení otopného média
- Stavěcí vyrovnávací šrouby
- Obvodové lišty typu J i L z eloxovaného hliníku v provedení **Al natur**
Lišta J - pro dlažbu, pohledový beton, stěrky, lino apod.
Lišta L - tam, kde technologie pokládky vyžaduje dilatační spáru (dřevěné podlahy apod.)
- Otvory pro připojení teplovodní soustavy
- Stavěcí a fixační nohy
- Kotevní plechy do betonu
- Pozinkovaná ocelová vana s černým vnitřním nástříkem práškovou barvou
- Tangenciální ventilátor 24 V DC EC s plynulou regulací otáček (nebo bez ventilátoru)
- Otvory pro připojení elektrické kabeláže
- 2 ks uzavírací a regulační šroubení přímé Z-RD001

Dále v balení: montážní návod / elektrická schémata / montážní deska / přepravní obal



Připojovací sady

Připojovací sady slouží k připojení podlahového konvektoru k otopné soustavě, umožňují řízení průtoku otopného média a nastavení hydraulického odporu.

Připojovací sady jsou dodávány v samostatném balení, které obsahuje elektrotermický pohon (Z-TS24), termostatický ventil (Z-TD001) a připojovací set (2 ks koleno 90° a prodlužovací kus 50 mm).

Elektrotermický pohon Z-TS24, otevírá nebo uzavírá termostatický ventil (Z-TD001). Termostatický ventil se instaluje na vstup do výměníku. Pro správné nastavení protékajícího množství vody je nutné na výstupu výměníku umístit a nastavit regulační šroubení (Z-RD001), které je součástí základního balení podlahového konvektoru (viz strana 1).

Obsah balení

PŘIPOJOVACÍ SADA P1 - pro podlahové konvektory s ventilátorem (FRT - 24 V DC)



Z-TS24
Elektrotermický pohon
24 V DC



Z-TD001
Termostatický ventil
přímý



Připojovací set
2 x koleno 90°
a prodlužovací kus 50 mm

PŘIPOJOVACÍ SADA P2 - pro podlahové konvektory bez ventilátoru (FRK - 230 V AC)



Z-TS230
Elektrotermický pohon
230 V AC



Z-TD001
Termostatický ventil
přímý



Připojovací set
2 x koleno 90°
a prodlužovací kus 50 mm



Prostorové termostaty

Prostorový termostat a zdroj napětí zajistí správnou funkci podlahových konvektorů.

Teplotu v místnosti vyhodnocují prostorové termostaty **RTD201/RTM201** (pro podlahové konvektory s ventilátorem FRT 24 V DC) a termostat **Z-RT001** (pro podlahové konvektory bez ventilátorů FRK 230 V AC).

Typy

TERMOSTATY PRO PODLAHOVÝ KONVEKTOR S VENTILÁTOREM - FRT 24 V DC



DIGITÁLNÍ RTD201

- Podsvícený LCD displej
- Plynule řízené ventilátory
- Topení (auto/manuální)
- Týdenní program, 8 časových bloků/den
- Manuální nebo automatické přepínání otáček
- Druhy provozu: Komfort, Útlum a Ochranný režim



MANUÁLNÍ RTM201

- Rozsah teplot 8 až 30 °C
- Provozní napětí 24 V DC
- Tři stupně otáček ventilátorů
- Topení, chlazení, topení/chlazení
- Možnost připojit čidlo teploty výměníku TE30

TERMOSTAT PRO PODLAHOVÝ KONVEKTOR BEZ VENTILÁTORU - FRK



MANUÁLNÍ Z-RT001

- Rozsah teplot 10 až 30 °C
- Provozní napětí 24 V DC nebo 230 V AC
- Počet řízených elektrotermických pohonů:
24 V DC - 10xZ-TS24
230 V AC - 30xZ-TS230
- Stupeň krytí: IP30
- Rozměr: 83x83x40 mm

ZDROJ NAPĚTÍ



DR60-24

- Převádí napětí sítě 230 V AC na bezpečné napětí 24 V DC
- Zdroje s přípravou pro instalaci na DIN lištu
- 60 W



Pohledové mřížky a lišty

Pro všechny modely podlahových konvektorů (FRT i FRK) lze použít pochozí pohledovou mřížku a lištu.

MŘÍŽKA - není součástí základního balení podlahového konvektoru, je k objednání samostatně dle designu podlahy.

LIŠTA - základní balení obsahuje hliníkové J a L lišty v provedení Al natur. Barevné provedení Al bronzová a AL černá nutno doobjednat. Doporučené barevné provedení lišt uvedeno u jednotlivých druhů mřížek.

Typy

HLINÍKOVÉ PŘÍČNÉ ROLOVACÍ MŘÍŽKY

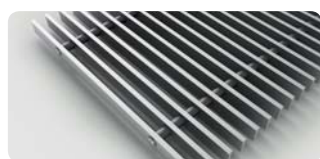

Al natur

Obj. kód mřížka: M-250-1200*-P1-1
J i L lišta natur: součástí balení, neobjednávat.



Al bronzová

Obj. kód mřížka: M-250-1200*-P2-1
Obj. kód lišta J bronzová: LJ2-250-1200*
Obj. kód lišta L bronzová: LL2-250-1200*



Al černá

Obj. kód mřížka: M-250-1200*-P3-1
Obj. kód lišta J černá: LJ3-250-1200*
Obj. kód lišta L černá: LL3-250-1200*

Max. délka mřížky v 1 kuse je **6 500 mm**. Větší délky složeny z více kusů. Provedení natur, bronz a černá; na objednávku mřížky i lišty s nástřikem práškovou barvou dle vzorníku RAL.

*Pozice s hvězdičkou udává délku konvektoru v mm. Zadejte dle požadavku projektu: 1200, 1600, 2000, 2400 nebo 2800 mm.

HLINÍKOVÉ LINEÁRNÍ NEROLOVACÍ MŘÍŽKY



Al natur

Obj. kód mřížka: M-250-1200*-P1-2
J i L lišta natur: součástí balení, neobjednávat.



Al bronzová

Obj. kód mřížka: M-250-1200*-P2-2
Obj. kód lišta J bronzová: LJ2-250-1200*
Obj. kód lišta L bronzová: LL2-250-1200*



Al černá

Obj. kód mřížka: M-250-1200*-P3-2
Obj. kód lišta J černá: LJ3-250-1200*
Obj. kód lišta L černá: LL3-250-1200*

Max. délka mřížky v 1 kuse je **3 000 mm**. Větší délky složeny z více kusů. Provedení natur, bronz a černá; na objednávku mřížky i lišty s nástřikem práškovou barvou dle vzorníku RAL.

DŘEVĚNÉ ROLOVACÍ MŘÍŽKY



Buk natur

Obj. kód mřížka: M-250-1200*-P6-1
J i L lišta natur: součástí balení, neobjednávat.



Buk mořený

Obj. kód mřížka: M-250-1200*-P6-2
Obj. kód lišta J bronzová: LJ2-250-1200*
Obj. kód lišta L bronzová: LL2-250-1200*



Dub natur

Obj. kód mřížka: M-250-1200*-P6-3
J i L lišta natur: součástí balení, neobjednávat.



Dub mořený

Obj. kód mřížka: M-250-1200*-P6-4
Obj. kód lišta J bronzová: LJ2-250-1200*
Obj. kód lišta L bronzová: LL2-250-1200*

Max. délka mřížky v 1 kuse je **6 500 mm**. Větší délky složeny z více kusů. Provedení dub a buk v surovém nebo mořeném stavu.

*Pozice s hvězdičkou udává délku konvektoru v mm. Zadejte dle požadavku projektu: 1200, 1600, 2000, 2400 nebo 2800 mm.

NEREZOVÉ MŘÍŽKY



Nerezová nerol. do autosalonů

Obj. kód mřížka: M-250-1200*-P5-1
J i L lišta natur: součástí balení, neobjednávat.



Nerezová rolovací

Obj. kód mřížka: M-250-1200*-P5-2
J i L lišta natur: součástí balení, neobjednávat.



Nerezová masivní

Obj. kód mřížka: M-250-1200*-P9-5
J i L lišta natur: součástí balení, neobjednávat.

Mřížky nerolovací/rolovací: max. délka mřížky v 1 kuse je **3 000 mm**. Větší délky složeny z více kusů. **Mřížky masivní:** max. délka mřížky v 1 kuse je **1 000 mm**. Větší délky složeny z více kusů.

Proč podlahové konvektory New Practic?



Široká nabídka typů a rozměrů



Tichý provoz



Maximální pokrytí tepelného výměníku rotory ventilátorů



Velmi nízké provozní napětí



Plynulá regulace podlahových konvektorů s ventilátorem



Nízká spotřeba elektrické energie



Použití v nízkoteplotních systémech a systémech s tepelnými čerpadly



Snadná implementace do BMS systémů



Mřížka tvoří finální vzhled, neviditelné vnitřní komponenty



Jsme připraveni zodpovědět Vaše dotazy a pomoci Vám se specifikací konvektorů

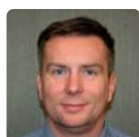

Ladislav Bárta
+420 731 679 516
barta@isan.cz

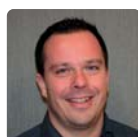

Milan Urbánek
+420 736 625 297
urbanek@isan.cz

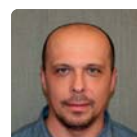

Petr Holub
+420 605 208 935
holub@isan.cz



Radim Baudyš
+420 731 143 699
baudys@isan.cz



Rastislav Volek
+421 905 759 388
volek@isan.cz

