

REMS

www.rems.de



Inovativní výrobce
strojů a náradí
pro opracování
trubek

2018

Katalog

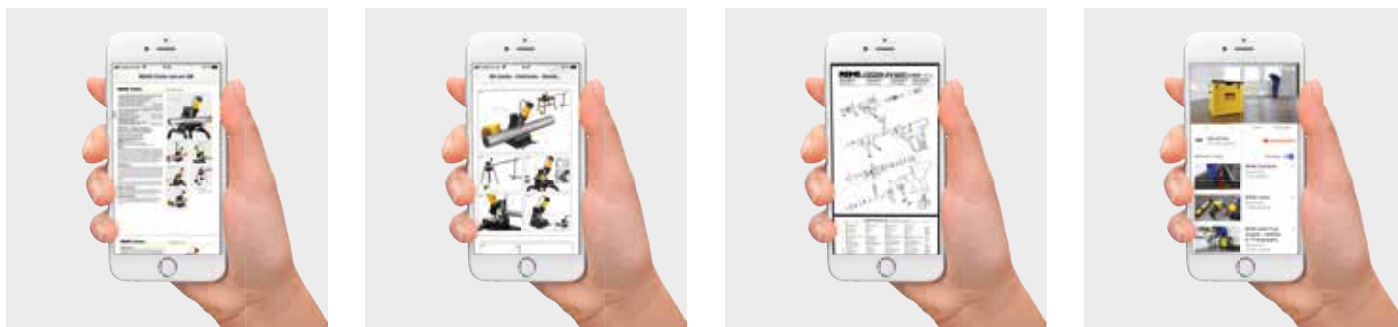

REMS App – všechny informace o produktech vždy a všude při ruce – jednoduše a rychle.

Na stavbě nebo u vašeho prodejce: všechny návody k použití, soupisy náhradních dílů, veškeré informace o produktech nebo také filmy o produktech aj. jsou okamžitě vyvolatelné*. Mimoto je Vám k dispozici množství dalších funkcí.

SCAN

Skenování loga výrobku

Stojíte před nějakým z výrobků REMS? Naskenujte logo výrobku a obdržíte všechny detaily k výrobku.

SCAN

Skenování zobrazení výrobku

Naskenujte v našich akčních prospektech zobrazení výrobku a obdržíte všechny detaily k výrobku.

SCAN

Skenování QR-kódu

Naskenujte nějaký z QR-kódů REMS a obdržíte všechny detaily k výrobku.



ANDROID APP ON
Google play

Available on the
App Store



REMS App

Uživatelský software zdarma ke stažení přes
Apple App Store nebo Android App u Google Play.



* Jen při existujícím datovém spojení přes provozovatele sítě nebo WLAN.

Obsah

Dodáváme výhradně na základě našich Všeobecných prodejních a dodacích podmínek.

Ceny uvedené v tomto katalogu se rozumí vždy pro jeden kus příp. sadu (např. závitorezné čelisti), nebo balení (např. pilové listy). Všechny ceny jsou nezávazným doporučením. Zákonná DPH platná v den dodávky se připočítává dodatečně. Vydáním tohoto katalogu pozbývají všechny dosavadní ceny platnosti.

Výkresy, zobrazení, míry, hmotnosti, normy a ostatní údaje publikované v tomto katalogu jsou nezávazné. Pod uvedeným výkonem se vždy rozumí příkon. Změny vyhrazeny. Tento katalog je chráněn autorským právem. Práva z něj vyplývající, především překlad, dotisk, reprodukování obrázků, radiové vysílání, reprodukování fotomechanickou nebo podobnou cestou a ukládání na zařízeních pro zpracování dat jsou vyhrazeny, a to i pro případ použití částí katalogu.

© Copyright 2018
REMS GmbH & Co KG, Waiblingen.

Prodej pouze prostřednictvím odborného obchodu.

	Řezání závitů, výroba obvodových drážek	20
	Řezání	52
	Odřezávání, srážení hran, odhrotování	66
	Montáž	88
	Zkoušení, čištění, dezinfikování, konzervování, proplachování, plnění	96
	Ohýbání	106
	Radiální lisování	122
	Axiální lisování	174
	Rozšiřování, vyhrdlování	182
	Pájení	194
	Zmrazování	200
	Inspekce trubek a kanálů Čištění trubek a kanálů	204
	Svařování plastových trubek	220
	Diamantové jádrové vrtání Diamantové řezání drážek	230
	Vysoušení, odvlhčování	250



Jsou kreativní a znají praxi,
najdou zas a znovu možnosti
vylepšení pro práci instalatéra:
vývojoví inženýři REMS jsou
inovativní a díky tomu důležití
tvůrci a nositelé úspěchu firmy.

REMS – více než 100 let na špičce technického pokroku. Vývoj není nikdy ukončen.

Od svého založení v roce 1909 vyvíjí REMS výrobky pro opracování trubek, zejména pro instalatéry a topenáře. Nejdříve ruční nářadí, poté následovaly stroje a elektronářadí. Požadavek zakladatele firmy pana Christiana Fölla “REMS musí být lepší” byla stále měřítkem veškerého jednání. Dnes je REMS jedním z předních výrobců strojů a nářadí pro opracování trubek.

Vývojoví inženýři REMS mají přesvědčivé, správný směr ukazující nápady, které usnadňují všední den instalatérů-profesionálů. Zohledňují všechny zásadní požadavky a využívají rozsáhlé praktické zkušenosti. Experti ze všech oborů podnikání se starají o to, aby každá možnost vylepšení byla zahrnuta do nového vývoje. Takto vznikají perfektní nástroje a nářadí pro tvrdé nasazení na staveništi. Výrobky REMS jsou na základě své pokrokové inovativní techniky a díky vysoké úrovni kvality používány na celém světě a vysoce ceněny. Z toho profituje obchodník i uživatel.

Firmě REMS se prostřednictvím inovativních výrobků neustále daří držet na vrcholu technického pokroku. To podtrhuje mnoho tuzemských a zahraničních patentů.

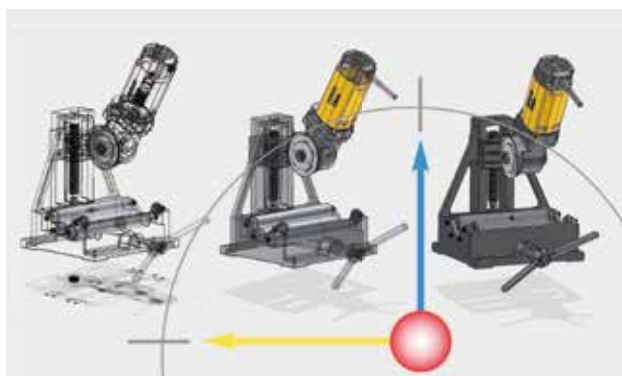

Prostřednictvím nasazení moderních technik v konstrukci a vývoji stojí kvalita výrobků REMS od samého začátku v popředí: Bezpečné použití, robustní provedení, jednoduché ovládání, dlouhá životnost.



Nové nápady, technický pokrok a REMS patří dohromady: např. REMS Amigo, REMS Tiger, REMS Curvo, REMS Mini-Press ACC, REMS Multi-Push – výrobky, které znamenaly revoluci v montážní technice.



Plně automatické 3D-měřicí stroje jsou součástí rozsáhlého systému zajištění kvality u firmy REMS. Přesnost měření 0,001 mm garantuje nejvyšší preciznost.

Vysoce moderní výroba – Garant kvalitních výrobků REMS.

Made in Germany. Vlastní výrobní závody firmy se nachází ve Waiblingenu u Stuttgartu, v centru německého High-Tech-průmyslu. Zde jsou k dispozici pro výzkum, vývoj, výrobu a zajištění kvality vysoce moderní zařízení a přístroje. Navíc je zde i kádr vysoce kvalifikovaných spolupracovníků, z nichž někteří u společnosti REMS pracují již 4. generaci a disponují speciálními znalostmi a zkušenostmi, nezbytnými pro výrobu kvalitních výrobků.

Kvalita je pro REMS mnohem víc, než jen rozměrová přesnost a funkce. Opírá se o rozsáhlý systém zajištění kvality, který začíná pochopením potřeb trhu, provází produkt během vývoje a výroby a uzavírá se systematickými analýzami kvality na trhu. Mimoto je kvalita výrobních postupů pravidelně sledována a potvrzována zkušebními ústavami, které udělují značku přezkoušené bezpečnosti GS.

Všechny výrobky REMS odpovídají bezpečnostním a protiúrazovým předpisům a splňují příslušné aktuální evropské normy dle nařízení směrnic Evropského společenství. Navíc jsou všechny výrobky REMS – s výjimkou některého bezpečnostně nerelevantního ručního náradí přezkoušeny a schváleny nezávislými zkušebními ústavami. Všechny výrobky REMS tak splňují zvláště vysoký standard pracovní, funkční a provozní bezpečnosti.



Permanentní inovační proces a investice do výkonných CNC-výrobních systémů se starají o to, že výrobky REMS patří k těm nejlepším na světě.



Flexibilní montážní linky umožňují kdykoli přizpůsobení požadavkům zákazníka.

REMS je v poměru k počtu zaměstnanců největší firmou vychovávající nové pracovní síly v celém regionu. Takto se daří vlastní know-how udržet na vysoké úrovni.



Hustě, časově blízce definované zkušební intervaly během celého výrobního procesu a rozsáhlé funkční a bezpečnostní zkoušky po uskutečněné montáži zajišťují, že výrobní závod neopustí žádný chybný výrobek.



Spolehliví spolupracovníci s dlouholetými zkušenostmi jsou zodpovědní za to, že bude pro každý stavební díl ten neoptimálnější postup kalení přesně realizován.

Nikdo nevytvárzuje kovy lépe než my. Proto to děláme sami.

Dlouhá životnost, bezpečnost při použití a extrémní zatížitelnost – nářadí může takovéto požadavky splnit jen tehdy, pokud jsou jednotlivé součásti perfektně vytvrzeny.

Vlastní kalírna je důležitým základním kamenem kvality výrobků REMS. Zkušenosti získané během desítek let práce vlastní kalírny je důležitou součástí know-how a tajemství kvalitního nářadí REMS. Speciální tepelné zpracování vede k ideální kombinaci pevnosti a pružnosti nástrojů zaručující velmi dlouhou životnost např. závitorezných čelistí, řezných koleček a lisovacích kleští. Pro zachování stále stejně vysoké kvality výrobků je proces tepelného zpracování automaticky sledován a průběžně protokolován výkonnou počítačovou technikou.



Vlastní kalírna – důležitá součást Know-how a tajemství kvalitního nářadí REMS.



Osvědčené, nezníčitelné kvalitní závitorezné čelisti REMS. Z houževnaté, zvláště kalené speciální oceli.



Řezná kolečka REMS jsou přizpůsobena speciálním požadavkům různých materiálů. Obzvláště speciální postup kalení rozhoduje o dlouhé životnosti řezných koleček REMS.



Umění kalení: Vytvoří extrémně zatížitelné díly pro nejvyšší nároky.

REMS
for Professionals

REMS
for Professionals

REMS
for Professionals

S

10

11

12

Dva z 45 spolupracovníků z oblasti logistiky, kteří vědí, že čas jsou peníze. Rychlost a absolutní spolehlivost jsou nejdůležitější faktory u dodávek a servisu.

REMS – pro profesionály. Excelentní servis. Všude na místě.

REMS vyrábí stroje a nářadí pro profesionály – a dané požadavky jsou vysoké. REMS plní své úkoly kompetentně, s vědomím zodpovědnosti a provotřídně. To zahrnuje také rychlé dodávky jakož i údržbu a opravy. Vysoká flexibilita a absolutní spolehlivost jsou základem excelentního servisu.

Celková logistika se orientuje na požadavky našich zákazníků. Abychom mohli co nejrychleji, v aktuálním, daném čase dodávat, drží REMS přes 10.000 položek na svém centrálním skladě. Všechny spotřební a náhradní díly jsou neustále skladem. To je servis, který omezuje výpadky na minimum. Pro případ opravy je pro rychlou a odbornou opravu k dispozici celoplošná síť smluvních servisních dílen.

Vysoce kvalifikovaní a dobře vyškolení spolupracovníci opravují stroje a nářadí našich zákazníků. Po ukončené opravě nebo inspekci jdou výrobky nejrychlejší možnou cestou zase zpět k našim zákazníkům.



Rychlost je otázkou logistiky. REMS drží skladem spotřební a náhradní díly na skladové ploše přes 14.000 m².



Zátěž v běžném pracovním dnu je extrémní – díly podléhající opotřebením se opotřebovávají, vyskytnou se servisní případy. Servisní služba zákazníkům REMS je flexibilní a k dispozici. Ve více jak 25 zemích existuje dobře vybudovaná servisní organizace.



Servis je u firmy REMS psán velkými písmeny: všechny předváděcí vozy více jak 200 odborných poradců REMS jsou vybaveny zkušebními zařízeními, kterým mohou všude na místě provádět funkční zkoušky a měření lisovací síly radiálních lisů REMS.



Produktové školení ve školicím centru REMS: seznámení se s výrobky, porovnání, vyhodnocení.

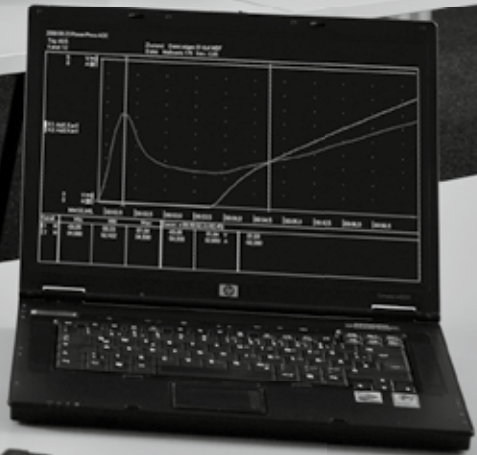

REMS – Partner odborného obchodu. Excelentní poradenství pro spokojenost zákazníků.

Pouze ten, který při koupi dostal kompetentní radu, najde individuálně to nejlepší, nejehospodárnější řešení příslušných úkolů. Proto přikládá REMS školení vlastních odborných poradců REMS o výrobcích a také školení spolupracovníků odborného obchodu velký význam.

Ve školícím centru REMS jsou na ploše 1.600 m² k dispozici moderní a kompletně vybavené předváděcí, školící a konferenční prostory. Praxi blízká školení zprostředkovávají pracovníkům odborného obchodu ve srozumitelné formě široký základ a vysokou odbornou kompetenci pro poradenství o výrobcích a úspěšný prodej. Podrobné prodejní podklady s uvedením všech důležitých informací o výrobcích umožňují rychlý výběr výrobku a jsou podkladem pro jednoduché a časově úsporné vypracování nabídky.

Toto partnerství s odborným obchodem zaručuje také uživateli kvalifikované, rozsáhlé produktové poradenství a skvělý servis.



Školící centrum REMS ve Waiblingenu u Stuttgartu.



Moderní a kompletně vybavené předváděcí prostory: REMS vytváří spolupracovníkům z odborného obchodu mnoho možností seznámit se s výrobky.

Eckhard Korzeniowski, jeden z více než 200 kvalifikovaných odborných poradců REMS, kteří v případě potřeby pružně a rychle provedou školení a prezentaci přímo na místě.



REMS
H & Co KG
Werkzeugfabrik
07151 1707-0
072 713 71 16
www.rems.de

REMS
Fluid-Push SLW

REMS
for Professionals

REMS
for Professionals

REMS

REMS – silná pozice na trhu díky důsledné zásadové výrobní a prodejní politice.

Základem silné pozice REMS na trhu jsou technicky pokrokové a kvalitativně hodnotné výrobky a pevný, na opravdové nosiče obratu koncentrovaný výrobní program jakož i vysoká schopnost cenově konkurovat, a to díky racionální, cenově výhodné vlastní výrobě.

Těžištěm odbytové politiky je vždy princip, prodávat výrobky REMS výhradně prostřednictvím odborného obchodu. Tento je firmou REMS mnoha způsoby podporován. Odborní poradci REMS, vybavení předváděcími vozy provádějí školení o produktech přímo na místě a předvádějí výrobky REMS na společných návštěvách zákazníků, při předváděcích akcích či firemních dnech prodejců a na výstavách. Radí při výběru nářadí a nachází pro konkrétní případ nejkomfortnější, nejspolehlivější a nejekonomičtější řešení.



Důsledná odbytová politika je založena na dlouhodobě orientovaných výsledcích, důvěře a solidnosti.



Takto se instalatéri seznámí s paletou výrobků v praxi: Odborní poradci REMS jsou na cestách s předváděcími vozy a předvádí stroje a nářadí v konkrétním nasazení, přímo na stavbě.

Prezentační systém pro výrobky REMS – ideální možnost pro odborný obchod, výrobky REMS optimálně prezentovat: vzít do ruky – porovnat – vybrat.



Vzít do ruky. Porovnat. Vybrat. Pro podporu společného prodeje.

Účast na mnoha národních i mezinárodních veletrzích, reklama v odborných časopisech a rozesílky reklamních tiskovin přímo k uživatelům, jsou jako prodej podporující opatření odbornými obchody velmi ceněna.

Atraktivní prezentační systém pro výrobky REMS umožňuje odbornému obchodu optimální prezentaci výrobků REMS: vzít do ruky, porovnat, vybrat. Individuální osazení výrobky REMS následuje po přesném odsouhlasení mezi odbornými poradci REMS a odborným obchodem.

Online-informační systém www.rems.de nabízí rozsáhlé možnosti získat informace o skupině firem REMS, o výrobcích REMS a jejich možnostech použití a práce s nimi. Mimoto zde najde uživatel kompletní Online-katalog a podrobnou technickou dokumentaci, informace o aktuálních termínech veletrhů a adresy smluvních autorizovaných servisních dílen REMS, možnosti stažení prodejních podkladů, návodů, rozkresů náhradních dílů, obrázků výrobků a videí o výrobcích, možnosti objednání prodejních podkladů v různých jazykových verzích pro poštovní rozesílku, e-mail adresy zastoupení REMS a mnoho dalšího.



Výrobky REMS jsou vystavovány a předváděny na mnoha národních a mezinárodních odborných veletrzích.

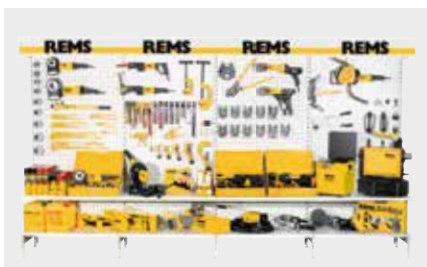

Praktický pro obchod, přehledný pro zákazníka – prezentační systém pro výrobky REMS.



Online-informační systém
www.rems.de



REMS App



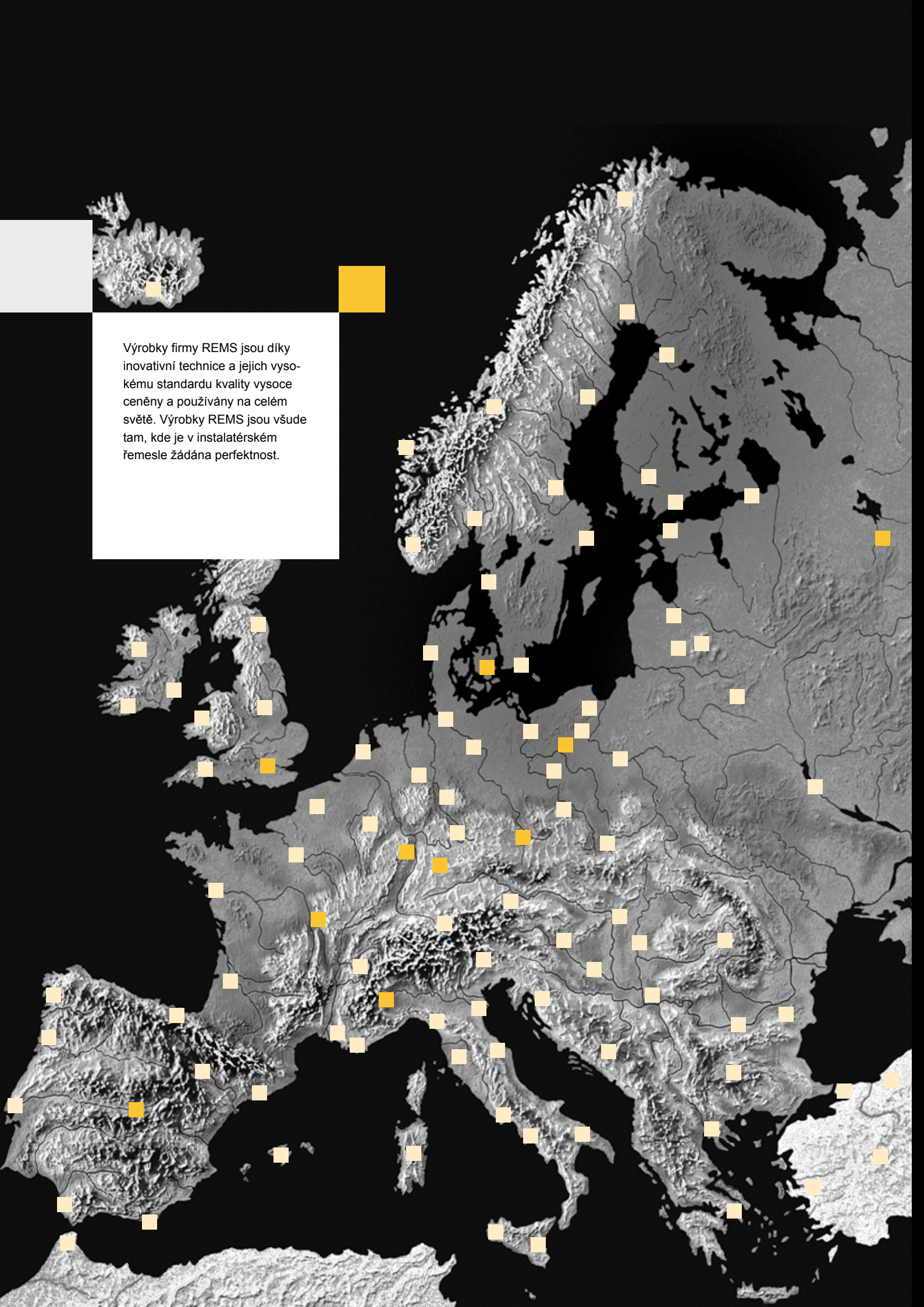

Výrobky firmy REMS jsou díky inovativní technice a jejich vysokému standardu kvality vysoce ceněny a používány na celém světě. Výrobky REMS jsou všude tam, kde je v instalatérském řemesle žádána perfektnost.

Více jak 20.000 obchodních partnerů v Evropě: Výrobky REMS dostanete všude.

Inovativní výrobky a vysoký standard kvality otevírají firmě REMS nové trhy. V posledních letech byla oblast odbytu kontinuálně vybudována a rozšiřována. Spolehliví obchodní partneři v celé Evropě a mimo ní garantují, že může být stále více zákazníků přesvědčeno o kvalitě REMS.



REMS vytvořil celoevropsky měřítko ve věcech kvality – prodej se uskutečňuje díky husté síti spolehlivých obchodních partnerů v celé Evropě, kteří jsou podporováni více než 200 dobře vyškolenými odbornými poradci REMS.



Prodejní pobočky v mnoha zemích poskytují optimální podmínky pro uživatele a odborný obchod.



Řezání závitů

Výroba obvodových drážek

	Ruční závitnice	22
	Rychlovyměnitelné závitorezné hlavy S	23
	Elektrická závitnice	24
	Závitorezný stroj	30
	Poloautomatický závitorezný stroj	40
	Držák na vsuvky s vnitřním upínáním	46
	Závitorezná látka	47
	Zařízení na výrobu obvodových drážek	48
	Stroj na výrobu obvodových drážek	50

Osvědčená kvalitní závitnice s vynikajícími řezacími vlastnostmi.

Trubkové závity	1/8–2", 16–50 mm
Šroubové závity	6–30 mm, 1/4–1"

Druhy závitů viz. str. 28, 29.

REMS eva – instalátérova závitnice.

Velmi lehké nařezávání a řezání závitů.

Ráčna z oceli, potažená silnou vrstvou plastu.

Pouze jeden druh rychlovyměnitelných závitorežných hlav. Kvalitní nerezové závitorežné čelisti.

Výhoda systému

Velký rozsah řezání až do 1 1/4" a do 2" jen s jednou ráčnou. Jen jeden druh malých, kompaktních rychlovyměnitelných závitorežných hlav a jen jeden druh řezných čelistí. Stejně rychlovyměnitelné závitorežné hlavy pasují do všech závitnic REMS a do vhodných závitnic jiných výrobců. Proto jednoduše, nákladově výhodně skladování. Není možná záměna.

Ráčna

Obzvláště stabilní. Ráčna z oceli, potažená silnou vrstvou plastu pro příjemnou práci. Povrch plastové rukojeti je drsný, neklouže v ruce a dobře se drží. Jednoduché přenastavení směru ráčny. Perfektní, bezpečná poloha rychlovyměnitelných závitorežných hlav, které lze jednoduše a rychle nasazovat a vyndávat.

Rychlovyměnitelné závitorežné hlavy

Osvědčená technika, vysoká kvalita materiálu a precizní zpracování závitorežné hlavy, závitorežné čelisti a kryty tvoří kompaktní celek a garantují super lehké nařezávání a snadné řezání závitů. Žádné zasekávání závitorežných čelistí. Dlouhé, precizní trubkové vedení pro perfektní vystředění trubky. Otvory pro odchod třísek se směrem ven rozšiřují, třísky tak mohou snadno odcházet a výsledný závit je čistý. Rychlovyměnitelné závitorežné hlavy S pro řezání trubkových závitů na těžko přístupných místech (strana 23).

Závitorežné čelisti

Osvědčené, nezníčitelné kvalitní závitorežné čelisti REMS s optimální geometrií bříty zaručují super lehké nařezávání, snadné řezání závitů a čistý závit. Závitorežné čelisti se vyrábějí z odolné, speciálně kalené speciální oceli, zaručující extrémně dlouhou životnost.

Závitorežné oleje

REMS Sanitol a REMS Spezial (strana 47). Vyvinuté speciálně pro řezání závitů. Vyznačují se velmi vysokými mazacími a chladicími účinky. Bezpodmínečně nutné pro dosažení čistého závitů a zajištění delší životnosti závitorežných čelistí, nástrojů a strojů.

Výroba vsuvek

Racionálně s REMS Nippelspanner 3/8–2" (strana 46).



Kvalitní německý výrobek



Info

Rozsah dodávky

REMS eva Set. Ruční závitnice s rychlovyměnitelnými závitorežnými hlavami. Pro trubkové závity 1/8–2", 16–50 mm, šroubové závity 6–30 mm, 1/4–1". Pro pravé i levé závity. 1 ráčna pro veškerý rozsah řezání. Rychlovyměnitelné závitorežné hlavy se závitorežnými čelistmi na kónické trubkové závity ISO 7-1, EN 10226 (DIN 2999, BSPT) R pravé příp. na závity elektroinstalačních trubek podle EN 60423 M. V pevném kufru z ocelového plechu nebo v kartonové krabici.

Označení/Velikost	Obj.č.
REMS eva Set v kufru z ocelového plechu	
R 1/2-3/4-1	520014
R 1/2-3/4-1-1 1/4	520015
R 3/8-1/2-3/4-1-1 1/4	520013
R 1/2-3/4-1-1 1/4-1 1/2-2	520017
R 3/8-1/2-3/4-1-1 1/4-1 1/2-2	520016
M 16-20-25-32 (M x 1,5)	520010
M 20-25-32-40 (M x 1,5)	520009
REMS eva Set v kartonové krabici	
R 1/2-3/4	520008
R 1/2-3/4-1	520004
R 3/8-1/2-3/4-1-1 1/4	520003

REMS eva Sety pro levé závity a NPT-závity možno dodat.

Příslušenství

Označení	Obj.č.
Ráčna pro celý pracovní rozsah	522000
Rychlovyměnitelné závitorežné hlavy S viz. str. 23.	
Rychlovyměnitelné závitorežné hlavy, závitorežné čelisti, nástrčné hlavy pro závitníky viz. str. 28–29.	
Kufr z ocelového plechu s vložkou pro REMS eva 3/8–2"	526050
Závitorežné oleje viz. str. 47.	
Nippelspanner 3/8–2" viz. str. 46.	
REMS Aquila 3B, stanice pro opracování trubek s řetězovým upínacím svérákem pro trubky na sklopném třínohém podstavci, viz strana 92.	
REMS Aquila WB, řetězový upínací svérák pro trubky pro pracovní stůl, viz strana 92.	



REMS rychlovyměnitelné závitořezné hlavy S

Příslušenství pro REMS eva a jiné výrobky

Pro řezání trubkových závitů na těžko přístupných místech, např. ve vybouraných zdech, volně položených trubkách, šachtách. Ideální pro opravy a renovace.

Trubkový závit $\frac{3}{8}$ –1 $\frac{1}{4}$ "

REMS rychlovyměnitelné závitořezné hlavy S – řešení problému těžko přístupných míst.

Rychlovyměnitelné závitořezné hlavy S se speciálně namontovanými závitořeznými čelistmi (**Patent EP 0 875 327**).

Přídavné, precizní trubkové vedení na straně krytu pro perfektní vystředění trubky a snadné nařezávání.

Prodloužení pohonu ráčny REMS eva pro řezání závitů na hluboko položených koncích trubek.

Rychlovyměnitelné závitořezné hlavy S a prodloužení se hodí na ráčnu REMS eva a jiné vhodné závítnice.



Kvalitní německý výrobek

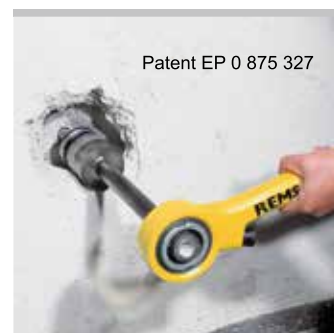

Info

Rozsah dodávky

Závitořezné hlavy S Set. Rychlovyměnitelné závitořezné hlavy S volitelně pro trubkové závitky kónické pravé ISO 7-1, EN 10226 (DIN 2999, BSPT) příp. Taper Pipe Thread ASME B1.20.1, prodloužení 300 mm. V pevném kufru z ocelového plechu.

Označení	Obj.č.
Set R $\frac{3}{8}$ - $\frac{1}{2}$ - $\frac{3}{4}$	520025 R
Set R $\frac{1}{2}$ - $\frac{3}{4}$ -1	520026 R
Set NPT $\frac{1}{2}$ - $\frac{3}{4}$ -1	520056 R



Příslušenství

Označení	Velikost	Obj.č.
Ráčna pro celý pracovní rozsah		522000
Rychlovyměnitelné závitořezné hlavy S trubkové závitky kónické pravé ISO 7-1, EN 10226 (DIN 2999, BSPT)	R $\frac{3}{8}$ R $\frac{1}{2}$ R $\frac{3}{4}$ R 1 R 1 $\frac{1}{4}$	521026 521036 521046 521056 521066
Prodloužení 300 mm		522051
Kufr z ocelového plechu s vložkou pro ráčnu, 4 rychlovyměnitelné řezné hlavy S a prodloužení.		526052 R



Výkonný, dobře do ruky padnoucí elektrický nástroj k řezání závitů s jedinečnou opěrnou vidlicí. Lze jej používat kdekoli, bez svěráku. Ideální pro opravy, renovaci, stavby.

Trubkový závit $\frac{1}{8}$ –1", 16–32 mm

Druhy závitů viz. str. 28, 29.

REMS Amigo E – nejrychlejší, nejsilnější a nejlhčí do 1".

Výhoda systému

Jen jeden druh malých, kompaktních rychlovýměnitelných závitorezných hlav a jen jeden druh řezných čelistí pro všechny závitnice REMS. Proto jednoduché, nákladově výhodné skladování. Nemůže dojít k záměnám.

Opěrná vidlice

Stabilní, jednoduše použitelná vidlice pro zachycení točivého momentu v obou směrech. Bezpečně upínající díky šikmo postavenému upínacímu vřetenu, se samozesilujícím upínacím účinkem. Velmi jednoduché usazení závitnice na opěrnou vidlici a trubku.

Konstrukce

Kompaktní, robustní, vhodná pro používání na stavbách. Všude okamžitě použitelná, i bez svěráku. Úzký tvar pro těžko přístupná místa. Hmotnost pohonné jednotky jen 3,4 kg. Není příliš „těžká na hlavu“, lze s ní pracovat i jednou rukou. Perfektní, bezpečné usazení rychlovýměnitelných závitorezných hlav.

Pohon

Stabilní, kompaktní pohonná jednotka nevyžadující údržbu. Robustní výkonný univerzální motor s tažnou silou 950 W s 30 % nárůstem výkonu díky automatickému nastavování uhlíkových kartáčů při volbě směru otáčení. Špičkový příkon až 1500 W. Velká rychlost řezání 35–27 min⁻¹. Bezpečnostní spínač.

Rychlovýměnitelné závitorezné hlavy

Osvědčená technika, vysoká kvalita materiálu a precizní zpracování závitorezné hlavy, závitorezné čelisti a krytu tvoří kompaktní celek a garantují super lehké nařezávání a snadné řezání závitů. Žádné zasekávání závitorezných čelistí. Dlouhé, precizní trubkové vedení pro perfektní vystředění trubky. Otvory pro odchod třísek se směrem ven rozšiřují, třísky tak mohou snadno odcházet a výsledný závit je čistý.

Závitorezné čelisti

Osvědčené, nezníčitelné kvalitní závitorezné čelisti REMS s optimální geometrií bříty zaručují super lehké nařezávání, snadné řezání závitů a čistý závit. Závitorezné čelisti se vyrábějí z odolné, zvláště kalené speciální oceli, zaručující extrémně dlouhou životnost.

Závitorezné oleje

REMS Sanitol a REMS Spezial (strana 47). Vyvinuté speciálně pro řezání závitů. Vyznačují se velmi vysokými mazacími a chladicími účinky. Bezpodmínečně nutné pro dosažení čistého závitů a zajištění delší životnosti závitorezných čelistí, nástrojů a strojů.

Výroba vsuvek

Racionálně s REMS Nippelspanner $\frac{3}{8}$ –1" (2") (strana 46).



Kvalitní německý výrobek

Tested by electrosuisse >>>



Info

Rozsah dodávky

REMS Amigo E Set. Elektrická závitnice s rychlovýměnitelnými závitoreznými hlavami. Pro trubkové závit $\frac{1}{8}$ –1", 16–32 mm. Pro pravé i levé závit. Pohonná jednotka s převody nevyžadujícími údržbu, univerzální motor s vysokou tažnou silou 230 V, 50–60 Hz, 950 W, bezpečnostní spínač, nárůst výkonu díky automatickému nastavování uhlíkových kartáčů při změně směru otáčení. Špičkový příkon až 1500 W. Pravý a levý běh. Opěrná vidlice pro oba směry otáčení. Rychlovýměnitelné závitorezné hlavy REMS eva pro kónické trubkové závit ISO 7-1, EN 10226 (DIN 2999, BSPT) R pravé příp. pro závit pro elektroinstalační trubky EN 60423 M. V pevném kufru z ocelového plechu.

Označení	Obj.č.
Set R $\frac{1}{2}$ – $\frac{3}{4}$ –1	530013 R220
Set M 20–25–32	530014 R220

REMS Amigo E Set pro NPT-závit lze dodat. Jiné napětí sítě na objednávku.

Příslušenství

Označení	Obj.č.
Rychlovýměnitelné závitorezné hlavy, závitorezné čelisti, nástrčné hlavy pro závitníky viz. str. 28–29.	
REMS Amigo E pohonná jednotka	530003 R220
Opěrná vidlice	533000 R
REMS REG St $\frac{1}{4}$–2" , odhrotovač, viz. str. 85.	731700
Dvojitý držák pro řezání závitů a řezání pilou, pro REMS Amigo E, Amigo, Amigo 2 a REMS Tiger ANC	543100
Ráčna viz. str. 22.	522000
Závitorezné oleje viz. str. 47.	
REMS Nippelspanner $\frac{3}{8}$–2" viz. str. 46.	
Kufr z ocelového plechu s vložkou	536000



Výkonný, dobře do ruky padnoucí elektrický nástroj k řezání závitů s jedinečnou opěrnou vidlicí. Lze jej používat kdekoli, bez svěráku. Ideální pro opravy, renovaci, stavby.

Trubkový závit	$\frac{1}{8}$ – $1\frac{1}{4}$ ", 16–40 mm
Šroubový závit	6–30 mm, $\frac{1}{4}$ – $1"$
Druhy závitů viz. str. 28, 29.	

REMS Amigo – nejmenší, nejlehčí, nejsilnější a nejrychlejší do $1\frac{1}{4}$ ".

Výhoda systému

Jen jeden druh malých, kompaktních rychlovýměnitelných závitorezných hlav a jen jeden druh řezných čelistí pro všechny závitnice REMS, nákladově výhodné skladování. Nemůže dojít k záměnám.

Opěrná vidlice

Stabilní, jednoduše použitelná vidlice pro zachycení točivého momentu v obou směrech. Bezpečně upínající díky šikmo postavenému upínacímu vřetenu, se samozesilujícím upínacím účinkem. Velmi jednoduché usazení závitnice na opěrnou vidlici a trubku.

Konstrukce

Kompaktní, robustní, vhodná pro používání na stavbách. Všude okamžitě použitelná, i bez svěráku. Úzký tvar pro těžko přístupná místa. Hmotnost pohonné jednotky jen 3,5 kg. Není příliš „těžká na hlavu“, lze s ní pracovat i jednou rukou. Perfektní, bezpečné usazení rychlovýměnitelných závitorezných hlav.

Pohon

Stabilní, kompaktní pohonná jednotka nevyžadující údržbu. Robustní výkonný univerzální motor s tažnou silou 1200 W s 30 % nárůstem výkonu díky automatickému nastavování uhlíkových kartáčů při volbě směru otáčení. Špičkový příkon až 1800 W. Velká rychlost řezání 35–27 min⁻¹. Bezpečnostní spínač.

Rychlovýměnitelné závitorezné hlavy

Osvědčená technika, vysoká kvalita materiálu a precizní zpracování závitorezné hlavy, závitorezné čelisti a krytu tvoří kompaktní celek a garantují super lehké nařezávání a snadné řezání závitů. Žádné zasekávání závitorezných čelistí. Dlouhé, precizní trubkové vedení pro perfektní vystředění trubky. Otvory pro odchod třísek se směrem ven rozšiřují, třísky tak mohou snadno odcházet a výsledný závit je čistý.

Závitorezné čelisti

Osvědčené, nezníčitelné kvalitní závitorezné čelisti REMS s optimální geometrií bříty zaručují super lehké nařezávání, snadné řezání závitů a čistý závit. Závitorezné čelisti se vyrábějí z odolné, zvlášť kalené speciální oceli, zaručující extrémně dlouhou životnost.

Závitorezné oleje

REMS Sanitol a REMS Spezial (strana 47). Vyvinuté speciálně pro řezání závitů. Vyznačují se velmi vysokými mazacími a chladicími účinky. Bezpodmínečně nutné pro dosažení čistého závitů a zajištění delší životnosti závitorezných čelistí, nástrojů a strojů.

Výroba vsuvek

Racionálně s REMS Nippelspanner $\frac{3}{8}$ – $1\frac{1}{4}$ " (2") (strana 46).

Rozsah dodávky

REMS Amigo Set. Elektrická závitnice s rychlovýměnitelnými závitoreznými hlavami. Pro trubkové závit $\frac{1}{8}$ – $1\frac{1}{4}$ ", 16–40 mm, šroubové závit 6–30 mm, $\frac{1}{4}$ – $1"$. Pro pravé i levé závit. Pohonná jednotka s převody nevyžadujícími údržbu, univerzální motor s vysokou tažnou silou 230 V, 50–60 Hz, 1200 W, bezpečnostní spínač, nárůst výkonu díky automatickému nastavování uhlíkových kartáčů při změně směru otáčení. Špičkový příkon až 1800 W. Pravý a levý běh, ochrana proti přetížení. Opěrná vidlice pro oba směry otáčení. Rychlovýměnitelné závitorezné hlavy REMS eva pro kónické trubkové závit ISO 7-1, EN 10226 (DIN 2999, BSPT) R pravé příp. pro závit pro elektroinstalační trubky EN 60423 M. V pevném kufru z ocelového plechu.

Označení	Obj.č.
Set R $\frac{1}{2}$ – $\frac{3}{4}$ – $1\frac{1}{4}$ "	530020 R220
Set M 16–20–25–32 (M × 1,5)	530022 R220
Set M 20–25–32–40 (M × 1,5)	530023 R220

REMS Amigo Set pro NPT-závit lze dodat. Jiné napětí sítě na objednávku.

Příslušenství

Označení	Obj.č.
Rychlovýměnitelné závitorezné hlavy, závitorezné čelisti, nástrčné hlavy pro závitníky viz. str. 28–29.	
REMS Amigo pohonná jednotka	530000 R220
Opěrná vidlice	533000 R
REMS REG ST $\frac{1}{4}$–$2"$, odhrotovač, viz. str. 85.	731700
Dvojité držák pro řezání závitů a řezání pilou, pro REMS Amigo E, Amigo, Amigo 2 a REMS Tiger ANC	543100
Ráčna viz. str. 22.	522000
Závitorezné oleje viz. str. 47.	
REMS Nippelspanner $\frac{3}{8}$–$2"$ viz. str. 46.	
Kufr z ocelového plechu s vložkou	536000



Kvalitní německý výrobek

Tested by electrosuisse >>>



Info



REMS Amigo 2

Elektrická závitnice s rychlovýměnitelnými závitorežnými hlavami

Výkonný, dobře do ruky padnoucí elektrický nástroj k řezání závitů s jedinečnou opěrnou vidlicí. Lze jej používat kdekoli, bez svěráku. Ideální pro opravy, renovaci, stavby.

Trubkový závit	1/8–2", 16–50 mm
Šroubový závit	6–30 mm, 1/4–1"
Druhy závitů viz. str. 28, 29.	

REMS Amigo 2 – do 2" silný jako medvěd.

Výhoda systému

Jen jeden druh malých, kompaktních rychlovýměnitelných závitorežných hlav a jen jeden druh řezných čelistí pro všechny závitnice REMS. Proto jednoduché, nákladově výhodné skladování. Nemůže dojít k záměnám.

Opěrná vidlice

Stabilní, jednoduše použitelná vidlice pro podepření točivého momentu v obou směrech. Bezpečně upínající díky šikmo postavenému upínacímu vřetenu, se samozesilujícím upínacím účinkem. Velmi jednoduché usazení závitnice na opěrnou vidlici a trubku.

Konstrukce

Kompaktní, robustní, vhodná pro používání na stavbách. Všude okamžitě použitelná, i bez svěráku. Úzký tvar pro těžko přístupná místa. Hmotnost pohonné jednotky jen 6,5 kg. Perfektní, bezpečné usazení rychlovýměnitelných závitorežných hlav.

Pohon

Stabilní pohonná jednotka nevyžadující údržbu. Robustní výkonný univerzální motor s tažnou silou 1700 W s 30 % nárůstem výkonu díky automatickému nastavování uhlíkových kartáčů při změně směru otáčení. Vysoká řezací rychlost 30–18 min⁻¹. Bezpečnostní spínač.

Rychlovýměnitelné závitorežné hlavy

Osvědčená technika, vysoká kvalita materiálu a precizní zpracování závitorežné hlavy, závitorežné čelisti a krytu tvoří kompaktní celek a garantují super lehké nařezávání a snadné řezání závitů. Žádné zasekávání závitorežných čelistí. Dlouhé, precizní trubkové vedení pro perfektní vystředění trubky. Otvory pro odchod třísek se směrem ven rozšiřují, třísky tak mohou snadno odcházet a výsledný závit je čistý.

Závitorežné čelisti

Osvědčené, neznížitelné kvalitní závitorežné čelisti REMS s optimální geometrií bříty zaručují super lehké nařezávání, snadné řezání závitů a čistý závit. Závitorežné čelisti se vyrábějí z odolné, zvláště kalené speciální oceli, zaručující extrémně dlouhou životnost.

Závitorežné oleje

REMS Sanitol a REMS Spezial (strana 47). Vyvinuté speciálně pro řezání závitů. Vyznačují se velmi vysokými mazacími a chladicími účinky. Bezpodmínečně nutné pro dosažení čistého závitů a zajištění delší životnosti závitorežných čelistí, nástrojů a strojů.

Výroba vsuvek

Racionálně s REMS Nippelspanner 3/4–1" (2") (strana 46).



Kvalitní německý výrobek



Info



Tested by electrosuisse

Rozsah dodávky

REMS Amigo 2 Set. Elektrická závitnice s rychlovýměnitelnými závitorežnými hlavami. Pro trubkové závitů 1/8–2", 16–50 mm, šroubové závitů 6–30 mm, 1/4–1". Pro pravé i levé závitů. Stabilní pohonná jednotka s převody nevyžadujícími údržbu, univerzální motor s vysokou tažnou silou 230 V, 50–60 Hz, 1700 W, bezpečnostní spínač, nárůst výkonu díky automatickému nastavování uhlíkových kartáčů při změně směru otáčení, pravý a levý běh. Opěrná vidlice pro oba směry otáčení. Rychlovýměnitelné závitorežné hlavy REMS eva pro kónické trubkové závitů ISO 7-1, EN 10226 (DIN 2999, BSPT) R pravé příp. pro závitů pro elektroinstalační trubky EN 60423 M. V pevném kufru z ocelového plechu.

Označení	Obj.č.
Set R 1/2-3/4-1-1 1/4-1 1/2-2	540020 R220
Set M 20-25-32-40-50 (M x 1,5)	540022 R220

REMS Amigo 2 Set pro NPT-závitů lze dodat.
Jiná napětí sítě na vyžádání.

Příslušenství

Označení	Obj.č.
Rychlovýměnitelné závitorežné hlavy, závitorežné čelisti, nástrčné hlavy pro závitníky viz. str. 28–29.	
REMS Amigo 2 pohonná jednotka	540000 R220
Opěrná vidlice Amigo 2	543000
REMS REG St 1/4–2", odhrotovač, viz. str. 85.	731700
Dvojitý držák pro řezání závitů a řezání pilou, pro REMS Amigo E, Amigo, Amigo 2 a REMS Tiger ANC	543100
Ráčna viz. str. 22.	522000
Závitorežné oleje viz. str. 47.	
REMS Nippelspanner 3/4–2" viz. str. 46.	
Kufr z ocelového plechu s vložkou	546000



REMS Amigo 2 Compact

Elektrická závitnice s rychlovýměnitelnými závitoreznými hlavami

Výkonný, dobře do ruky padnoucí elektrický nástroj k řezání závitů s jedinečnou opěrnou vidlicí. Lze jej používat kdekoli, bez svěráku. Ideální pro opravy, renovaci, stavby.

Trubkový závit	1/8–2", 16–50 mm
Šroubový závit	6–30 mm, 1/4–1"

Druhy závitů viz. str. 28, 29.

REMS Amigo 2 Compact – nejmenší a nejlhčí do 2".

Výhoda systému

Jen jeden druh malých, kompaktních rychlovýměnitelných závitorezných hlav a jen jeden druh řezných čelistí pro všechny závitnice REMS. Proto jednoduché, nákladově výhodné skladování. Nemůže dojít k záměnám.

Opěrná vidlice

Stabilní, jednoduše použitelná vidlice pro podepření točivého momentu v obou směrech. Bezpečně upínající díky šikmo postavenému upínacímu vřetenu, se samozesilujícím upínacím účinkem. Velmi jednoduché usazení závitnice na opěrnou vidlici a trubku.

Konstrukce

Kompaktní, robustní, vhodná pro používání na stavbách. Všude okamžitě použitelná, i bez svěráku. Úzký tvar pro těžko přístupná místa. Hmotnost pohonné jednotky jen 4,9 kg. Perfektní, bezpečné usazení rychlovýměnitelných závitorezných hlav.

Pohon

Stabilní pohonná jednotka nevyžadující údržbu. Robustní výkonný univerzální motor s tažnou silou 1200 W s 30 % nárůstem výkonu díky automatickému nastavování uhlíkových kartáčů při změně směru otáčení. Maximální příkon až 1800 W. Vysoká řezací rychlost 30–18 min⁻¹. Bezpečnostní spínač.

Rychlovýměnitelné závitorezné hlavy

Osvědčená technika, vysoká kvalita materiálu a precizní zpracování závitorezných hlav, závitorezné čelisti a krytu tvoří kompaktní celek a garantují super lehké nařezávání a snadné řezání závitů. Žádné zasekávání závitorezných čelistí. Dlouhé, precizní trubkové vedení pro perfektní vystředění trubky. Otvory pro odchod třísek se směrem ven rozšiřují, třísky tak mohou snadno odcházet a výsledný závit je čistý.

Závitorezné čelisti

Osvědčené, nezníčitelné kvalitní závitorezné čelisti REMS s optimální geometrií břitů zaručují super lehké nařezávání, snadné řezání závitů a čistý závit. Závitorezné čelisti se vyrábějí z odolné, zvláště kalené speciální oceli, zaručující extrémně dlouhou životnost.

Závitorezné oleje

REMS Sanitol a REMS Spezial (strana 47). Vyvinuté speciálně pro řezání závitů. Vyznačují se velmi vysokými mazacími a chladicími účinky. Bezpodmínečně nutné pro dosažení čistého závitů a zajištění delší životnosti závitorezných čelistí, nástrojů a strojů.

Výroba vsuvek

Racionálně s REMS Nippelspanner 3/8–1" (2") (strana 46).



Kvalitní německý výrobek



Info



Tested by electrosuisse >>>

Rozsah dodávky

REMS Amigo 2 Compact Set. Elektrická závitnice s rychlovýměnitelnými závitoreznými hlavami. Pro trubkové závitů 1/8–2", 16–50 mm, šroubové závitů 6–30 mm, 1/4–1". Pro pravé i levé závitů. Stabilní pohonná jednotka s převody nevyžadujícími údržbu, univerzální motor s vysokou tažnou silou 230 V, 50–60 Hz, 1200 W, bezpečnostní spínač, nárůst výkonu díky automatickému nastavování uhlíkových kartáčů při změně směru otáčení. Maximální příkon 1800 W. Pravý a levý běh. Ochrana před přetížením. Opěrná vidlice pro oba směry otáčení. Rychlovýměnitelné závitorezné hlavy REMS eva pro kónické trubkové závitů ISO 7-1, EN 10226 (DIN 2999, BSPT) R pravé příp. pro závitů pro elektroinstalační trubky EN 60423 M. V pevném kufru z ocelového plechu.

Označení	Obj.č.
Set R 1/2-3/4-1-1 1/4	540023 R220
Set R 1/2-3/4-1-1 1/4-1 1/2-2	540024 R220
Set M 20-25-32-40-50 (M x 1,5)	540025 R220

REMS Amigo 2 Compact Set pro NPT-závitů lze dodat.

Jiná napětí sítě na vyžádání.



Příslušenství

Označení	Obj.č.
Rychlovýměnitelné závitorezné hlavy, závitorezné čelisti, nástrčné hlavy pro závitníky viz. str. 28–29.	
REMS Amigo 2 Compact pohonná jednotka	540001 R220
Opěrná vidlice Amigo 2 Compact	543010
REMS REG St 1/4–2", odhrotovač, viz. str. 85.	731700
Ráčna viz. str. 22.	522000
Závitorezné oleje viz. str. 47.	
REMS Nippelspanner 3/8–2" viz. str. 46.	
Kufr z ocelového plechu s vložkou	546000



REMS rychlovyměnitelné závitořezné hlavy

Osvědčená technika, vysoká kvalita materiálu a precizní zpracování závitořezné hlavy, závitořezné čelisti a krytu tvoří kompaktní celek a garantují super lehké nařezávání a snadné řezání závitu. Žádné zasekávání závitořezných čelistí. Dlouhé, precizní trubkové vedení pro perfektní vystředění trubky. Otvory pro odchod třísek se směrem ven rozšiřují, třísky tak mohou snadno odcházet a výsledný závit je čistý.

Druh závitu	Velikost	Obj.č.	
Trubkový závit R kónický pravý ISO 7-1, EN 10226 (DIN 2999, BSPT)	R 1/8	521000	
	R 1/4	521010	
	R 3/8	521020	
	R 1/2	521030	
	R 3/4	521040	
	R 1	521050	
	R 1 1/4	521060	
	R 1 1/2	521070	
	R 2	521080	
Trubkový závit R kónický levý ISO 7-1, EN 10226 (DIN 2999, BSPT)	R 1/8 LH	521100	
	R 1/4 LH	521110	
	R 3/8 LH	521120	
	R 1/2 LH	521130	
	R 3/4 LH	521140	
	R 1 LH	521150	
	R 1 1/4 LH	521160	
	R 1 1/2 LH	521170	
	R 2 LH	521180	
Trubkový závit NPT kónický pravý Taper Pipe Thread ASME B1.20.1	NPT 1/8	521200	
	NPT 1/4	521210	
	NPT 3/8	521220	
	NPT 1/2	521230	
	NPT 3/4	521240	
	NPT 1	521250	
	NPT 1 1/4	521260	
	NPT 1 1/2	521270	
	NPT 2	521280	
Závit M elektroinstalačních trubek EN 60423	M 16 × 1,5	521300	
	M 20 × 1,5	521310	
	M 25 × 1,5	521320	
	M 32 × 1,5	521330	
	M 40 × 1,5	521340	
	M 50 × 1,5	521350	



Trubkový závit pravý



Trubkový závit levý



Kvalitní německý výrobek

REMS závitořezné čelisti

Příslušenství pro závitnice REMS

REMS závitořezné čelisti

Osvědčené, nezníčitelné kvalitní závitořezné čelisti REMS s optimální geometrií břitu zaručují super lehké nařezávání, snadné řezání závitu a čistý závit. Z odolné, zvláště kalené speciální oceli, zaručující extrémně dlouhou životnost.

Druh závitu	Velikost	Obj.č.	
Trubkový závit R kónický pravý ISO 7-1, EN 10226 (DIN 2999, BSPT)	R 1/8	521002 RWS	
	R 1/4	521012 RWS	
	R 3/8	521022 RWS	
	R 1/2	521032 RWS	
	R 3/4	521042 RWS	
	R 1	521052 RWS	
	R 1 1/4	521062 RWS	
	R 1 1/2	521072 RWS	
	R 2	521082 RWS	
Trubkový závit R kónický levý ISO 7-1, EN 10226 (DIN 2999, BSPT)	R 1/8 LH	521102 RWS	
	R 1/4 LH	521112 RWS	
	R 3/8 LH	521122 RWS	
	R 1/2 LH	521132 RWS	
	R 3/4 LH	521142 RWS	
	R 1 LH	521152 RWS	
	R 1 1/4 LH	521162 RWS	
	R 1 1/2 LH	521172 RWS	
	R 2 LH	521182 RWS	
Trubkový závit NPT kónický pravý Taper Pipe Thread ASME B1.20.1	NPT 1/8	521202 RWS	
	NPT 1/4	521212 RWS	
	NPT 3/8	521222 RWS	
	NPT 1/2	521232 RWS	
	NPT 3/4	521242 RWS	
	NPT 1	521252 RWS	
	NPT 1 1/4	521262 RWS	
	NPT 1 1/2	521272 RWS	
	NPT 2	521282 RWS	
Závit M elektroinstalačních trubek EN 60423	M 16 × 1,5	521302 RWS	
	M 20 × 1,5	521312 RWS	
	M 25 × 1,5	521322 RWS	
	M 32 × 1,5	521332 RWS	
	M 40 × 1,5	521342 RWS	
	M 50 × 1,5	521352 RWS	



Kvalitní německý výrobek

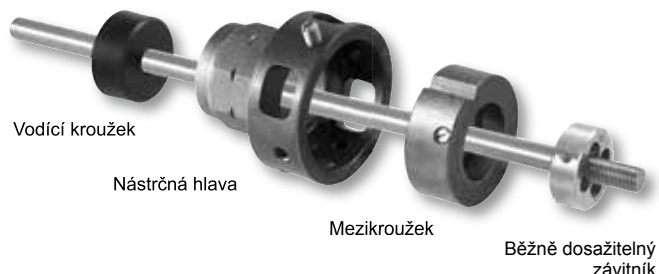

Nástrčné hlavy pro závitníky

Nástrčné hlavy pro připojení normovaných, kulatých závitníků pro všechny druhy závitů, které jsou běžně k dostání v obchodní síti. Závitníky se v nástrčné hlavě připojují závrtným šroubem.

Označení	Velikost	Obj.č.
Nástrčná hlava pro závitníky	Ø 65 mm	731200
Nástrčná hlava pro závitníky	G 1 1/4	731250
Nástrčná hlava pro závitníky	Ø 105 mm	541401

Mezikroužky

Mezikroužky pro různé vnější průměry závitníků.

Označení	Velikost	dí mm	Obj.č.
Mezikroužek k nástrč. hlavě 731200	M 6–9		
	20/25		731205
	M 10–11	30	731210
	M 12–14 (Pg 7–9)	38	731220
	M 16–20 (Pg 11–13,5)	45	731230
	M 22–24 (Pg 16)	55	731240
bez mezikroužku	M 27–30 (Pg 21–29)	65	521080
Mezikroužek k nástrč. hlavě 541401	Ø 65/105 (Pg 21–29)	65	541404
	Ø 75/105	75	541406
	Ø 90/105 (Pg 36)	90	541410
bez mezikroužku	Pg 42–48	105	521140

Vodící kroužky

Vodící kroužky pro snadné centrické nařezávání.

Označení	Velikost	Obj.č.
Vodící kroužky k nástrč. hlavě 731200	Ø 6	731301
	Ø 8	731302
	Ø 10	731303
	Ø 12	731304
	Ø 14	731305
	Ø 16	731306
	Ø 18	731307
	Ø 20	731308
	Ø 22	731309
	Ø 24	731310
	Ø 27	731311
	Ø 30	731312
	Ø 12,8 (Pg 7)	731320
	Ø 15,5 (Pg 9)	731321
	Ø 18,9 (Pg 11)	731322
	Ø 20,7 (Pg 13,5)	731323
	Ø 22,8 (Pg 16)	731324
	Ø 28,6 (Pg 21)	731325
	Ø 37,3 (Pg 29)	731326
Vodící kroužky k nástrč. hlavě 541401	Ø 28,6 (Pg 21)	541413
	Ø 37,3 (Pg 29)	541414
	Ø 47,3 (Pg 36)	541415
	Ø 54,3 (Pg 42)	541416



Kvalitní německý výrobek

Osvědčený vysokovýkonný závitořezný stroj pro řezání závitů, odřezávání trubek, odhrotování, zhotovování vsuvek, výrobě obvodových drážek válcováním. Pro instalaci, dílny pracující s kovem, průmysl. Na staveniště i do dílen.

Trubkové závit	(1/16) 1/8–2", 16–63 mm
Šroubové závit	(6) 10–60 mm, 1/4–2"

Druhy závitů viz. str. 38.

Výroba drážek pomocí REMS zařízení na výrobu obvodových drážek válcováním	DN 25–300 1–12"
---	--------------------

REMS Tornado – třída sama pro sebe.

Automatické upínací sklíčidlo.

Univerzální automatická závitořezná hlava.

Automatické chlazení a mazání.

Princip práce

Otáčející se materiál – stojící nástroje.

Konstrukce

Robustní, pro staveniště vhodná konstrukce. Výhodné rozměry, výhodná hmotnost, např. REMS Tornado 2000 váží jako komplet pouze 50 kg. Velký pracovní prostor a prostorná nádoba na třísky. Výškově nastavitelná podpěra materiálů.

2 provedení:

- Přenosné provedení na 3 trubkových nohách, s odnímatelnou velkou vanou na olej a nádobou na třísky.
- Provedení T s integrovanou, ještě větší vanou na olej a nádobou na třísky. Na pracovní stůl. Podstavec, pojízdný a sklopný podstavec nebo pojízdný podstavec s podpěrou materiálů, jako příslušenství, jednoduchá přeprava, optimální pracovní výška a stabilní postavení.

Pohon

Výjimečně silný a rychlý, např. závit R 2" vyrobí za pouhých 15 s. Převodové ústrojí, běžící v uzavřené olejové lázni, nevyžaduje žádnou údržbu.

3 výkonné motory na výběr:

- Univerzální motor s vysokým tahem, 1700 W, ochrana před přetížením, otáčky vřeten 53 min⁻¹.
- Přepólovatelný kondenzátorový motor, 2100 W, ochrana před přetížením, 2 otáčky vřeten 52 a 26 min⁻¹, i při plném zatížení. **Velmi tichý chod.**
- Přepólovatelný třífázový motor, 2000 W, ochrana před přetížením, 2 otáčky vřeten 52 a 26 min⁻¹, i při plném zatížení. **Velmi tichý chod.**

Pro práci vhodný bezpečnostní spínač s nouzovým vypínačem, 2 stupňový, během práce jej lze proto zatížit celou vahou těla.

Automatické upínací sklíčidlo

2 automatická rychloupínací sklíčidla se samovystředovacími upínacími čelistmi, rychlé upínání a odnínání materiálů. Samozesilující, proto s maximální upínací silou. Trubka se neprotáčí.

Automatické chlazení a mazání

Robustní, osvědčená pumpa na olej s vysokým čerpacím výkonem. Optimalizovaný, multilaterální přívod oleje závitořeznou hlavou přímo do řezu zaručuje čistý závit a delší životnost závitořezných čelistí, převodů a motorů.

Univerzální automatická závitořezná hlava

Pouze **jedna** univerzální automatická závitořezná hlava pro všechny druhy závitů, také pro dlouhé závit, otevírá se automaticky, s automatikou délky závitů pro kónické závit. Rychlé, jednoduché nastavování velikosti závitů. Přehledná stupnice velikostí závitů. Jednoduchá a rychlá výměna závitořezných čelistí pomocí zaskakovacího mechanismu v drážku závitořezných čelistí.

Závitořezné čelisti

Osvědčené, nezníčitelné kvalitní závitořezné čelisti REMS s optimální geometrií bříty zaručují super lehké nařezávání, snadné řezání závitů a čistý závit. Závitořezné čelisti se vyrábějí z odolné, zvláště kalené speciální oceli, zaručující extrémně dlouhou životnost.

Odřezávač trubek

Samovystředovací. Stabilní rameno z kované oceli. Ergonomický, široký úchyt pro silný přísuv vřeten. Zvláště kalené řezné kolečko z osvědčené, velmi odolné REMS oceli určené pro závitořezné nože zaručuje dlouhou životnost.

Zařízení na vnitřní odhrotování trubek

Stabilní, snadno obsluhovatelné odhroťovací zařízení s měnitelnou polohou odhroťování. Speciálně kalené a speciálně vytvořené odhroťovací ostří zaručuje snadné odhroťování a extrémně dlouhou životnost. 2-řezné pro optimální odchod třísek, především u malých velikostí trubek.



Kvalitní německý výrobek



Info



3 výkonné motory na výběr.



Závitořezné oleje

REMS Sanitol a REMS Spezial (strana 47). Vyvinuté speciálně pro řezání závitů. Vyznačují se velmi vysokými mazacími a chladicími účinky. Bezpodmínečně nutné pro dosažení čistého závitu a zajištění delší životnosti závitořezných čelistí, nástrojů a strojů.

Výroba vsuvek

Racionálně s automatickým vnitřním upínáním s REMS Nippelfix 1/2–2" (4") s manuálním vnitřním upínáním s REMS Nippelspanner 3/8–2" (strana 46).

REMS výroba obvodových drážek

Robustní, kompaktní zařízení na výrobu obvodových drážek s olejovým hydraulickým posunem k drážkování trubek pro spojovací systémy trubek DN 25–300, 1–12" (strana 48).



Podstavec pojízdný, s podpěrou materiálu (příslušenství)



Podstavec pojízdný a sklápěný (příslušenství)

Rozsah dodávky

REMS Tornado. Závitořezný stroj pro trubkové závity (1/16) 1/8–2", 16–63 mm, šroubové závity (6) 10–60 mm, 1/4–2". Pohonná jednotka s převody nevyžadující údržbu, nožní bezpečnostní spínač s nouzovým vypínačem, 2 automatická sklíčidla, automatické mazání a chlazení. Se sadou nářadí, které tvoří univerzální automatická závitořezná hlava pro všechny závity, také dlouhé závity, automaticky se otevírající, s automatikou délky závitu pro kónické závity, závitořezné čelisti pro trubkové závity kónické ISO 7-1, EN 10226 (DIN 2999, BSPT) R 1/2–3/4" a R 1–2" pravé, odřezávač trubek, zařízení na vnitřní odhroťování trubek, přítlačná páka. Výškově nastavitelná podpěra pro odkládání materiálu. Možnost výběru ze 3 motorů. Přenosné provedení na 3 trubkových nohách, s odnímatelnou velkou vanou na olej a nádobou na třísky. Provedení T s ještě větší integrovanou olejovou vanou a vaničkou na třísky. Pro pracovní stůl, podstavec, pojízdný a sklápěcí podstavec nebo pojízdný podstavec s podpěrou materiálu. V kartonu.

Označení	Provedení	Obj.č.
2000	Univerzální motor 230 V, 50–60 Hz, 1700 W. 53 min ⁻¹ . Přenosný, 3 trubkové nohy.	340200R220
2010	Přepínatelný kondenzátorový motor 230 V, 50 Hz, 2100 W. 52/26 min ⁻¹ , také při plném zatížení. Velmi tichý chod. Přenosný, 3 trubkové nohy.	340201R220
2020	Přepínatelný třífázový motor 400 V, 50 Hz, 2000 W. 52/26 min ⁻¹ , také při plném zatížení. Velmi tichý chod. Přenosný, 3 trubkové nohy.	340202R380
2000 T	Univerzální motor 230 V, 50–60 Hz, 1700 W. 53 min ⁻¹ . Na pracovní stůl, podstavec nebo pojízdný podvozek.	340206R220
2010 T	Přepínatelný kondenzátorový motor 230 V, 50 Hz, 2100 W. 52/26 min ⁻¹ , také při plném zatížení. Velmi tichý chod. Na pracovní stůl, podstavec nebo pojízdný podvozek.	340207R220
2020 T	Přepínatelný třífázový motor 400 V, 50 Hz, 2000 W. 52/26 min ⁻¹ , také při plném zatížení. Velmi tichý chod. Na pracovní stůl, podstavec nebo pojízdný podstavec.	340208R380

Jiná napětí sítě na vyžádání.

Příslušenství

Označení	Obj.č.
Podstavec	344105R
Podstavec pojízdný, s podpěrou materiálu	344100R
Podstavec pojízdný a sklápěcí	344150R
Závitořezné čelisti viz. str. 38.	
Univerzální automatická závitořezná hlava 1/16–2" jako rychlovýměnitelná závitořezná hlava místo výměny závitořezných čelistí	341000RR
REMS řezné kolečko St 1/8–4", s 8	341614R
Závitořezné oleje viz. str. 47.	
Držák na vsuvky viz. str. 46.	
Podpěry materiálu REMS Herkules, viz. str. 94.	
REMS zařízení na výrobu obvodových drážek vácováním, viz. str. 48.	347000R



Robustní, kompaktní vysoce výkonný stroj na řezání závitů, odřezávání trubek, odhrotování, výrobu vsuvek, výrobu obvodových drážek válcováním. Pro instalaci, dílny pracující s kovem, průmysl. Na staveniště i do dílny.

Trubkové závit (1/16) 1/8–2", 16–63 mm
Šroubové závit (6) 8–60 mm, 1/4–2"

Druhy závitů viz. str. 38.

Výroba drážek pomocí REMS zařízení na výrobu obvodových drážek válcováním DN 25–300
1–12"

REMS Magnum – kompaktní stroj do 2".

Princip práce

Otáčející se materiál – stojící nástroje.

Konstrukce

Robustní, kompaktní, konstrukce vhodná pro používání na stavbách. Výhodné rozměry, výhodná hmotnost, např. REMS Magnum 2000 L-T váží jen 57 kg. Velký pracovní prostor a prostorná nádoba na třísky. Plocha na odkládání nářadí.

2 provedení:

- Lehké provedení L-T s odnímatelnou, velkou vanou na olej a nádobou na třísky.
- Provedení T s integrovanou, ještě větší vanou na olej a nádobou na třísky. Na pracovní stůl. Podstavec, pojízdný a sklopný podstavec nebo pojízdný podstavec s podpěrou materiálu, jako příslušenství, jednoduchá přeprava, optimální pracovní výška a stabilní postavení.

Na pracovní stůl, podstavec nebo pojízdný podvozek s plochou na odkládání materiálu, jako příslušenství, pro jednoduchý transport, optimální pracovní výšku a stabilní postoj.

Pohon

Výjimečně silný a rychlý, např. závit R 2" vyrobí za pouhých 15 s. Převodové ústrojí, běžící v uzavřené olejové lázni, nevyžaduje žádnou údržbu.

3 výkonné motory na výběr:

- Univerzální motor s vysokým tahem, 1700 W, ochrana před přetížením, otáčky vřetena 53 min⁻¹.
- Přepólovatelný kondenzátorový motor, 2100 W, ochrana před přetížením, 2 otáčky vřetena 52 a 26 min⁻¹, i při plném zatížení. **Velmi tichý chod.**
- Přepólovatelný třífázový motor, 2000 W, ochrana před přetížením, 2 otáčky vřetena 52 a 26 min⁻¹, i při plném zatížení. **Velmi tichý chod.**

Pro práci vhodný bezpečnostní spínač s nouzovým vypínačem, 2 stupňový, během práce jej lze proto zatížit celou vahou těla.

Upínací sklíčidlo

Osvědčené rychloupínací sklíčidlo, samozesilující, proto se trubka neprotáčí. Velký odstup mezi upínacím sklíčidlem a ustředovacím sklíčidlem zaručuje bezpečné uchycení dlouhých trubek. Zadní ustředovací sklíčidlo pro nastavování materiálu.

Automatické chlazení a mazání

Robustní, osvědčená pumpa na olej s vysokým čerpacím výkonem. Optimalizovaný, multilaterální přívod oleje závitořeznou hlavou přímo do řezu zaručuje čistý závit a delší životnost závitořezných čelistí, převodů a motoru.

Univerzální automatická závitořezná hlava

Pouze **jedna** univerzální automatická závitořezná hlava pro všechny druhy závitů, také pro dlouhé závit, otevírá se automaticky, s automatikou délky závitů pro kónické závit. Rychlé, jednoduché nastavování velikosti závitů. Přehledná stupnice velikostí závitů. Jednoduchá a rychlá výměna závitořezných čelistí pomocí zaskakovacího mechanismu v držáku závitořezných čelistí.

Závitořezné čelisti

Osvědčené, nezníitelné kvalitní závitořezné čelisti REMS s optimální geometrií břitů zaručují super lehké nařezávání, snadné řezání závitů a čistý závit. Závitořezné čelisti se vyrábějí z odolné, zvláště kalené speciální oceli, zaručující extrémně dlouhou životnost.

Odřezávač trubek

Samovystředovací. Stabilní rameno z kované oceli. Ergonomický, široký úchyt pro silný přísuv vřetena. Speciálně kalené řezné kolečko z osvědčené, velmi odolné REMS oceli určené pro závitořezné nože zaručuje dlouhou životnost.

Zařízení na vnitřní odhrotování trubek

Stabilní, snadno obsluhovatelné odhrotovací zařízení s měnitelnou polohou odhrotování. Speciálně kalené a speciálně vytvořené odhrotovací ostří zaručuje snadné odhrotování a extrémně dlouhou životnost. 2-řezné pro optimální odchod třísek, především u malých velikostí trubek.

Závitořezné oleje

REMS Sanitol a REMS Spezial (strana 47). Vyvinuté speciálně pro řezání závitů. Vyznačují se velmi vysokými mazacími a chladícími účinky. Bezpodmínečně nutné pro dosažení čistého závitů a zajištění delší životnosti závitořezných čelistí, nástrojů a strojů.



Kvalitní německý výrobek



Info



3 výkonné motory na výběr.



Výroba vsuvek

Racionálně s automatickým vnitřním upínáním s REMS Nippelfix 1/2–2" (4") nebo s manuálním vnitřním upínáním s REMS Nippelspanner 3/8–2" (strana 46).

REMS výroba obvodových drážek

Robustní, kompaktní zařízení na výrobu obvodových drážek s olejovým hydraulickým posunem k drážkování trubek pro spojovací systémy trubek DN 25–300, 1–12" (strana 48).



Podstavec (příslušenství)



Podstavec pojízdný, s podpěrou materiálu (příslušenství)



Podstavec pojízdný a sklopný (příslušenství)

Rozsah dodávky

REMS Magnum. Závitořezný stroj pro trubkové závity (1/16) 1/4–2", 16–63 mm, šroubové závity (6) 8–60 mm, 1/4–2". Pohonná jednotka s převody nevyžadujícími údržbu, nožní bezpečnostní spínač s nouzovým vypínačem, osvědčené rychloupínací samozesilující sklíčidlo, zadní ustředovací sklíčidlo, automatické mazání a chlazení. Se sadou nářadí, které tvoří univerzální automatická závitořezná hlava pro všechny závity, také dlouhé závity, automaticky se otevírající, s automatikou délky závitu pro kónické závity, závitořezné čelisti pro trubkové závity kónické ISO 7-1, EN 10226 (DIN 2999, BSPT) R 1/2–3/4" a R 1–2" pravé, odřezávač trubek, zařízení na vnitřní odhrotování trubek, přitlačná páka. Plocha pro odkládání nářadí. Možnost výběru ze 3 motorů. Lehké provedení L-T s odnímatelnou velkou vanou na olej a nádobou na třísky. Provedení T s ještě větší integrovanou olejovou vanou a vaničkou na třísky. Pro pracovní stůl, podstavec, pojízdný a sklopný podstavec nebo pojízdný podstavec s podpěrou materiálu. V kartonu.

Označení	Provedení	Obj.č.
2000 L-T	Univerzální motor 230 V, 50–60 Hz, 1700 W. 53 min ⁻¹ .	340226R220
2010 L-T	Přepínatelný kondenzátorový motor 230 V, 50 Hz, 2100 W. 52/26 min ⁻¹ , i při plném zatížení. Velmi tichý chod.	340227R220
2020 L-T	Přepínatelný třífázový motor 400 V, 50 Hz, 2000 W. 52/26 min ⁻¹ , i při plném zatížení. Velmi tichý chod.	340228R380
2000 T	Univerzální motor 230 V, 50–60 Hz, 1700 W. 53 min ⁻¹	340220R220
2010 T	Přepínatelný kondenzátorový motor 230 V, 50 Hz, 2100 W. 52/26 min ⁻¹ , i při plném zatížení. Velmi tichý chod.	340221R220
2020 T	Přepínatelný třífázový motor 400 V, 50 Hz, 2000 W. 52/26 min ⁻¹ , i při plném zatížení. Velmi tichý chod.	340222R380

Jiná napětí sítě na vyžádání.

Příslušenství

Označení	Obj.č.
Podstavec	344105R
Podstavec pojízdný, s podpěrou materiálu	344100R
Podstavec pojízdný a sklopný	344150R
Závitořezné čelisti viz. str. 38.	
Univerzální automatická závitořezná hlava 1/16–2" jako rychlovýměnitelná závitořezná hlava místo výměny závitořezných čelistí	341000RR
REMS řezné kolečko St 1/8–4", s 8	341614R
Závitořezné oleje viz. str. 47.	
Držák na vsuvky viz. str. 46.	
Podpěry materiálu REMS Herkules, viz. str. 94.	
REMS zařízení na výrobu obvodových drážek válcováním, viz. str. 48.	347000R



Robustní, kompaktní vysoce výkonný stroj na řezání závitů, odřezávání trubek, odhrotování, výrobu vsuvek, výrobu obvodových drážek válcováním. Pro instalaci, dílny pracující s kovem, průmysl. Na stavenišťe i do dílny.

Trubkové závit	(1/16) 1/2–3", 16–63 mm
Šroubové závit	(6) 20–60 mm, 1/2–2"

Druhy závitů viz. str. 38.

Výroba drážek pomocí REMS zařízení na výrobu obvodových drážek válcováním	DN 25–300 1–12"
---	--------------------

REMS Magnum – superstroj do 3".

Dokonale kulaté a čisté závit do 3" pomocí 5 závitořezných čelistí.

Princip práce

Otáčející se materiál – stojící nástroje.

Konstrukce

Robustní, kompaktní, konstrukce vhodná pro používání na stavbách. Výhodné rozměry, výhodná hmotnost, např. REMS Magnum 3000 L-T váží jen 79 kg. Velký pracovní prostor a prostorná nádoba na třísky. Plocha na odkládání nářadí.

2 provedení:

- Lehké provedení L-T s odnímatelnou, velkou vanou na olej a nádobou na třísky.
- Provedení T s integrovanou, ještě větší vanou na olej a nádobou na třísky.

Na pracovní stůl. Podstavec, pojízdný a sklopný podstavec nebo pojízdný podstavec s podpěrou materiálu, jako příslušenství, jednoduchá přeprava, optimální pracovní výška a stabilní postavení.

Pohon

Výjimečně silný a rychlý. Převodové ústrojí, běží v uzavřené olejové lázni, nevyžaduje žádnou údržbu.

3 výkonné motory na výběr:

- Univerzální motor s vysokým tahem, 1700 W, ochrana před přetížením, otáčky vřeten 23 min⁻¹.
- Přepínatelný kondenzátorový motor, 2100 W, ochrana před přetížením, 2 otáčky vřeten 20 a 10 min⁻¹, i při plném zatížení. **Velmi tichý chod.**
- Přepínatelný třífázový motor, 2000 W, ochrana před přetížením, 2 otáčky vřeten 20 a 10 min⁻¹, i při plném zatížení. **Velmi tichý chod.**

Pro práci vhodný bezpečnostní spínač s nouzovým vypínačem, 2 stupňový, během práce jej lze proto zatížit celou vahou těla.

Upínací sklíčidlo

Osvědčené rychloupínací sklíčidlo, samozesilující, proto se trubka neprotáčí. Velký odstup mezi upínacím sklíčidlem a ustředovacím sklíčidlem zaručuje bezpečné uchycení dlouhých trubek. Zadní ustředovací sklíčidlo pro nastavování materiálu.

Automatické chlazení a mazání

Robustní, osvědčená pumpa na olej s vysokým čerpacím výkonem. Optimalizovaný, multilaterální přívod oleje závitořeznou hlavou přímo do řezu zaručuje čistý závit a delší životnost závitořezných čelistí, převodů a motoru.

Univerzální automatická závitořezná hlava

Pouze jedna univerzální automatická závitořezná hlava pro všechny druhy závitů od 1/16–2" a od 2 1/2–3" také pro dlouhé závit, otevírá se automaticky, s automatickou délkou závitů pro kónické závit. 5 závitořezných čelistí 2 1/2–3" způsobuje výhodné rozdělení řezací síly na trubku, výsledný závit je proto kulatý a čistý. Rychlé, jednoduché nastavování velikosti závit. Přehledná stupnice velikostí závitů. Jednoduchá a rychlá výměna závitořezných čelistí pomocí zasakovacího mechanismu v držáku závitořezných čelistí.

Závitořezné čelisti

Osvědčené, nezníčitelné kvalitní závitořezné čelisti REMS s optimální geometrií břitů zaručují super lehké nařezávání, snadné řezání závitů a čistý závit. Závitořezné čelisti se vyrábějí z odolné, zvláště kalené speciální oceli, zaručující extrémně dlouhou životnost.

Odřezávač trubek

Samovystředovací. Stabilní rameno z kované oceli. Ergonomický, široký úchyt pro silný přísuv vřeten. Speciálně kalené řezné kolečko z osvědčené, velmi odolné REMS oceli určené pro závitořezné nože zaručuje dlouhou životnost.

Zařízení na vnitřní odhrotování trubek

Stabilní, snadno obsluhovatelné odhrotovací zařízení s měnitelnou polohou odhrotování. Speciálně kalené a speciálně vytvořené odhrotovací ostří zaručuje snadné odhrotování a extrémně dlouhou životnost. 2-řezné pro optimální odchod třísek, především u malých velikostí trubek.

Sady nářadí

Pro 2 1/2–3" a pro 1/4–2" vždy 1 kompletní sada nástrojů, přizpůsobená pro odpovídající rozsah řezání s univerzální automatickou závitořeznou hlavou, odřezávačem trubek, zařízením na vnitřní odhrotování trubek, přítlačnou pákou, závitořeznými čelistmi.



Kvalitní německý výrobek



Info



3 výkonné motory na výběr.



Závitořezné oleje

REMS Sanitol a REMS Spezial (strana 47). Vyvinuté speciálně pro řezání závitů. Vyznačují se velmi vysokými mazacími a chladicími účinky. Bezpodmínečně nutné pro dosažení čistého závitu a zajištění delší životnosti závitořezných čelistí, nástrojů a strojů.

Výroba vsuvek

Racionálně s automatickým vnitřním upínáním s REMS Nippelfix 1/2–3" (4") nebo s manuálním vnitřním upínáním s REMS Nippelspanner 3/8–2" (strana 46).

REMS výroba obvodových drážek

Robustní, kompaktní zařízení na výrobu obvodových drážek s olejovým hydraulickým posunem k drážkování trubek pro spojovací systémy trubek DN 25–300, 1–12" (strana 48).

Rozsah dodávky

REMS Magnum. Závitořezný stroj pro trubkové závity (1/16) 1/2–3", 16–63 mm, šroubové závity (6) 20–60 mm, 1/2–2". Pohonná jednotka s převody nevyžadujícími údržbu, nožní bezpečnostní spínač s nouzovým vypínačem, osvědčené rychloupínací samozesilující sklíčidlo, zadní ustředovací sklíčidlo, automatické mazání a chlazení. Se sadou nářadí pro 1/16–2" a/nebo 2 1/2–3", které tvoří univerzální automatická závitořezná hlava pro všechny závity, také dlouhé závity, automaticky se otevírající, s automatikou délky závitu pro kónické závity, závitořezné čelisti pro trubkové závity kónické ISO 7-1, EN 10226 (DIN 2999, BSPT) R pravé, odřezávač trubek, zařízení na vnitřní odhrotování trubek, přítlačná páka. Plocha pro odkládání nářadí. Možnost výběru ze 3 motorů. Lehké provedení L-T s odnímatelnou velkou vanou na olej a nádobou na třísky. Provedení T s integrovanou, ještě větší vanou na olej a nádobou na třísky. Pro pracovní stůl, podstavec, pojízdný a sklopný podstavec nebo pojízdný podstavec s podpěrou materiálu. V kartonu.

Označení	Provedení/Výbava	Obj.č.
3000 L-T	Univerzální motor 230 V, 50–60 Hz, 1700 W. 23 min ⁻¹ .	
	Výbava R 2 1/2–3 Výbava R 1/2–3	380303R220 380309R220
3010 L-T	Přepólovatelný kondenzátorový motor 230 V, 50 Hz, 2100 W. 20/10 min ⁻¹ , i při plném zatížení. Velm. tichý chod.	
	Výbava R 2 1/2–3 Výbava R 1/2–3	380304R220 380310R220
3020 L-T	Přepólovatelný třífázový motor 400 V, 50 Hz, 2000 W. 20/10 min ⁻¹ , i při plném zatížení. Velm. tichý chod.	
	Výbava R 2 1/2–3 Výbava R 1/2–3	380305R380 380311R380
3000 T	Univerzální motor 230 V, 50–60 Hz, 1700 W. 23 min ⁻¹ .	
	Výbava R 2 1/2–3 Výbava R 1/2–3	380306R220 380312R220
3010 T	Přepólovatelný kondenzátorový motor 230 V, 50 Hz, 2100 W. 20/10 min ⁻¹ , i při plném zatížení. Velm. tichý chod.	
	Výbava R 2 1/2–3 Výbava R 1/2–3	380307R220 380313R220
3020 T	Přepólovatelný třífázový motor 400 V, 50 Hz, 2000 W. 20/10 min ⁻¹ , i při plném zatížení. Velm. tichý chod.	
	Výbava R 2 1/2–3 Výbava R 1/2–3	380308R380 380314R380

Jiná napětí sítě na vyžádání.

Příslušenství

Označení	Obj.č.
Podstavec	344105R
Podstavec pojízdný, s podpěrou materiálu	344100R
Podstavec pojízdný a sklopný	344150R
Závitořezné čelisti viz. str. 38.	
Sada nářadí 1/16–2" komplet, s univerzální automatickou závitořeznou hlavou, se závitořeznými čelistmi pro trubkové závity kónické ISO 7-1, EN 10226 (DIN 2999, BSPT) R 1/2–3/4 a R 1–2 pravé, pravé, odřezávačem trubek, zařízením na vnitřní odhrotování trubek, přítlačnou pákou	340100RR
Univerzální automatická závitořezná hlava 1/16–2" aj.	341000RR
Univerzální automatická závitořezná hlava 2 1/2–3"	381050R
Univerzální automatická závitořezná hlava 2 1/2–4"	381000R
REMS řezné kolečko St 1/8–4", s 8	341614R
REMS řezné kolečko St 1–4", s 12	381622R
Závitořezné oleje viz. str. 47.	
Držák na vsuvky viz. str. 46.	
Podpěry materiálu REMS Herkules, viz. str. 94.	
REMS zařízení na výrobu obvodových drážek válcováním, viz. str. 48.	347000R



Podstavec (příslušenství)



Podstavec pojízdný, s podpěrou materiálu (příslušenství)



Podstavec pojízdný a sklopný (příslušenství)



Robustní, kompaktní vysoce výkonný stroj na řezání závitů, odřezávání trubek, odhrotování, výrobu vsuvek, výrobu obvodových drážek válcováním. Pro instalaci, dílny pracující s kovem, průmysl. Na staveniště i do dílny.

Trubkové závit (1/16) 1/2–4", 16–63 mm
Šroubové závit (6) 20–60 mm, 1/2–2"

Druhy závitů viz. str. 38.

Výroba drážek pomocí REMS zařízení na výrobu obvodových drážek válcováním DN 25–300 1–12"

REMS Magnum – superstroj do 4". Dokonale kulaté a čisté závit do 4" pomocí 6 závitořezných čelistí.

Princip práce

Otáčející se materiál – stojící nástroje.

Konstrukce

Robustní, kompaktní, konstrukce vhodná pro používání na stavbách. Výhodné rozměry, výhodná hmotnost, např. REMS Magnum 4000 L-T váží jen 81 kg. Velký pracovní prostor a prostorná nádoba na třísky. Plocha na odkládání nářadí.

2 provedení:

- Lehké provedení L-T s odnímatelnou, velkou vanou na olej a nádobou na třísky.
- Provedení T s integrovanou, ještě větší vanou na olej a nádobou na třísky.

Na pracovní stůl. Podstavec, pojízdný a sklopný podstavec nebo pojízdný podstavec s podpěrou materiálu, jako příslušenství, jednoduchá přeprava, optimální pracovní výška a stabilní postavení.

Pohon

Výjimečně silný a rychlý. Převodové ústrojí, běží v uzavřené olejové lázni, nevyžaduje žádnou údržbu.

3 výkonné motory na výběr:

- Univerzální motor s vysokým tahem, 1700 W, ochrana před přetížením, otáčky vřeten 23 min⁻¹.
- Přepólovatelný kondenzátorový motor, 2100 W, ochrana před přetížením, 2 otáčky vřeten 20 a 10 min⁻¹, i při plném zatížení. **Velmi tichý chod.**
- Přepólovatelný třífázový motor, 2000 W, ochrana před přetížením. 2 otáčky vřeten 20 a 10 min⁻¹, i při plném zatížení. **Velmi tichý chod.**

Pro práci vhodný bezpečnostní spínač s nouzovým vypínačem, 2 stupňový, během práce jej lze proto zatížit celou vahou těla.

Upínací sklíčidlo

Osvědčené rychloupínací sklíčidlo, samozesilující, proto se trubka neprotáčí. Velký odstup mezi upínacím sklíčidlem a ustředovacím sklíčidlem zaručuje bezpečné uchycení dlouhých trubek. Zadní ustředovací sklíčidlo pro nastavování materiálu.

Automatické chlazení a mazání

Robustní, osvědčená pumpa na olej s vysokým čerpacím výkonem. Optimalizovaný, multilaterální přívod oleje závitořeznou hlavou přímo do řezu zaručuje čistý závit a delší životnost závitořezných čelistí, převodů a motoru.

Univerzální automatická závitořezná hlava

Pouze jedna univerzální automatická závitořezná hlava pro všechny druhy závitů od 1/16–2" a od 2 1/2–4" také pro dlouhé závit, otevírá se automaticky, s automatikou délky závitu pro kónické závit. 6 závitořezných čelistí 2 1/2–4" způsobuje výhodné rozdělení řezací síly na trubku, výsledný závit je proto kulatý a čistý. Rychlé, jednoduché nastavování velikosti závitu. Přehledná stupnice velikostí závitů. Jednoduchá a rychlá výměna závitořezných čelistí pomocí zasakovacího mechanismu v držáku závitořezných čelistí.

Závitořezné čelisti

Osvědčené, nezníčitelné kvalitní závitořezné čelisti REMS s optimální geometrií břitů zaručují super lehké nařezávání, snadné řezání závitu a čistý závit. Závitořezné čelisti se vyrábějí z odolné, zvláště kalené speciální oceli, zaručující extrémně dlouhou životnost.

Odřezávač trubek

Samovystředovací. Stabilní rameno z kované oceli. Ergonomický, široký úchyt pro silný přísuv vřeten. Speciálně kalené řezné kolečko z osvědčené, velmi odolné REMS oceli určené pro závitořezné nože zaručuje dlouhou životnost.

Zařízení na vnitřní odhrotování trubek

Stabilní, snadno obsluhovatelné odhrotovací zařízení s měnitelnou polohou odhrotování. Speciálně kalené a speciálně vytvořené odhrotovací ostří zaručuje snadné odhrotování a extrémně dlouhou životnost. 2-řezné pro optimální odchod třísek, především u malých velikostí trubek.

Sady nářadí

Pro 2 1/2–4" a pro 1/4–2" vždy 1 kompletní sada nástrojů, přizpůsobená pro odpovídající rozsah řezání s univerzální automatickou závitořeznou hlavou, odřezávačem trubek, zařízením na vnitřní odhrotování trubek, přítlačnou pákou, závitořeznými čelistmi.



Kvalitní německý výrobek



info



3 výkonné motory na výběr.



Závitořezné oleje

REMS Sanitol a REMS Spezial (strana 47). Vyvinuté speciálně pro řezání závitů. Vyznačují se velmi vysokými mazacími a chladicími účinky. Bezpodmínečně nutné pro dosažení čistého závitu a zajištění delší životnosti závitořezných čelistí, nástrojů a strojů.

Výroba vsuvek

Racionálně s automatickým vnitřním upínáním s REMS Nippelfix ½–4" nebo s manuálním vnitřním upínáním s REMS Nippelspanner ¾–2" (strana 46).

REMS výroba obvodových drážek

Robustní, kompaktní zařízení na výrobu obvodových drážek s olejovým hydraulickým posunem k drážkování trubek pro spojovací systémy trubek DN 25–300, 1–12" (strana 48).

Rozsah dodávky

REMS Magnum. Závitořezný stroj pro trubkové závit (1/16) ½–4", 16–63 mm, šroubové závit (6) 20–60 mm, ½–2". Pohonná jednotka s převody nevyžadujícími údržbu, nožní bezpečnostní spínač s nouzovým vypínačem, osvědčené rychloupínací samozesilující skličidlo, zadní ustředovací skličidlo, automatické mazání a chlazení. Se sadou nářadí pro 1/16–2" a/nebo 2½–4", které tvoří univerzální automatická závitořezná hlava pro všechny závit, také dlouhé závit, automaticky se otevírající, s automatikou délky závitu pro kónické závit, závitořezné čelisti pro trubkové závit kónické ISO 7-1, EN 10226 (DIN 2999, BSPT) R pravé, odřezávač trubek, zařízení na vnitřní odhrotování trubek, přítlačná páka. Plocha pro odkládání nářadí. Možnost výběru ze 3 motorů. Lehké provedení L-T s odnímatelnou velkou vanou na olej a nádobou na třísky. Provedení T s integrovanou, ještě větší vanou na olej a nádobou na třísky. Pro pracovní stůl, podstavec, pojízdný a sklopný podstavec nebo pojízdný podstavec s podpěrou materiálu. V kartonu.

Označení	Provedení/Výbava	Obj.č.
4000 L-T	Univerzální motor 230 V, 50–60 Hz, 1700 W. 23 min ⁻¹ .	
	Výbava R ½–2	380447 R220
	Výbava R 2½–4 Výbava R ½–4	380441 R220 380444 R220
4010 L-T	Přepínatelný kondenzátorový motor 230 V, 50 Hz, 2100 W. 20/10 min ⁻¹ , i při plném zatížení. Velm. tichý chod.	
	Výbava R ½–2	380448 R220
	Výbava R 2½–4 Výbava R ½–4	380442 R220 380445 R220
4020 L-T	Přepínatelný třífázový motor 400 V, 50 Hz, 2000 W. 20/10 min ⁻¹ , i při plném zatížení. Velm. tichý chod.	
	Výbava R 2½–4 Výbava R ½–4	380443 R380 380446 R380
4000 T	Univerzální motor 230 V, 50–60 Hz, 1700 W. 23 min ⁻¹ .	
	Výbava R 2½–4 Výbava R ½–4	380426 R220 380429 R220
4010 T	Přepínatelný kondenzátorový motor 230 V, 50 Hz, 2100 W. 20/10 min ⁻¹ , i při plném zatížení. Velm. tichý chod.	
	Výbava R 2½–4 Výbava R ½–4	380427 R220 380430 R220
4020 T	Přepínatelný třífázový motor 400 V, 50 Hz, 2000 W. 20/10 min ⁻¹ , i při plném zatížení. Velm. tichý chod.	
	Výbava R 2½–4 Výbava R ½–4	380428 R380 380431 R380

Jiná napětí sítě na vyžádání.



Podstavec (příslušenství)



Podstavec pojízdný, s podpěrou materiálu (příslušenství)



Podstavec pojízdný a sklopný (příslušenství)

Příslušenství

Označení	Obj.č.
Podstavec	344105 R
Podstavec pojízdný, s podpěrou materiálu	344100 R
Podstavec pojízdný a sklopný	344150 R
Závitořezné čelisti viz. str. 38.	
Sada nářadí 1/16–2" komplet, s univerzální automatickou závitořeznou hlavou, se závitořeznými čelistmi pro trubkové závit kónické ISO 7-1, EN 10226 (DIN 2999, BSPT) R ½–¾ a R 1–2 pravé, pravé, odřezávačem trubek, zařízením na vnitřní odhrotování trubek, přítlačnou pákou	340100 RR
Univerzální automatická závitořezná hlava 1/16–2" aj.	341000 RR
Univerzální automatická závitořezná hlava 2½–4"	381000 R
REMS řezné kolečko St ½–4", s 8	341614 R
REMS řezné kolečko St 1–4", s 12	381622 R
Závitořezné oleje viz. str. 47.	
Držák na vsuvky viz. str. 46.	
Podpěry materiálu REMS Herkules, viz. str. 94.	
REMS zařízení na výrobu obvodových drážek válcováním, viz. str. 48.	347000 R



REMS závitořezné čelisti, sada

Osvědčené, nezníčitelné kvalitní závitořezné čelisti REMS s optimální geometrií bříty zaručují super lehké nařezávání, snadné řezání závitů a čistý závit. Z odolné, zvláště kalené speciální oceli pro obroby < 500 N/mm² (MPa) pro mimořádně dlouhou životnost.

Závitořezné čelisti na jiné závity (např. BSW) na objednávku. Závitořezné čelisti z HSS na zpracování těžko třískové obrobitelných materiálů ≥ 500 N/mm² (MPa) – přírůstek 50 %. ¹⁾Některé závitořezné čelisti k dodání pouze v HSS.

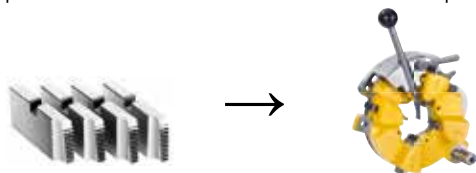

Pro univerzální automatickou řeznou hlavu 1/16–2"

Druh závitu	Velikost	Obj.č.
Trubkový závit R kónický pravý ISO 7-1, EN 10226 (DIN 2999, BSPT)	R 1/16–1/8 HSS ¹⁾	341401RHSS
	R 1/4–3/8	341402RWS
	R 1/2–3/4	341403RWS
	R 1–2	341404RWS
Trubkový závit G válcový pravý ISO 228-1 (DIN 259, BSPP)	G 1/16–1/8	341406RWS
	G 1/4–3/8	341407RWS
	G 1/2–3/4	341408RWS
	G 1–2	341409RWS
Trubkový závit kónický pravý Taper Pipe Thread ASME B1.20.1	NPT 1/16–1/8 HSS ¹⁾	341411RHSS
	NPT 1/4–3/8	341412RWS
	NPT 1/2–3/4	341413RWS
	NPT 1–2	341414RWS
Trubkový závit NPSM válcový pravý Straight Pipe Thread ASME B1.20.1	NPSM 1/8	341416RWS
	NPSM 1/4–3/8	341417RWS
	NPSM 1/2–3/4	341418RWS
	NPSM 1–2 HSS ¹⁾	341419RHSS
Závit na ocelové pancéřové trubky Pg DIN 40430	Pg 7	341466RWS
	Pg 9	341467RWS
	Pg 11	341468RWS
	Pg 13,5	341469RWS
	Pg 16	341470RWS
	Pg 21	341471RWS
	Pg 29	341472RWS
	Pg 36	341473RWS
	Pg 42	341474RWS
	Pg 48	341475RWS
Závit M na elektroinstalačních trubkách EN 60423	M 16 × 1,5	341493RWS
	M 20 × 1,5	341494RWS
	M 25 × 1,5	341495RWS
	M 32 × 1,5	341496RWS
	M 40 × 1,5	341497RWS
	M 50 × 1,5	341498RWS
Šroubový závit M ISO 261 (DIN 13)	M 6	341426RWS
	M 8	341427RWS
	M 10	341428RWS
	M 12	341429RWS
	M 14	341430RWS
	M 16	341431RWS
	M 18	341432RWS
	M 20	341433RWS
	M 22	341434RWS
	M 24	341435RWS
	M 27	341436RWS
	M 30	341437RWS
	M 33	341438RWS
	M 36	341439RWS
	M 39	341440RWS
	M 42	341441RWS
	M 45	341442RWS
	M 48	341443RWS
M 52	341444RWS	
M 56 HSS ¹⁾	341445RHSS	
M 60 HSS ¹⁾	341446RHSS	
Šroubový závit UNC Unified Inch Screw Thread ASME B1.1	UNC 1/4–20	341476RWS
	UNC 5/16–18	341477RWS
	UNC 3/8–16 HSS ¹⁾	341478RHSS
	UNC 7/16–14	341479RWS
	UNC 1/2–13 HSS ¹⁾	341480RHSS
	UNC 9/16–12	341481RWS
	UNC 5/8–11 HSS ¹⁾	341482RHSS
	UNC 3/4–10 HSS ¹⁾	341483RHSS
	UNC 7/8–9 HSS ¹⁾	341484RHSS
	UNC 1–8 HSS ¹⁾	341485RHSS
	UNC 1 1/8–7	341486RWS
	UNC 1 1/4–7 HSS ¹⁾	341487RHSS
	UNC 1 3/8–6	341488RWS
	UNC 1 1/2–6 HSS ¹⁾	341489RHSS
UNC 1 3/4–5	341490RWS	
UNC 2–4,5	341491RWS	



Kvalitní německý výrobek

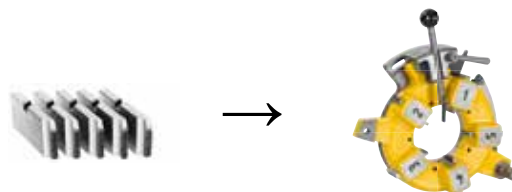

Pro univerzální automatickou řeznou hlavu 2 1/2–3"

Druh závitu	Velikost	Obj.č.
Trubkový závit R kónický pravý ISO 7-1, EN 10226 (DIN 2999, BSPT)	R 2 1/2–3	381430RWS
Trubkový závit G válcový pravý ISO 228-1 (DIN 259, BSPP)	G 2 1/2–3 HSS ¹⁾	381431RHSS
Trubkový závit NPT kónický pravý Taper Pipe Thread ASME B1.20.1	NPT 2 1/2–3 HSS ¹⁾	381432RHSS
Trubkový závit NPSM válcový pravý Straight Pipe Thread ASME B1.20.1	NPSM 2 1/2–3 HSS ¹⁾	381433RHSS



Pro univerzální automatickou řeznou hlavu 2 1/2–4"

Druh závitu	Velikost	Obj.č.
Trubkový závit R kónický pravý ISO 7-1, EN 10226 (DIN 2999, BSPT)	R 2 1/2–4	381401RWS
Trubkový závit G válcový pravý ISO 228-1 (DIN 259, BSPP)	G 2 1/2–4 HSS ¹⁾	381405RHSS
Trubkový závit NPT kónický pravý Taper Pipe Thread ASME B1.20.1	NPT 2 1/2–4 HSS ¹⁾	381410RHSS
Trubkový závit NPSM válcový pravý Straight Pipe Thread ASME B1.20.1	NPSM 2 1/2–4 HSS ¹⁾	381415RHSS



Poloautomatický vysoce výkonný stroj k racionálnímu řezání šroubových a trubkových závitů. Pro průmysl, dílny pracující s kovem, instalaci.

Šroubové závit	6–72 mm	
	$\frac{1}{4}$ – $2\frac{3}{4}$ "	
Trubkové závit	$\frac{1}{16}$ – $2\frac{1}{2}$ "	16–63 mm
Toleranční třída podle ISO 261 (DIN 13)		„střední“ (6 g)
Délka závitu	$\leq \varnothing 30$ mm	neomezená
	$\leq \varnothing 72$ mm	≤ 200 mm
Srážení hrany	rozsah	7–62 mm
	srážený \varnothing	≥ 7 mm
	největší fazetka	7 mm
	úhel fazetky	45°
Stáčení	rozsah	7–62 mm
	stáčený \varnothing	≥ 7 mm

Druhy závitů viz. str. 42.



Kvalitní německý výrobek

REMS Unimat 75 – vysoká hospodárnost. Systém tangenciálních hřebíkových čelistí. Velký rozsah řezání. Rychlá práce, krátká doba na přestavení. Pro kusovou i sériovou výrobu. Nízká sazba strojní hodiny. Jednoduchá obsluha. Odlehčí drahým obráběcím strojům a odborným pracovníkům.

Princip práce

Stojící materiál – otáčející se závitořezná hlava.

Konstrukce

Kompaktní, robustní konstrukce pro trvalý provoz. Závitořezná hlava s přebrousitelnými tangenciálními hřebíkovými závitořeznými čelistmi v samovystředovacím systému držáků. Po lehkém nařiznutí pomocí posuvné páky a převodu ozubnice samostatný posun závitořezné hlavy (žádný vodící závit). Svařený, stabilní podstavec stroje s bohatě dimenzovaným prostorem na olej a velkou, vyjímatelnou zásuvkou na třísky.

Pohon

Nezničitelná planetová převodovka s dutým planetovým kolem pro dlouhé závit do $\varnothing 30$ mm. Osvědčený, speciálně pro řezání závitů určený přepólovatelný třífázový motor, se silným tahem, s dutou hřídelí, 2000/2300 W, s ochranou proti přetížení. Přepínač pro změnu otáčení pro výrobu levých a pravých závitů. Vysoká pracovní rychlost, 2 otáčky závitořezné hlavy 70 a 35 min⁻¹.

Upínací zařízení

Stabilní, proti krutu odolné, samovystředovací univerzální sklíčidlo pro celý rozsah upínání se speciálně ozubenými a kalenými upínacími čelistmi. Volitelně manuální upínání nebo olejovo hydraulicko-pneumatické s ovládáním nožním spínačem (provozní tlak 6 bar).

Zvláštní upínací čelisti

Pro tažený materiál, závrtné šrouby, šestihřanné šrouby a trubkové spojky a vsuvky, jako příslušenství.

Automatické mazání a chlazení

Robustní, osvědčená, elektrická pumpa na olej s vysokým čerpacím výkonem. Dostačující zásobené závitořezným olejem zaručuje čistý závit a delší životnost závitořezných čelistí, převodů a motoru.

Univerzální automatická závitořezná hlava

Pouze jedna univerzální závitořezná hlava pro všechny závit. Jemné nastavení průměru závitu pomocí vřetena se stupnicí. Závitořezná hlava se automaticky zavírá a otevírá při dosažení nastavené délky závitu. Všechny závit je možné řezat v rámci jednoho pracovního chodu. Kopírovací zařízení pro kónické závit. Místo výměny řezacích sad ještě racionálnější práce pomocí rychlovýměnitelných univerzálních automatických závitořezných hlav.

Závitořezné čelisti

Osvědčené přebrousitelné REMS tangenciální hřebíkové závitořezné čelisti, s optimální geometrií břitu, garantují super lehké nařezávání, snadné řezání závitů a čisté závit. Hřebíkové závitořezné čelisti z velmi odolné, zvláště kalené speciální nástrojové oceli pro materiály < 500 N/mm² (MPa). HSS hřebíkové závitořezné čelisti pro těžko třískové obrobitelné materiály ≥ 500 N/mm² (MPa). Hřebíkové závitořezné čelisti jsou uchyceny ve speciálním systému držáků. Závitořezné čelisti a držák tvoří řezací sadu.

Řezání závitů na hřebíkové betonářské oceli.

Speciální hřebíkové čelisti M s dodatečnou, broušenou plochou pro nařiznutí, pro řezání závitů na hřebíkové betonářské oceli. Pohon prostřednictvím REMS Unimat 75 s olejovo hydraulicko-pneumatickým svérákem, pro vysoký upínací tlak.

Příklady zpracování



Info



Závitořezné oleje

REMS Sanitol a REMS Spezial (strana 47). Vyvinuté speciálně pro řezání závitů. Vyznačují se velmi vysokými mazacími a chladicími účinky. Bezpodmínečně nutné pro dosažení čistého závitu a zajištění delší životnosti závitořezných čelistí, nástrojů a strojů.

Výroba vsuvek

Racionálně se zvláštními upínacími čelistmi 1/16–1/4" nebo s automatickým vnitřním upínáním s REMS Nippelfix 1/2–2 1/2" nebo s manuálním vnitřním upínáním s REMS Nippelspanner 3/8–2" (strana 46).



Rozsah dodávky

REMS Unimat 75 Basic. Poloautomatický závitořezný stroj pro šroubové závity 6–72 mm, 1/4–2 3/4", trubkové závity 1/16–2 1/2", 16–63 mm. Stroj na podstavci. Přepólovatelný třífázový motor s dutou hřídelí, 400 V, 50 Hz, 2000/2300 W, pravý a levý běh. Otáčky závitořezné hlavy 70 a 35 min⁻¹. Samovysřezovací univerzální upínací sklíčidlo pro celý rozsah upínání, volitelně manuální nebo olejovo hydraulicko-pneumatické ovládání. Automatické mazání a chlazení. 1 univerzální automatická závitořezná hlava pro všechny závity, s automatickým otevíráním a zavíráním. Bez řezacích sad, bez uzavírací páky. Elektricky blokováný ochranný kryt. Nastavovací měrka. Pracovní klíč. V přepravní bedně.

Označení	Provedení	Obj.č.
REMS Unimat 75 Basic mS	manuální upínací sklíčidlo	750003 R380
REMS Unimat 75 Basic pS	olejovo hydraulicko-pneumatický svěrák	750004 R380

Jiná napětí sítě na vyžádání.

Příslušenství

Označení	Obj.č.
Hřebíkové závitořezné čelisti a držáky (řezací sady), hřebíkové závitořezné čelisti, viz. str. 42.	
Univerzální automatická závitořezná hlava, bez řezacích sad, bez uzavírací páky	751000
Uzavírací páka pro zavírání a otevírání závitořezných čelistí	
R pro trubkové závity kuželové (kónické) pravé	751040 R90
R-L pro trubkové závity kuželové (kónické) levé	751050 R90
G pro trubkové závity válcové pravé	751060 R90
G-L pro trubkové závity válcové levé	751070 R90
M pro všechny šroubové závity pravé	751080 R90
M-L pro všechny šroubové závity levé	751090 R90
Hlava pro srážení hran/stáčení 45°, Ø 7–62 mm, s čelistmi pro srážení hran/stáčení 45°, Ø 7–62 mm, HSS, s držákem	751100
Hlava pro srážení hran/stáčení 45°, Ø 7–62 mm, bez řezacích sad	751102
Čelisti pro srážení hran/stáčení 45°, Ø 7–46 mm, HSS, s držákem	751096
Čelisti pro srážení hran/stáčení 45°, Ø 40–62 mm, HSS, s držákem	751098
Čelisti pro srážení hran/stáčení 45°, Ø 7–62 mm, sada 4 kusů, HSS	751097
Zvláštní upínací čelisti, pár, pro tažený materiál, závrtné šrouby, šestihřanné šrouby a trubkové spojky a vsuvky. Délka polotovaru před upínacím sklíčidlem bez závitu min. 15 mm, Ø 6–42 mm	753240
Závitořezné oleje viz. str. 47.	
Držáky vsuvek viz. str. 46.	
Podpěry materiálu REMS Herkules , viz. str. 94.	





Kvalitní německý výrobek

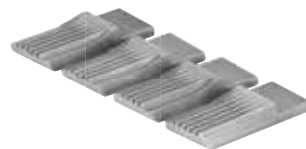

Kvalitní německý výrobek

Hřebínkové závitorezné čelisti a držáky (řezací sada)

Osvědčené přebrousitelné REMS tangenciální hřebínkové závitorezné čelisti s optimální geometrií břitu garantují extra lehké nařezávání, snadné řezání závitů a čistý závit. Hřebínkové závitorezné čelisti z velmi odolné, zvláště kalené speciální nástrojové oceli pro materiály < 500 N/mm² (MPa). HSS hřebínkové závitorezné čelisti pro těžko třískové obrobitelné materiály ≥ 500 N/mm² (MPa). Hřebínkové závitorezné čelisti jsou uchyceny ve speciálním systému držáků. Závitorezné čelisti a držák tvoří řezací sadu.

Druh závitů	Velikost	Obj.č.
Trubkové závitů R kónické pravé ISO 7-1, EN 10226 (DIN 2999, BSPT)	R 1/16–3/8	759250 RWS
	R 1/4–3/8	759251 RWS
	R 1/2–3/4	759252 RWS
	R 1–2	759253 RWS
Trubkové závitů G válcové pravé ISO 228-1 (DIN 259, BSPP)	G 1/16–1/8	759255 RWS
	G 1/4–3/8	759256 RWS
	G 1/2–3/4 HSS ¹⁾	759257 RHSS
	G 1–2 HSS ¹⁾	759258 RHSS
Trubkové závitů NPT kónické pravé Taper Pipe Thread ASME B1. 20.1	NPT 1/16–1/8	759360 RWS
	NPT 1/4–3/8	759361 RWS
	NPT 1/2–3/4 HSS ¹⁾	759362 RHSS
	NPT 1–2 HSS ¹⁾	759363 RHSS
Trubkové závitů NPSM válcové pravé Straight Pipe Thread ASME B1. 20.1	NPSM 1/16–1/8	759365 RWS
	NPSM 1/4–3/8	759366 RWS
	NPSM 1/2–3/4 HSS ¹⁾	759367 RHSS
	NPSM 1–2 HSS ¹⁾	759368 RHSS
Závity na ocelové pancéřové trubky Pg DIN 40430	Pg 7	759260 RWS
	Pg 9–16	759261 RWS
	Pg 21–48	759262 RWS
Závity M pro elektroinstalační trubky EN 60423	M 16–20 × 1,5	759263 RWS
	M 25–32 × 1,5	759264 RWS
	M 40–50 × 1,5	759265 RWS
	M 63 × 1,5 HSS ¹⁾	759330 RHSS
Závity M pro hřebínkovou betonářskou ocel ISO 261 (DIN 13)	M 14–16 HSS	759274 RHSS
	M 18–22 HSS	759275 RHSS
	M 24–27 HSS	759276 RHSS
	M 30–33 HSS	759277 RHSS
	M 36–39 HSS	759278 RHSS
	M 42–45 HSS	759279 RHSS
Metrické šroubové závitů M ISO 261 (DIN 13)	M 6	759270 RWS
	M 8	759271 RWS
	M 10	759272 RWS
	M 12	759273 RWS
	M 14–16	759274 RWS
	M 18–22	759275 RWS
	M 24–27	759276 RWS
	M 30–33	759277 RWS
	M 36–39	759278 RWS
	M 42–45	759279 RWS
	M 48–52 HSS ¹⁾	759280 RHSS
	M 56–60 HSS ¹⁾	759281 RHSS
	M 64–72	759282 RWS
	Šroubové závitů UNC Unified Inch Screw Thread ASME B1.1	UNC 1/4–20
UNC 5/16–18		759371 RWS
UNC 3/8–16		759372 RWS
UNC 7/16–14		759373 RWS
UNC 1/2–13		759374 RWS
UNC 9/16–12		759375 RWS
UNC 5/8–11		759376 RWS
UNC 3/4–10		759377 RWS
UNC 7/8–9		759378 RWS
UNC 1–8 HSS ¹⁾		759379 RHSS
UNC 1 1/8–1 1/4–7		759380 RWS
UNC 1 3/8–1 1/2–6		759381 RWS
UNC 1 3/4–5		759382 RWS
UNC 2–2 1/4–4,5		759383 RWS
UNC 2 1/2–2 3/4–4		759384 RWS

Řezací sady pro další závitů (např. závitů pro jízdní kola, jemné závitů, BSW) a řezací sady s hřebínkovými řeznými čelistmi z rychlořezné oceli (HSS) k opracování těžko třískové obrobitelných materiálů nad 500 N/mm² (MPa) na vyžádání. Řezací sady s hřebínkovými řeznými čelistmi z rychlořezné oceli (HSS) – 50% cenové navýšení na hřebínkové řezné čelisti. ¹⁾ Některé hřebínkové závitorezné čelisti k dodání pouze v HSS. Řezací sady pro levé závitů – 50% přírůžka na řezací nástavce.

Hřebínkové závitorezné čelisti, sada

Osvědčené přebrousitelné REMS tangenciální hřebínkové závitorezné čelisti s optimální geometrií břitu garantují extra lehké nařezávání, snadné řezání závitů a čistý závit. Hřebínkové závitorezné čelisti z velmi odolné, zvláště kalené speciální nástrojové oceli pro materiály < 500 N/mm² (MPa). HSS hřebínkové závitorezné čelisti pro těžko třískové obrobitelné materiály ≥ 500 N/mm² (MPa).

Druh závitů	Velikost	Obj.č.
Trubkové závitů R kónické pravé ISO 7-1, EN 10226 (DIN 2999, BSPT)	R 1/16–1/8	751501 RWS
	R 1/4–3/8	751502 RWS
	R 1/2–3/4	751503 RWS
	R 1–2 1/2	751504 RWS
Trubkové závitů G válcové pravé ISO 228-1 (DIN 259, BSPP)	G 1/16–1/8	751505 RWS
	G 1/4–3/8	751506 RWS
	G 1/2–3/4 HSS ¹⁾	751507 RHSS
	G 1–2 1/2 HSS ¹⁾	751508 RHSS
Trubkové závitů NPT kónické pravé Taper Pipe Thread ASME B1. 20.1	NPT 1/16–1/8	751544 RWS
	NPT 1/4–3/8	751545 RWS
	NPT 1/2–3/4 HSS ¹⁾	751546 RHSS
	NPT 1–2 HSS ¹⁾	751547 RHSS
Trubkové závitů NPSM válcové pravé Straight Pipe Thread ASME B1. 20.1	NPSM 1/16–1/8	751549 RWS
	NPSM 1/4–3/8	751550 RWS
	NPSM 1/2–3/4 HSS ¹⁾	751551 RHSS
	NPSM 1–2	751552 RWS
Závity na ocelové pancéřové trubky Pg DIN 40430	Pg 7	751509 RWS
	Pg 9–16	751510 RWS
	Pg 21–48	751511 RWS
Závity M pro elektroinstalační trubky EN 60423	M 16–63 × 1,5 (M 10)	751518 RWS
Závity M pro hřebínkovou betonářskou ocel ISO 261 (DIN 13)	M 14–16 HSS	751520 RHSS
	M 18–22 HSS	751521 RHSS
	M 24–27 HSS	751522 RHSS
	M 30–33 HSS	751523 RHSS
	M 36–39 HSS	751524 RHSS
	M 42–45 HSS	751525 RHSS
Metrické šroubové závitů M ISO 261 (DIN 13)	M 6	751516 RWS
	M 8	751517 RWS
	M 10 (M 16–63 × 1,5)	751518 RWS
	M 12	751519 RWS
	M 14–16	751520 RWS
	M 18–22	751521 RWS
	M 24–27	751522 RWS
	M 30–33	751523 RWS
	M 36–39	751524 RWS
	M 42–45	751525 RWS
	M 48–52	751526 RWS
	M 56–60	751527 RWS
	M 64–72	751528 RWS
	Šroubové závitů UNC Unified Inch Screw Thread ASME B1.1	UNC 1/4–20
UNC 5/16–18		751558 RWS
UNC 3/8–16		751559 RWS
UNC 7/16–14		751560 RWS
UNC 1/2–13		751561 RWS
UNC 9/16–12		751562 RWS
UNC 5/8–11		751563 RWS
UNC 3/4–10		751564 RWS
UNC 7/8–9		751565 RWS
UNC 1–8 HSS ¹⁾		751566 RHSSZ
UNC 1 1/8–1 1/4–7		751567 RWS
UNC 1 3/8–1 1/2–6		751568 RWS
UNC 1 3/4–5		751569 RWS
UNC 2–2 1/4–4,5		751570 RWS
UNC 2 1/2–2 3/4–4		751571 RWS

Hřebínkové řezné čelisti pro další závitů (např. závitů pro jízdní kola, jemné závitů, BSW) a řezací sady s hřebínkovými řeznými čelistmi z rychlořezné oceli (HSS) pro těžko třískové obrobitelné materiály nad 500 N/mm² (MPa) na vyžádání. Hřebínkové řezné čelisti z rychlořezné oceli (HSS) 50% cenové navýšení.

¹⁾ Některé hřebínkové závitorezné čelisti k dodání pouze v HSS. Hřebínkové závitorezné čelisti pro levé závitů – 50% přírůžka.

Tabulky závitů

Kuželové (kónické) trubkové závit

Whitworth trubkový závit ISO 7-1, EN 10226 (DIN 2999, BSPT) Vnější závit kónický 1:16 Vrcholový úhel závitů 55°		
Velikost závitů R BSPT	Vnější-Ø trubky mm	Počet chodů závitů na 1 palec
1/16	7,723	28
1/8	9,728	28
1/4	13,157	19
3/8	16,662	19
1/2	20,955	14
3/4	26,441	14
1	33,249	11
1 1/4	41,910	11
1 1/2	47,803	11
2	59,614	11
2 1/2	75,184	11
3	87,884	11
4	113,030	11

Standard Taper Pipe Thread NPT, ASME B 1.20.1 Vnější závit kónický 1:16 Vrcholový úhel závitů 60°		
Velikost závitů NPT	Vnější-Ø trubky mm	Počet chodů závitů na 1 palec
1/16	7,938	27
1/8	10,287	27
1/4	13,716	18
3/8	17,145	18
1/2	21,336	14
3/4	26,670	14
1	33,401	11,5
1 1/4	42,164	11,5
1 1/2	48,260	11,5
2	60,325	11,5
2 1/2	73,025	8
3	88,900	8
3 1/2	101,600	8
4	114,300	8

Válcové trubkové závit

Whitworth Rohrgewinde ISO 228-1 (DIN 259, BSPP) Vnější závit válcový Vrcholový úhel závitů 55°		
Velikost závitů G BSPP	Vnější-Ø trubky mm	Počet chodů závitů na 1 palec
1/16	7,723	28
1/8	9,728	28
1/4	13,157	19
3/8	16,662	19
1/2	20,955	14
3/4	26,441	14
1	33,249	11
1 1/4	41,910	11
1 1/2	47,803	11
2	59,614	11
2 1/2	75,184	11
3	87,884	11
3 1/2	100,330	11
4	113,030	11

Straight Pipe Thread for Fixtures NPSM, ASME B 1.20.1 Vnější závit válcový Vrcholový úhel závitů 60°		
Velikost závitů NPSM	Vnější-Ø trubky mm	Počet chodů závitů na 1 palec
1/8	10,083	27
1/4	13,360	18
3/8	16,815	18
1/2	20,904	14
3/4	26,264	14
1	32,842	11,5
1 1/4	41,605	11,5
1 1/2	47,676	11,5
2	59,715	11,5
2 1/2	72,161	8
3	88,062	8
3 1/2	100,787	8
4	113,436	8

Metrické šroubové závit

Metrický ISO-závit ISO 261 (DIN 13) Vnější závit Vrcholový úhel závitů 60°		
Velikost závitů M	Vnější-Ø trubky mm	Stoupání závitů mm
6	5,974	1
8	7,972	1,25
10	9,968	1,5
12	11,966	1,75
14	13,962	2
16	15,962	2
18	17,958	2,5
20	19,958	2,5
22	21,958	2,5
24	23,952	3
27	26,952	3
30	29,947	3,5
33	32,947	3,5
36	35,940	4
39	38,940	4
42	41,937	4,5
45	44,937	4,5
48	47,929	5
52	51,929	5
56	55,925	5,5
60	59,925	5,5
64	63,920	6
68	67,920	6
72	71,920	6

Americké a anglické šroubové závit

Unified Inch Screw Thread UNC, ASME B 1.1 Vnější závit Vrcholový úhel závitů 60°		
Velikost závitů UNC	Vnější-Ø trubky mm	Počet chodů závitů na 1 palec
1/4	6,322	20
5/16	7,907	18
3/8	9,491	16
7/16	11,076	14
1/2	12,661	13
9/16	14,246	12
5/8	15,834	11
3/4	19,004	10
7/8	22,176	9
1	25,349	8
1 1/8	28,519	7
1 1/4	31,694	7
1 3/8	34,864	6
1 1/2	38,039	6
1 3/4	44,381	5
2	50,726	4,5
2 1/4	57,076	4,5
2 1/2	63,421	4
2 3/4	69,768	4

British Standard Parallel Screw Thread of Whitworth Form B.S.W. BS 84 (zastar.): vnější závit Vrcholový úhel závitů 55°		
Velikost závitů BSW	Vnější-Ø trubky mm	Počet chodů závitů na 1 palec
1/4	6,350	20
5/16	7,937	18
3/8	9,525	16
7/16	11,112	14
1/2	12,700	12
5/8	15,875	11
3/4	19,050	10
7/8	22,225	9
1	25,400	8
1 1/8	28,575	7
1 1/4	31,750	7
1 1/2	38,100	6
1 3/4	44,450	5
2	50,800	4,5
2 1/4	57,150	4
2 1/2	63,500	4
2 3/4	69,850	3,5

Závit pro elektroinstalační trubky

Závit na ocelové pancéřové trubky DIN 40 430 Vnější závit válcový Vrcholový úhel závitů 80°		
Velikost závitů Pg	Vnější-Ø trubky mm	Počet chodů závitů na 1 palec
7	12,5	20
9	15,2	18
11	18,6	18
13,5	20,4	18
16	22,5	18
21	28,3	16
29	37	16
36	47	16
42	54	16
48	59,3	16

Závit pro elektroinstalační trubku EN 60423 Vnější závit válcový Vrcholový úhel závitů 60°		
Velikost závitů M	Vnější-Ø trubky mm	Stoupání závitů mm
6	15,968	1,5
20	19,968	1,5
25	24,968	1,5
32	31,968	1,5
40	39,968	1,5
50	49,968	1,5
63	62,968	1,5

Vnější průměr závitů uvádí vždy horní mezní rozměr, u kónického závitů měřeno na základní rovině.

Poloautomatický vysoce výkonný stroj k racionálnímu řezání trubkových závitů. Pro průmysl, dílny pracující s kovy, instalaci.

Trubkové závit	¼–4"
Délka závitu	≤ 120 mm

REMS Unimat 77 – trubkové závit do 4".
Systém tangenciálních hřebíkových závitořezných čelistí. Rychlá práce, krátká doba na přestavení.
Pro kusovou a sériovou výrobu.

Princip práce

Stojící materiál – otáčející se závitořezná hlava.

Konstrukce

Kompaktní, robustní konstrukce pro trvalý provoz. Závitořezná hlava s přebrousitelnými tangenciálními hřebíkovými závitořeznými čelistmi v samovystředovacím systému držáků. Po lehkém naříznutí pomocí posuvné páky a převodu ozubenice samostatný posun závitořezné hlavy (žádný vodící závit). Svařený, stabilní podstavec stroje s bohatě dimenzovaným prostorem na olej a velkou, vyjímatelnou zásuvkou na třísky.

Pohon

Robustní šnekové soukolí a 2-stupňový přepínací čelní ozubený převod. Osvědčený, speciálně pro řezání závitů určený, přepólovatelný třífázový motor se silným tahem, 2000/2300 W, s ochranou proti přetížení. Přepínač pro změnu otáčení pro pravé a levé závit. 4 otáčky závitořezné hlavy 50, 25, 16, 8 min⁻¹.

Upínací zařízení

Stabilní, proti krutu odolné, samovystředovací univerzální sklíčidlo pro celý rozsah upínání se speciálně ozubenými a kalenými upínacími čelistmi (¼–¾", 1–4"). Volitelně manuální upínání nebo olejovo hydraulicko-pneumatické s ovládním nožním spínačem (provozní tlak 6 bar).

Automatické mazání a chlazení

Robustní, osvědčená elektrická pumpa na olej s vysokým čerpacím výkonem. Dostačující přívod oleje zaručuje čistý závit a delší životnost závitořezných čelistí, převodů a motoru.

Univerzální automatická závitořezná hlava

Pouze **jedna** univerzální závitořezná hlava pro všechny závit. Jemné nastavení průměru závitu pomocí vřetena se stupnicí. Závitořezná hlava se automaticky zavírá a otevírá při dosažení nastavené délky závitu. Všechny závit je možné řezat v rámci jednoho pracovního chodu. Kopírovací zařízení pro kónické závit. Místo výměny řezacích sad ještě racionálnější práce pomocí rychlovyměnitelných univerzálních automatických závitořezných hlav.

Závitořezné čelisti

Osvědčené přebrousitelné REMS tangenciální hřebíkové závitořezné čelisti, s optimální geometrií břitu, garantují super lehké nařezávání, snadné řezání závitů a čisté závit. Hřebíkové závitořezné čelisti z velmi odolné, zvláště kalené speciální nástrojové oceli pro materiály < 500 N/mm² (MPa). HSS hřebíkové závitořezné čelisti pro těžko třískově obrobitelné materiály ≥ 500 N/mm² (MPa). Hřebíkové závitořezné čelisti jsou uchyceny ve speciálním systému držáků. Závitořezné čelisti a držák tvoří řezací sadu.

Závitořezné oleje

REMS Sanitol a REMS Spezial (strana 47). Vyvinuté speciálně pro řezání závitů. Vyznačují se velmi vysokými mazacími a chladicími účinky. Bezpodmínečně nutné pro dosažení čistého závitu a zajištění delší životnosti závitořezných čelistí, nástrojů a strojů.

Výroba vsuvek

Racionálně s automatickým vnitřním upínáním s REMS Nippelfix ½–4" nebo s manuálním vnitřním upínáním s REMS Nippelspanner ¾–2" (strana 46).



Kvalitní německý výrobek

Příklady zpracování



Info





Rozsah dodávky

REMS Unimat 77 Basic. Poloautomatický závitořezný stroj pro trubkové závity 1/4–4". Stroj na podstavci. Přepínatelný třífázový motor, 400 V, 50 Hz, 2000/2300 W, pravý a levý běh. Otáčky závitořezné hlavy 50, 25, 16, 8 min⁻¹. Samovyšředovací univerzální upínací sklíčadlo s upínacími čelistmi 1–4", volitelně manuální nebo olejovo hydraulicko-pneumatické ovládání. 1 univerzální automatická závitořezná hlava pro všechny závity, s automatickým otevíráním a zavíráním. Bez řezacích sad, bez uzavírací páky. Elektricky blokovaný ochranný kryt. Nastavovací měrka. Pracovní klíč. V přepravní bedně.

Označení	Provedení	Obj.č.
REMS Unimat 77 Basic mS	manuální upínací sklíčadlo	770003R380
REMS Unimat 77 Basic pS	olejovo hydraulicko-pneumatický svérák	770004R380

Jiná napětí sítě na vyžádání.

Příslušenství

Hřebíkové závitořezné čelisti a držáky (řezací sada)

Druh závitu	Velikost	Obj.č.
Trubkové závity R kónické pravé ISO 7-1 (EN 10226, DIN 2999, BSPT)	R 1/4–3/8	771110RWS
	R 1/2–3/4	771120RWS
	R 1–2	771130RWS
	R 2 1/2–4	771140RWS
Trubkové závity G válcové pravé ISO 228-1 (DIN 259, BSPP)	G 1/4–3/8	771160RWS
	G 1/2–3/4 HSS ¹⁾	771170RHSS
	G 1–2 HSS ¹⁾	771180RHSS
	G 2 1/2–4 HSS ¹⁾	771190RHSS
Trubkové závity NPT kónické pravé Taper Pipe Thread ASME B1.20.1	NPT 1/4–3/8	771210RWS
	NPT 1/2–3/4 HSS ¹⁾	771220RHSS
	NPT 1–2 HSS ¹⁾	771230RHSS
	NPT 2 1/2–4 HSS ¹⁾	771240RHSS
Trubkové závity NPSM válcové pravé Straight Pipe Thread ASME B1.20.1	NPSM 1/4–3/8	771260RWS
	NPSM 1/2–3/4 HSS ¹⁾	771270RHSS
	NPSM 1–2	771280RWS
	NPSM 2 1/2–4	771290RWS



Hřebíkové závitořezné čelisti, sada

Druh závitu	Velikost	Obj.č.
Trubkové závity R kónické pravé ISO 7-1 (EN 10226, DIN 2999, BSPT)	R 1/4–3/8	751502RWS
	R 1/2–3/4	751503RWS
	R 1–4	771136RWS
Trubkové závity G válcové pravé ISO 228-1 (DIN 259, BSPP)	G 1/4–3/8	751506RWS
	G 1/2–3/4 HSS ¹⁾	751507RHSS
	G 1–4 HSS ¹⁾	771186RHSS
Trubkové závity NPT kónické pravé Taper Pipe Thread ASME B1.20.1	NPT 1/4–3/8	751545RWS
	NPT 1/2–3/4 HSS ¹⁾	751546RHSS
	NPT 1–2 HSS ¹⁾	751547RHSS
	NPT 2 1/2–4 HSS ¹⁾	771246RHSS
Trubkové závity NPSM válcové pravé Straight Pipe Thread ASME B1.20.1	NPSM 1/4–3/8	751550RWS
	NPSM 1/2–3/4 HSS ¹⁾	751551RHSS
	NPSM 1–2	751552RWS
	NPSM 2 1/2–4	771296RWS

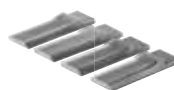

Řezací sady a hřebíkové řezné čelisti pro další závity a hřebíkové řezné čelisti z rychlořezné oceli (HSS) pro těžko třískové obrobitelné materiály nad 500 N/mm² (MPa) na vyžádání. Řezací sady a hřebíkové řezné čelisti z rychlořezné oceli (HSS) – 50% cenové navýšení na hřebíkové řezné čelisti. ¹⁾Některé řezací sady a hřebíkové závitořezné čelisti k dodání pouze v HSS. Řezací sady a hřebíkové závitořezné čelisti pro levé závity – 50% přírůžka.

Označení	Obj.č.
Univerzální automatická závitořezná hlava, bez řezacích sad, bez uzavírací páky	771000
Uzavírací páka pro zavírání a otevírání závitořezných čelistí	
R pro trubkové závity kuželové (kónické) pravé	751040R90
R-L pro trubkové závity kuželové (kónické) levé	751050R90
G pro trubkové závity válcové pravé	751060R90
G-L pro trubkové závity válcové levé	751070R90
Upínací čelist 1/4–3/4", sada 2 kusů	773060
Závitořezné oleje viz. str. 47.	
Držáky vsuvek viz. str. 46.	
Podpěry materiálu REMS Herkules , viz. str. 94.	



REMS Nippelspanner

Příslušenství pro závitorežné stroje
všech druhů, jakož i na ruční závitnice

Manuální držák na vsuvky s vnitřním upínáním,
určený pro krátké kusy trubek. Univerzálně použitelný.

Vsuvky a dvojsvuvky
v normovaných a zvláštních délkách $\frac{3}{8}$ –2"

REMS Nippelspanner – vyrobte si vsuvky sami. Jakoukoli délku. Všude.

Univerzálně použitelný na závitorežné stroje všech druhů, jakož i na ruční závitnice. Pro otevíratelné i neotevíratelné závitorežné hlavy. Výhodné příslušenství pro REMS Amigo E, REMS Amigo, REMS Amigo 2, REMS Amigo 2 Compact, REMS eva a jiné výrobky.

Ideální nástroj také pro zpracování zbytků trubek. Šetří čas i peníze.

Uchycení a vystředování kusů trubek pomocí rozšiřování speciálně kalených segmentů z pružinové oceli.

Vnitřní upínání, na kusu trubky proto nemusí být pro upínání žádný závit.

Rozsah dodávky

REMS Nippelspanner. Manuální držák na trubkové vsuvky s vnitřním upínáním pro krátké kusy trubek.

Označení	Velikost	Obj.č.
REMS Nippelspanner	$\frac{3}{8}$ "	110000R
	$\frac{1}{2}$ "	110100R
	$\frac{3}{4}$ "	110200R
	1"	110300R
	1 $\frac{1}{4}$ "	110400R
	1 $\frac{1}{2}$ "	110500R
	2"	110600R

Rozsah dodávky

REMS Nippelspanner Set. Držák vsuvek s manuálním vnitřním upínáním pro krátké kusy trubek. V pevném kufru z ocelového plechu.

Označení	Obj.č.
Set $\frac{1}{2}$-$\frac{3}{4}$-1-1$\frac{1}{4}$"	110620R
Set $\frac{1}{2}$-$\frac{3}{4}$-1-1$\frac{1}{4}$-1$\frac{1}{2}$-2"	110621R



Kvalitní německý výrobek



Příslušenství pro závitorežné stroje
s otevíratelnou závitorežnou hlavou

REMS Nippelfix

Držák vsuvek s automatickým vnitřním upínáním,
určený pro krátké kusy trubek.

Vsuvky a dvojsvuvky
v normovaných i zvláštních délkách $\frac{1}{2}$ –4"

REMS Nippelfix – vyrobte si vsuvky do 4" sami. Jakoukoli délku. Všude. Automatické vnitřní upínání. Super rychlé a jednoduché.

Pro závitorežné stroje s otevíratelnou závitorežnou hlavou: soustruhy, stroje s otočnou řeznou hlavou, zařízení na řezání závitů.

Ideální nástroj také pro zpracování zbytků trubek. Šetří čas a peníze.

Automatické rychloupínání a centrování kusu trubky. Bez nářadí. Automatické uvolnění po dokončení vsuvky. Výroba vsuvek je možná bez odebrání Nippelfixu z upínacího zařízení.

Vnitřní upínání, na kusu trubky proto nemusí být pro upínání žádný závit.

Speciálně kalené a broušené svěrky pro rychlé a bezpečné upínání.

Rozsah dodávky

REMS Nippelfix. Držák vsuvek s automatickým vnitřním upínáním pro krátké kusy trubek.

Označení	Velikost	Obj.č.
REMS Nippelfix	$\frac{1}{2}$ "	111000R
	$\frac{3}{4}$ "	111100R
	1"	111200R
	1 $\frac{1}{4}$ "	111300R
	1 $\frac{1}{2}$ "	111400R
	2"	111500R
	2 $\frac{1}{2}$ "	111700R
	3"	111800R
	4"	111900R

Rozsah dodávky

REMS Nippelfix Set. Držák vsuvek s automatickým vnitřním upínáním pro krátké kusy trubek. V pevném kufru z ocelového plechu.

Označení	Obj.č.
Set $\frac{1}{2}$-$\frac{3}{4}$-1-1$\frac{1}{4}$"	111620R
Set $\frac{1}{2}$-$\frac{3}{4}$-1-1$\frac{1}{4}$-1$\frac{1}{2}$-2"	111621R



Kvalitní německý výrobek



REMS Spezial

Závitořezná látka

Vysocelegovaná závitořezná látka na bázi minerálního oleje. Pro všechny materiály.

Pro rozvody pitné vody věnujte pozornost předpisům dané země! Závitořezné látky na bázi minerálního oleje nejsou např. v AUT, CHE, DEU, DNK, FRA přípustné pro rozvody pitné vody.

REMS Spezial – vysocelegovaná závitořezná látka na bázi minerálního oleje, smyvatelná vodou. Velmi vysoké mazací a chladicí účinky.

Vyvinutá speciálně pro řezání závitů. Proto má obzvláště vysoké mazací a chladicí účinky. Bezpodmínečně nutná pro dosažení čistého závitu a zajištění delší životnosti závitořezných čelistí, nástrojů a strojů.

Smyvatelná vodou, expertně odzkoušená.

Výborně se hodí také jako olej na chlazení a mazání pil na kov.

REMS Spezial sprej bez freonů, nepoškozuje ozónovou vrstvu.

REMS Spezial mechanický rozprašovač bez pohonné látky. Plnitelný.



Kvalitní německý výrobek

Rozsah dodávky

REMS Spezial. Vysocelegovaná závitořezná látka na bázi minerálního oleje.

Označení	Balení	Obj.č.
REMS Spezial	5 l kanystr	140100R
	10 l kanystr	140101R
	50 l sud	140103R
	600 ml sprej	140105R
	500 ml mech. rozprašovač	140106R

REMS Sanitol

Závitořezná látka

Syntetická, bezminerální závitořezná látka. Určená speciálně pro rozvody pitné vody. Pro všechny materiály.

REMS Sanitol – bezminerální. Zcela rozpustná ve vodě. Velmi vysoké mazací a chladicí účinky.

Vyvinutá speciálně pro rozvody pitné vody, avšak také výborně způsobila univerzálně k řezání závitů. Obzvláště vysoké mazací a chladicí účinky. Bezpodmínečně nutná pro dosažení čistého závitu a zajištění delší životnosti závitořezných čelistí, nástrojů a strojů.

Zcela rozpustná ve vodě. Proto nemá žádný negativní vliv na vzhled, zápach a chuť pitné vody.

Kvůli smývací kontrole červeně zabarvená. Vynikající ochrana před korozí. Neobsahuje vodu.

Viskozita při -10°C: 219 mPa s (cP). Lze jí čerpat do -28°C.

Výborně se hodí také jako látka na chlazení a mazání pil na kov.

REMS Sanitol sprej bez freonů, nepoškozuje ozónovou vrstvu.

REMS Sanitol mechanický rozprašovač bez pohonné látky. Plnitelný.



Kvalitní německý výrobek

Rozsah dodávky

REMS Sanitol. Syntetická, bezminerální závitořezná látka. Určená speciálně pro rozvody pitné vody i pro univerzální použití.

Označení	Balení	Obj.č.
REMS Sanitol	5 l kanystr	140110R
	50 l sud	140113R
	600 ml sprej	140115R
	500 ml mech. rozprašovač	140116R



DW-0201 AS2032



W1.303



7808-649

REMS zařízení na výrobu obvodových drážek válcováním

Zařízení na výrobu obvodových drážek

Robustní, kompaktní zařízení na výrobu obvodových drážek s olejovo-hydraulickým předsvem pro drážkování trubek pro systémy trubkových spojení. Pro instalaci, instalaci protipožárních trysek, velké topné systémy, průmysl a hornictví. Na stavbu i do dílny.

Ocelové trubky DN 25–300
1–12"
s ≤ 7,2 mm

Nerezové ocelové trubky, trubky z mědi, hliníku a PVC.

REMS zařízení na výrobu obvodových drážek válcováním – kompaktní – univerzální. Posuv tlačného válce olejovo-hydraulickým tlakovým válcem.

Konstrukce

Kompaktní, vhodné pro používání na stavbách. Robustní kovová skříň pro vysoké zatížení. Snadno ovladatelné, dobře se přenáší, váží jen 26 kg. Olejovo-hydraulický tlačný válec pro účinný předsvet tlačného drážkovacího válce. Vznik tlaku pomocí ruční hydraulické pumpy. V krytu skříň se nachází integrovaný nastavovací kotouček pro automatický doraz hloubky drážky.

Drážkovací válce

Osvědčené REMS drážkovací válce s optimálně sladěným poměrem průměru tlačného a protitlačného válce a s drsným pravoúhlým vroubkováním zaručují spolehlivé otáčení trubky a precizní válcování drážek. Drážkovací válce z velmi odolné, zvláště kalené speciální oceli pro extrémně dlouhou životnost. 3 páry drážkovacích válců (tlačný válec, protitlačný válec) pro celou pracovní oblast DN 25–300, 1–12", snadná výměna. Drážkovací válce Cu (tlačný válec, protitlačný válec) na měděné trubky 54–159 mm. Drážkovací válce INOX (tlačný válec z nerezové oceli, protitlačný válec z houževnaté, speciálně tvrzené speciální oceli, poniklovaný) pro nerezové ocelové trubky 2–6" a 8–12". Drážkovací válce pro hliníkové, PVC trubky, na vyžádání.

Pohon

Pouze jedno drážkovací zařízení pro REMS Amigo, REMS Amigo 2, REMS Amigo 2 Compact, REMS Tornado a REMS Magnum. Rychlá, snadná montáž. Trojčlenný hnací čep drážkovacího zařízení zajišťuje ujj spolehlivé upnutí a optimální přenos síly. Možno dodat drážkovací zařízení pro závitofezné stroje jiných výrobců, přizpůsobené rozvoru a průměru nosníku a ose vřetené daného pohonného stroje.



Kvalitní německý výrobek



Info



Rozsah dodávky

REMS zařízení na výrobu drážek válcováním. Drážkovací zařízení na drážkování trubek pro systémy trubkových spojení DN 25–300, 1–12". Zařízení na výrobu drážek válcováním, ruční hydraulická pumpa, integrovaný, stupňovitý nastavovací kotouček pro automatický doraz hloubky drážky. 1 pár drážkovacích válců (tlačný válec, protitlačný válec) 2–6", šestihranný klíč. Pro REMS Amigo, REMS Amigo 2, REMS Amigo 2 Compact, REMS Tornado a REMS Magnum nebo stroje k řezání závitů jiných značek. V kartonu.

Označení	vhodné pro	Obj.č.
REMS drážkovací zařízení	REMS Amigo/Amigo 2 Compact ¹⁾ REMS Amigo 2 ¹⁾ REMS Tornado ²⁾ REMS Magnum ²⁾	347000R
Drážkovací zařízení R 300	Ridgid 300	347001R
Drážkovací zařízení R 535	Ridgid 535	347002R
Drážkovací zařízení N80A	Rex/Rothenberger/ Super-Ego N80A	347003R
Drážkovací zařízení Delta 4	Rex Delta 4"	347004R

¹⁾ Je nutná sada pro přestavbu Amigo/ Amigo 2/Amigo 2 Compact (obj. č. 347007).

²⁾ Použitelné pro drážkovací zařízení od roku výroby 2014.

³⁾ Použitelné pro provedení T pouze k válcování drážek do DN 200, 8".

Drážkovací zařízení pro jiné výrobky na vyžádání.

Příslušenství

Označení	Obj.č.
Drážkovací válce 1–1½" (sada)	347030
Drážkovací válce INOX 1–1½" (sada)	347053
Drážkovací válce 2–6" (sada)	347035
Drážkovací válce INOX 2–6" (sada)	347046
Drážkovací válce 8–12" (sada)	347040
Drážkovací válce INOX 8–12" (sada)	347047
Drážkovací válce Cu 54–159 (sada) na měděné trubky	347034
Sada pro přestavbu Amigo/Amigo 2/ Amigo 2 Compact	347007R

REMS Herkules 3B, podpěra materiálu, viz. str. 94.



Výkonný stroj na výrobu obvodových drážek válcováním k rychlé a hospodárné výrobě obvodových drážek na trubkách pro systémy spojování trubek. Pro instalaci, instalaci protipožárních trysek, velké topné systémy, průmysl a hornictví. Na stavbu i do dílny.

Ocelové trubky DN 25–300
1–12"
s ≤ 7,2 mm

Nerezové ocelové trubky, trubky z mědi, hliníku a PVC.

REMS Collum RG – výroba obvodových drážek válcováním elektricky až do 12". Rychle a hospodárně. Posuv tlačného drážkovacího válce olejovo-hydraulickým tlačným válcem.

Konstrukce

Robustní, kompaktní konstrukce vhodná pro stavbu. Příznivé rozměry, příznivá hmotnost, zařízení na výrobu obvodových drážek válcováním s pohonem pouze 31 kg. Pro pracovní stůl. Podstavec nebo pojízdný podstavec jako příslušenství, pro jednoduchou přepravu, optimální pracovní výšku a stabilní postavení.

Pohon

Silný a rychlý, např. vytvoření obvodové drážky válcováním u ocelových trubek 6" pomocí REMS Collum RG za pouhých 52 s. Stabilní, kompaktní převody, bez údržby. Robustní, výkonný 1 200W univerzální motor (REMS Collum RG) nebo 1 700W univerzální motor (REMS Collum RG 2) pro intenzivní použití na velkých rozměrech. Bezpečnostní spínač. Nožní spínač se spojkou pro ergonomickou práci jako příslušenství.

Zařízení na výrobu obvodových drážek

Kompaktní, vhodné pro používání na stavbách. Robustní kovová skříň pro vysoké zatížení. Snadno ovladatelné, dobře se přenáší, váží jen 26 kg. Olejovo-hydraulický tlačný válec pro účinný předstuv tlačného drážkovacího válce. Vznik tlaku pomocí ruční hydraulické pumpy. V krytu skříň se nachází integrovaný nastavovací kotouček pro automatický doraz hloubky drážky.

Drážkovací válce

Osvědčené REMS drážkovací válce s optimálně sladěným poměrem průměru tlačného a protitlačného válce a s drsným pravoúhlým vroubkováním zaručují spolehlivé otáčení trubky a precizní válcování drážek. Drážkovací válce z velmi odolné, zvláště kalené speciální oceli pro extrémně dlouhou životnost. 3 páry drážkovacích válců (tlačný válec, protitlačný válec) pro celou pracovní oblast DN 25–300, 1–12", snadná výměna. Drážkovací válce Cu (tlačný válec, protitlačný válec) na měděné trubky 54–159 mm. Drážkovací válce INOX (tlačný válec z nerezové oceli, protitlačný válec z houževnaté, speciálně tvrzené speciální oceli, poniklovaný) pro nerezové ocelové trubky 2–6" a 8–12". Drážkovací válce pro hliníkové, PVC trubky, na vyžádání.



Kvalitní německý výrobek



Info



Tested by electrosuisse >>>

Rozsah dodávky

REMS Collum RG. Drážkovací stroj na výrobu obvodových drážek na trubkách pro systémy spojování trubek DN 25–300, 1–12". Zařízení na výrobu drážek válcováním, ruční hydraulická pumpa, integrovaný, stupňovitý nastavovací kotouček pro automatický doraz hloubky drážky. 1 pár drážkovacích válců (tlačný válec, protitlačný válec) 2–6", šestihřanný klíč. 3 motory na výběr, s bezúdržbovou převodovkou, výkonný univerzální motor, bezpečnostní spínač. Pro pracovní stůl, podstavec nebo pojízdný podstavec. V kartonu.

Označení	Provedení	Obj.č.
Collum RG	Univerzální motor 230 V, 50–60 Hz, 1200 W, ochrana před přetížením. 29 min ⁻¹	347006R220
Collum RG 2	Univerzální motor 230 V, 50–60 Hz, 1700 W. 28 min ⁻¹	347008R220
Collum RG 2 Compact	Univerzální motor 230 V, 50–60 Hz, 1200 W, ochrana před přetížením. 26 min ⁻¹	347009R220

Jiná napětí sítě na vyžádání.



Podstavec pojízdný (příslušenství)

Herkules 3B (příslušenství)

Příslušenství

Označení	Obj.č.
Podstavec	849315R
Podstavec pojízdný	849310R
Nožní spínač se spojkou	347010R220
REMS Herkules 3B , podpěra materiálu, viz. str. 94.	
Drážkovací válce a další příslušenství, viz. str. 48.	



Robustní, vysoce výkonný stroj se zařízením na výrobu obvodových drážek na trubkách pro systémy spojování trubek. Pro instalaci, instalaci protipožárních trysek, velké topné systémy, průmysl a hornictví. Na stavbu i do dílny.

Ocelové trubky DN 25–300
1–12"
s ≤ 7,2 mm

Nerezové ocelové trubky, trubky z mědi, hliníku a PVC

Trubkové závity 1/16–2", 16–63 mm, šroubové závity 6–60 mm, 1/4–2", sada na přestavění.

**REMS Magnum RG – kompaktní stroj do 12".
Mimořádně silný a superrychlý. Posuv tlačného drážkovacího válce olejovo-hydraulickým tlačným válcem.**

Konstrukce

Robustní, kompaktní konstrukce vhodná pro používání na stavbách. Výhodné rozměry, výhodná hmotnost, např. REMS Magnum 2000 RG-T váží jen 68 kg. Plocha na odkládání nářadí. Na pracovní stůl. Podstavec, pojízdný a sklopný podstavec nebo pojízdný podstavec s podpěrou materiálu, jako příslušenství, jednoduchá přeprava, optimální pracovní výška a stabilní postavení.

Pohon

Mimořádně silný a rychlý, např. vytvoření obvodové drážky válcováním u ocelových trubek 6" pomocí REMS Magnum 2010 RG-T za pouhých 40 s. Převodové ústrojí, běžící v uzavřené olejové lázni, nevyžaduje žádnou údržbu. Na výběr jsou tři výkonné motory (viz. REMS Magnum strana 32). Pro práci vhodný nožní bezpečnostní spínač s nouzovým vypínačem, 2 stupňový, proto jej lze během práce zatížit celou vahou těla.

Zařízení na výrobu drážek

Kompaktní, vhodné pro používání na stavbách. Robustní kovová skříň pro vysoké zatížení. Snadno ovladatelné, dobře se přenáší, váží jen 26 kg. Olejovo-hydraulický tlačný válec pro účinný předsvuv tlačného drážkovacího válce. Vznik tlaku pomocí ruční hydraulické pumpy. V krytu skříňe se nachází integrovaný nastavovací kotouček pro automatický doraz hloubky drážky.

Drážkovací válce

Osvědčené REMS drážkovací válce s optimálně sladěným poměrem průměru tlačného a protitlačného válce a s drsným pravoúhlým vroubkováním zaručují spolehlivé otáčení trubky a precizní válcování drážek. Drážkovací válce z velmi odolné, zvláště kalené speciální oceli pro extrémně dlouhou životnost. 3 páry drážkovacích válců (tlačný válec, protitlačný válec) pro celou pracovní oblast DN 25–300, 1–12", snadná výměna. Drážkovací válce Cu (tlačný válec, protitlačný válec) na měděné trubky 54–159 mm. Drážkovací válce INOX (tlačný válec z nerezové oceli, protitlačný válec z houževnaté, speciálně tvrzené speciální oceli, poniklovaný) pro nerezové ocelové trubky 2–6" a 8–12". Drážkovací válce pro hliníkové, PVC trubky, na vyžádání.

Sada na přestavění pro řezání závitů

Kompletní sada nářadí 1/4–2", s univerzální automatickou závitověznavou hlavou, závitověznavé čelisti na trubkové závity kónické ISO 7-1 (DIN 2999, BSPT) R 1/2–3/4 a R 1–2 pravé, zařízení na odřezávání trubek, zařízení na vnitřní odhroťování trubek, přítlačná páka, pumpa na automatické mazání a chlazení, vana na olej, nádoba na třísky.



Kvalitní německý výrobek



Info



Podstavec (příslušenství)



Podstavec pojízdný, s podpěrou materiálu (příslušenství)

Herkules 3B (příslušenství)



Podstavec pojízdný a sklopný (příslušenství)

Rozsah dodávky

REMS Magnum RG. Drážkovací stroj na výrobu obvodových drážek na trubkách pro systémy spojování trubek DN 25–300, 1–12". Pohon s převody, nevyžadující žádnou údržbu, nožní bezpečnostní spínač s nouzovým vypínačem, osvědčené, samozesilující rychloupínací sklíčidlo, zadní ustředovací sklíčidlo, plocha na odkládání nářadí. 3 motory na výběr. Zařízení na výrobu drážek válcováním, ruční hydraulická pumpa, stupňovitý nastavovací kotouček pro automaticky doraz hloubky drážky, 1 sada drážkovacích válců (tlačný a protitlačný válec) 2–6", šestihranný klíč. Pro pracovní stůl, podstavec, pojízdný a sklopný podstavec nebo pojízdný podstavec s podpěrou materiálu. V kartonu.

Označení	Provedení	Obj.č.
2000 RG-T	Univerzální motor 230 V, 50–60 Hz, 1700 W. 53 min ⁻¹ .	340230R220
2010 RG-T	Přepólovatelný kondenzátorový motor 230 V, 50 Hz, 2100 W. 52/26 min ⁻¹ , i při plném zatížení. Velmi tichý chod.	340231R220
2020 RG-T	Přepólovatelný trojfázový motor 400 V, 50 Hz, 2000 W. 52/26 min ⁻¹ , i při plném zatížení. Velmi tichý chod.	340232R380

Jiná napětí sítě na vyžádání.

Příslušenství

Označení	Obj.č.
Podstavec	344105R
Podstavec pojízdný, s podpěrou materiálu	344100R
Podstavec pojízdný a sklopný	344150R
REMS Herkules 3B, podpěra materiálu, viz. str. 94.	
Drážkovací válce a další příslušenství, viz. str. 48.	
Sada na přestavění Magnum RG-T na L-T pro řezání závitů	340110RR





Řezání

	Elektrická univerzální šavlová pila	56
	Elektrická šavlová pila na trubky	58
	Pneumatická šavlová pila na trubky	60
	Akumulátorová univerzální šavlová pila	61
	Pilové listy do šavlových pil	62
	Kotoučová pila na trubky	64
	Univerzální kotoučová pila na kovy	65



Agresivní orbitální pohyb díky vertikálnímu elipsoidnímu pohybu pilového listu pro silný, rychlý posuv pily, skvělý výhoz třísek a vysokou životnost pilových listů.

V jehlových ložiskách uložený, pevně nastavený orbitální pohyb zaručuje dlouhodobě silné řezání plné síly i při extrémním zatížení, např. při řezání ocelových trubek. Přepínatelné mechanismy s odpovídající rozmanitostí dílů a redukovanou stabilitou systému jsou nevyhovující a nestačí velkému posuvovému tlaku a vysoce zatěžujícímu průběhu pohybu při silném řezání ocelové trubky, zvláště pokud nebude použit sílu převádějící vodící držák.



Stabilní, obdélníková vodící tyč z masivní speciální oceli, ve směru zatížení precizně uložená v jehlových ložiskách, během celého řezného pohybu všestranně vedená, pro nepokřivený, rovný řez také při tvrdém nasazení s mnohonásobně zvýšeným řezným tlakem, např. při použití sílu převádějícího vodícího držáku. Pro extrémně dlouhou životnost.

Vysoce kluzné speciální silikonové těsnění chrání motor před vodou a prachem.



ANC

Super stabilní, před vodou a prachem chráněný, bez údržby pracující oscilační pohon k současnému vytvoření řezného a orbitálního pohybu vodící tyče a pilového listu. V jehlových ložiskách všestranně uložený klikový pohon (ANC) snižuje tření, zahřívání a opotřebení. Proto dlouhá životnost, také při vysokém zatížení díky extrémnímu řezání.

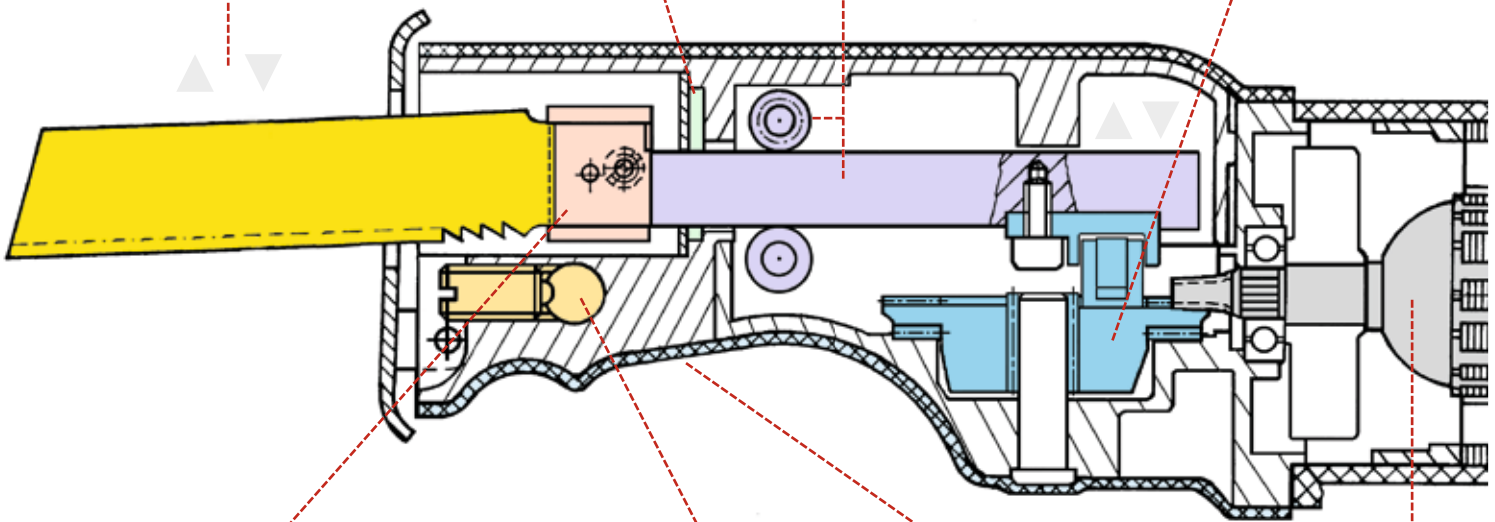

Univerzální upínka pilového listu pro upnutí všech pilových listů – s jednostrannými nebo oboustrannými úchyty – bez výměny případně přestavení přítláčné upínky pilového listu.



Vodící držák pro o 400 % větší sílu při řezání pro rychlé řezání bez námahy. Také k sílu šetřící demontáži.

V/bar
Pohonné motory 230 V, 110 V, 48 V, 18 V, 6 bar

Ergonomicky uzpůsobený přední držák na skříní převodů s ochranným pláštěm bezpečně zabraňujícím sklouznutí, pro řezný posuv plný síly při řezání volně z ruky.



Vario Elektronika

Plynulé elektronické řízení počtu zdvihů pohonné jednotky pro citlivé nařiznutí a pro správnou volbu počtu zdvihů při řezání podle materiálu. Počet zdvihů je plynule řízen proměnlivým stlačením spínače (akceleračního spínače) od 0 až do 2800 min⁻¹ (REMS Puma VE), 0 až 2400 min⁻¹ (REMS Cat ANC VE, REMS Tiger ANC VE) popř. 0 až 1800 min⁻¹ (REMS Akku-Cat ANC VE).



Ideální počet zdvihů

Úmyslně pevně nastaven. Díky tomu nuceně optimální řezná rychlost k nejvyšší možné ochraně motoru a převodu a pro maximální životnost pilových listů. Díky rozsáhlým zkouškám řezání s ocelovými trubkami byl zjištěn a stanoven optimální počet zdvihů 2400 min⁻¹, který ve spojení s agresivním, pevně nastaveným orbitálním pohybem, vodícím držákem a speciálním pilovým listem REMS dovoluje optimální výkon.



Sílu přenášející vodící držák

Pro montáž a demontáž. Vodící držák s 5-násobným účinkem přenosu síly na páce dovoluje snadné, rychlé, kolmé řezání všude na místě, bez svěráku. Ideální ovládání, jednoduše a rychle použitelný, jen jedna rukojeť k upínání a řezání. Žádný volně se houpající řetěz a zdoluhavá manipulace jako u řetězového svěráku. Žádné nebezpečí usklípnutí omezením úhlu vychýlení. O 400% větší řezná síla pro námahu šetřící, superychlé řezání při montáži a demontáži, např. 2" ocelovou trubku jen za 8 s. Pro optimální posuv pily s vodícím držákem je výhodná přímá rukojeť stroje.



Speed-Regulation

Plynulá elektronická regulace počtu zdvihů pohonné jednotky k volbě počtu zdvihů dle materiálu. Ideální k řezání nerezových ocelových trubek, litinových trubek a k rozřezávání kotlů, nádrží, van atd. Počet zdvihů je přestavovacím kolečkem v rozsahu od 700 do 2200 min⁻¹ plynule nastavitelný. K regulaci použita tacho-elektronická regulace otáček udržuje předvolený počet zdvihů i při zatížení konstantní a zahrnuje tachogenerátor, regulační elektroniku, omezení náběhového proudu pro jemný náběh, sledování teploty budícího vinutí motoru díky PTC-odporu (Positive Temperature Coefficient) a ochranu zablokovaní převodu a motoru.



Hmotnost

Vysoký řezný výkon při nízké hmotnosti díky inovativní, vyzrálé technice a perfektnímu sladění všech stavebních dílů. Pro snadné řezání bez námahy a nejjednodušší ovládání.



Výkon

Námi udávaná hodnota výkonu je příkon. Pohonné motory šavlových pil REMS disponují díky skvělé technice a kvalitě velmi vysokou, cca. 65% účinností. Uživatelé jsou proto k dispozici vysoké výkony, které mohou být výhodně využity obzvláště k řezání těžko obrobitelných materiálů, např. ocelových trubek. Vysoké výkony jsou však plně využitelné pouze v případě, kdy je řezáno s převodem síly, např. s vodícím držákem REMS.



Pohonné motory

V závislosti na modelu se používají univerzální motory pro napětí sítě 230 V, 110 V, 48 V, akumulátorové 18 V nebo motory na stlačený vzduch s provozním tlakem 6 bar. Všechny pohonné motory jsou extrémně silné, odpovídají nejvyšším požadavkům na kvalitu a disponují vysokými rezervami výkonu, pro dlouhou dobu životnosti.



Upínání pilového listu s rychlovýměnným systémem

Praktické upínání pilového listu s rychlovýměnným systémem pro rychlou výměnu pilového listu bez nářadí. K upínání pilových listů s jednostranným úchytem.



Plynule přestavitelná opěra

Sklopná opěra k jistějšímu a bezpečnějšímu vedení pily na řezaném materiálu. Opěra délkově plynule o 40 mm nastavitelná k lepšimu využití dílčím způsobem otupených pilových listů a k nastavení hloubky ponoru pilového listu v materiálu.



Antivibrační systém

Speciální pohonná technika s vyrovnáním hmot a vibrace tlumivými úchopovými plochami. Pro neúnavné řezání bez vibrací.



Použitelný je i pilový list nasazený a otočený o 180°.

Použitelný je pilový list s ozubením dolů nebo otočený o 180° směrem vzhůru, pro řezy na úzkých a těžko přístupných místech.

Výkonný elektrický nástroj k univerzálnímu řezání volně z ruky. Jen 3,8 kg. Ideální pro montáže, demontáže, opravy.

Mnohé materiály, např. dřevo, dřevo s hřebíky, palety, kov, také nerezavějící ocel, litina, porobeton, sádkartonové desky, pemza, cihly, pálené cihly.

REMS Puma VE – výkonná univerzální pila s antivibračním systémem. Rychlá výměna pilového listu, bez nářadí. Přestavitelná opěra.

Univerzální použití

Kdekoli použitelná, volně z ruky, nad hlavou, v úzkých koutech, při řezání při zdi. Extrémně mnohostranná a vysoce výkonná. Pro všechny práce řezání na stavbě, pro použití při záchranných pracích a odstraňování následků katastrof. Také pro ponorné řezání.

Konstrukce

Výkonná, vhodná pro stavby. Dobře padnoucí do ruky, tvar pro výhodné uchopení. Jen 3,8 kg. Ergonomicky uzpůsobený přední držák s tepelně izolujícím ochranným pláštěm bezpečně zabráňujícím sklouznutí s měkkým uchopením Softgrip, pro řezný posuv plný síly. Praxi odpovídající uzavřená rukojeť s vibrace tlumícím uchopením Softgrip. V uzavřené skříni pohonu běžící vodicí tyč, pro bezpečnou práci. Velký posuv pilového listu, 30 mm, pro lepší vyhazování třísek. Vysoký počet zdvihů do 2800 min⁻¹ pro rychlý posuv pily a efektivní řezání. Robustní klikový převod, bez údržby. Vysoce kluzné speciální těsnění. Výkonný, velkoobjemový univerzální motor s velkou rezervou výkonu, 1300 W. Dlouhé přívodní vedení 4 m. Bezpečnostní spínač.

Antivibrační systém

Speciální pohonná technika s vyrovnáním hmot a vibrace tlumícími úchopovými plochami. Pro neúnavné řezání bez vibrací.

Vario Elektronika

Plynulé elektronické řízení počtu zdvihů pohonné jednotky pro citlivé nařiznutí a ke správné volbě počtu zdvihů při řezání dle daného materiálu. Počet zdvihů je plynule řízen prostřednictvím proměnného tlaku na bezpečnostní spínač od 0 do 2800 min⁻¹ (akcelerační spínač).

Upínání pilového listu s rychlovýměnným systémem

Praktické upínání pilového listu s rychlovýměnným systémem pro rychlou výměnu pilového listu bez nářadí. K upínání pilových listů s jednostranným úchytem. Použitelný je pilový list s ozubením dolů nebo otočený o 180° směrem vzhůru, pro fezy na úzkých a těžko přístupných místech.

REMS pilové listy

Kompletní sortiment REMS pilových listů k řezání volně z ruky na různé materiály (strana 63).

Plynule přestavitelná opěra

Sklopná opěra k jistějšímu a bezpečnějšímu vedení pily na řezaném materiálu. Opěra délkově plynule o 40 mm nastavitelná k lepšímu využití dílčím způsobem otupených pilových listů a k nastavení hloubky ponoru pilového listu v materiálu. Pro hospodárnou práci.

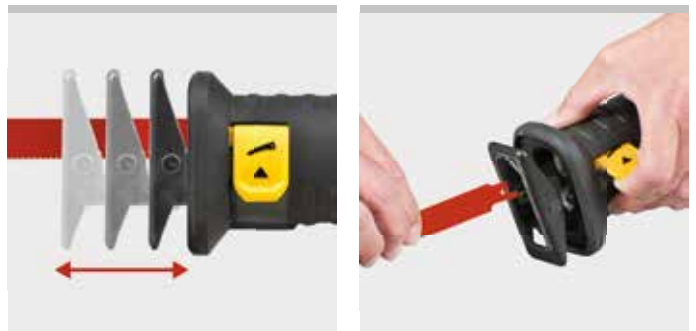
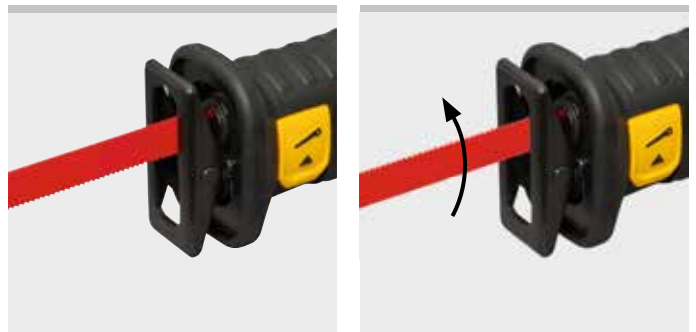

Info

Rozsah dodávky

REMS Puma VE Set. Elektrická univerzální šavlová pila s vario-elektronikou (VE) k řezání volně z ruky, s antivibračním systémem. Pohonná jednotka s uzavřenou rukojetí s měkkým úchopem, chráněným klikovým ústrojím, pracujícím bez údržby, silným, výkonným univerzálním motorem 230 V, 50–60 Hz, 1300 W, bezpečnostním spínačem, přívodním vedením 4 m. Plynulé elektronické řízení počtu zdvihů (akcelerační spínač) 0 až 2800 min⁻¹, 30 mm zdvih. Upínač pilového listu s rychlovýměnným systémem. Přestavitelná opěra. 1 kus REMS pilového listu 210-1,8/2,5. V pevném kufru z ocelového plechu.

	Obj.č.
	560023 R220

Jiná napětí sítě na vyžádání.

Příslušenství

Označení	Obj.č.
REMS Puma VE pohonný stroj	560003 R220
REMS pilové listy viz. str. 63.	
Kufr z ocelového plechu	566051R



Výkonný, robustní, snadno ovladatelný elektrický nástroj k univerzálnímu řezání volně z ruky. Váží jen 3,0 kg. Ideální pro montáž, demontáž, opravy.

Mnohé materiály, např. dřevo, dřevo s hřebíky, palety, kov, také nerezavějící ocel, litina, porobeton, sádkartonové desky, pemza, cihly, pálené cihly.

Zejména také na ocelové trubky

REMS Cat ANC VE – řeže kdekoli cokoli. Extrémně mnohostranná a vysoce výkonná. Robustní a snadno ovladatelná.

Univerzální použití

Kdekoli použitelná, volně z ruky, nad hlavou, v úzkých koutech, pro řezání při zdi. Extrémně mnohostranná a vysoce výkonná. Zejména také k řezání ocelových trubek, k rozřezávání kotlů, nádrží, van. Pro použití při záchranných pracích a odstraňování následků katastrof. Také k ponornému řezání.

Konstrukce

Robustní, vhodná pro použití na stavbách. Úzký, pohodlný tvar. Super lehká, jen 3,0 kg. Ergonomicky uzpůsobený přední držák s ochranným pláštěm bezpečně zabraňujícím sklouznutí pro měkké uchopení (Softgrip), pro řezný posuv plný síly. Praktická uzavřená rukojeť. Sklopná opěra k jistějšímu a bezpečnějšímu vedení pily na řezaném materiálu. Speciální silikonové těsnění s vysokými kluznými schopnostmi chrání převody před vodou a prachem. Univerzální motor se silným tahem a velkou rezervou výkonu, 1050 W. Bezpečnostní tlačítkový spínač.

Stabilní, obdélníková vodící tyč

Z masivní, kalené speciální oceli, ve směru zatížení precizně uložená v jehlových ložiskách, během celého řezného pohybu všestranně vedená, pro nepokřivený, rovný řez i při tvrdém nasazení. Pro extrémně dlouhou životnost. V uzavřené pohonné skříni běžící vodící tyč, pro bezpečnou práci.

Oscilační pohon s ANC

Super stabilní, před vodou a prachem chráněný, bez údržby pracující oscilační pohon k současnému vytvoření řezného a orbitálního pohybu vodící tyče a pilového listu. V jehlových ložiskách všestranně uložený klikový pohon (ANC) snižuje tření, zahřívání a opotřebení. Pro dlouhou životnost, i při vysokém zatížení při extrémním řezání.

Agresivní orbitální pohyb

Agresivní orbitální pohyb díky vertikálnímu elipsoidnímu pohybu pilového listu pro silný, rychlý posuv pily, skvělý výhoz třísek a vysokou životnost pilových listů. V jehlových ložiskách uložený, pevně nastavený orbitální pohyb, zaručuje dlouhodobě řezání plné síly i při extrémním zatížení, např. při řezání ocelových trubek.

Vario Elektronika

Plynulé elektronické řízení počtu zdvihů pohonné jednotky pro citlivé nařizování a ke správné volbě počtu zdvihů při řezání podle daného materiálu. Počet zdvihů je plynule řízen prostřednictvím proměnného tlaku na spínač od 0 do 2400 min⁻¹ (spouštěcí spínač).

Univerzální upínka pilového listu

Pro upnutí všech pilových listů – s jednostrannými nebo oboustrannými úchyty – bez výměny případně přestavení přitlačné upínky pilového listu.

REMS univerzální pilový list

Jen 1 univerzální pilový list REMS (strana 62) pro všechny práce řezání namísto mnoha různých pilových listů. S oboustranným úchytem, k řezání volně z ruky a k řezání s vodícím držákem.

REMS pilové listy

Kompletní sortiment REMS pilových listů k řezání volně z ruky na různé materiály (strana 63).



ANC

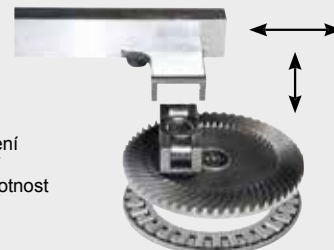

- Minimální tření a opotřebení
- Značné snížení zahřívání
- Pro extrémně dlouhou životnost i při vysokém zatížení



Kvalitní německý výrobek



Tested by electrosuisse >>>



Info

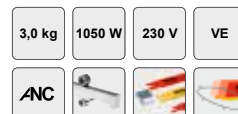

Rozsah dodávky

REMS Cat ANC VE Set. Elektrická univerzální šavlová pila s vario elektronikou (VE) pro řezání volně z ruky. Pohonná jednotka s uzavřenou rukojetí, s bez údržby pracujícím oscilačním pohonem chráněným před vodou a prachem s klikovým pohonem všestranně uloženým v jehlových ložiskách (ANC), agresivním orbitálním pohybem, univerzálním motorem 230 V, 50–60 Hz, 1050 W se silným tahem, bezpečnostním tlačítkovým spínačem. Plynulé elektronické řízení počtu zdvihů (spouštěcí spínač) 0 do 2400 min⁻¹. Univerzální upínka pilového listu. Šestistranný klíč. 1 kus REMS univerzálního pilového listu 150-1,8/2,5. V kufru z ocelového plechu.

	Obj.č.
	560040R220

Jiná napětí sítě na vyžádání.

Příslušenství

Označení	Obj.č.
REMS Cat ANC VE pohonný stroj	560004R220
REMS pilové listy viz. str. 63.	
Kufr z ocelového plechu	566051R



Výkonný, robustní, snadno ovladatelný elektrický nástroj s vodícím držákem znásobujícím přenos síly, umožňující snadné, rychlé a kolmé řezání přímo na místě bez použití svěráku. Také pro univerzální řezání volně z ruky. Váží jen 3,0 kg. Ideální pro montáž, demontáž, opravy.

Ideální na ocelové trubky a jiné

Mnohé materiály, např. dřevo, dřevo s hřebíky, palety, kov, také nerezavějící ocel, litina, porobeton, sádkokartonové desky, pemza, cihly, pálené cihly.

Na těžko obrobitelné materiály, např. nerezavějící ocelové trubky, tvrdé litinové trubky, použijte REMS Tiger ANC SR s elektronickou regulací počtu zdvihů.

REMS Tiger – pila pro instalatéra.

Řeže bez námahy, bleskurychle, kolmo.

Robustní a snadno ovladatelná.

Sílu přenášející vodící držák

O 400 % větší řezná síla pro námahu šetřící, super rychlé řezání, např. 2" ocelovou trubku jen za 8 s. Pro montáž a demontáž. Vodící držák s 5-násobným účinkem přenosu síly na páce dovoluje snadné, rychlé, kolmé řezání všude na místě, bez svěráku. Ideální ovládání, jednoduše a rychle použitelný, jen jedna rukojeť k upínání a řezání. Žádný volně se houpající řetěz a zdoluhavá manipulace jako u řetězového svěráku. Pro optimální posuv pily s vodícím držákem je výhodná přímá rukojeť stroje.

Kolmé řezání

Kolmý řez díky vodícímu držáku a REMS speciálnímu pilovému listu. Předpoklad pro odborné opracovávání trubek při jejich instalaci.

Speciální pilový list REMS

Speciální pilový list REMS (strana 62), extra silný, pevný v ohybu a krutu, s oboustranným úchytem, bezpodmínečně nutný k pravouhlému řezání a k rychlé demontáži ocelových trubek s sílu přenášejícím vodícím držákem.

REMS univerzální pilový list

Jen 1 univerzální pilový list REMS (strana 62) pro všechny práce řezání namísto mnoha různých pilových listů. S oboustranným úchytem, k řezání volně z ruky a k řezání s vodícím držákem.

REMS pilové listy

Kompletní sortiment REMS pilových listů k řezání volně z ruky na různé materiály (strana 63).

Univerzální upínka pilového listu

Pro upnutí všech pilových listů – s jednostrannými nebo oboustrannými úchyty – bez výměny případně přestavení přítláčné upínky pilového listu.

Konstrukce

Robustní, vhodná pro použití na stavbách. Úzký, pohodlný tvar. Super lehká, jen 3,0 kg. Použitelná kdekoli. Ergonomicky uzpůsobený přední držák s ochranným pláštěm bezpečně zabraňujícím sklouznutí pro měkké uchopení (Softgrip), pro řezný posuv plný síly. Volitelně s praktickou uzavřenou rukojetí, výhodnou při řezání volně z ruky, nebo s přímou rukojetí, výhodnou při řezání s vodícím držákem. Sklopná opěra k jistějšímu a bezpečnějšímu vedení pily na řezaném materiálu. Speciální silikonové těsnění s vysokými kluznými schopnostmi chrání převody před vodou a prachem. Univerzální motor se silným tahem a velkou rezervou výkonu, 1050 W, příp. 1400 W (REMS Tiger ANC SR). Bezpečnostní tlačítkový spínač. Pohonná jednotka volitelně s pevně nastaveným, ideálním počtem zdvihů, elektronicky řízeným počtem zdvihů (Vario Elektronika) nebo elektronickou regulací počtu zdvihů (Speed-Regulation). Ochrana proti přetížení (REMS Tiger ANC) chrání motor, převody a pilový list. K regulaci použita tachoelektronická regulace otáček (REMS Tiger ANC SR) udržuje předvolený počet zdvihů i při zatížení konstantní a zahrnuje tachogenerátor, regulační elektroniku, omezení náběhového proudu pro jemný náběh, ochranu proti přehřátí prostřednictvím sledování teploty budicího vinutí motoru díky PTC-odporu (Positive Temperature Coefficient) a ochranu zablokování převodů a motoru.

Stabilní, obdélníková vodící tyč

Z masivní speciální oceli, ve směru zatížení precizně uložená v jehlových ložiskách, během celého řezného pohybu všestranně vedená, pro nepokřivený, rovný řez také při tvrdém nasazení s mnohonásobně zvýšeným řezným tlakem, např. při použití síly převádějícího vodícího držáku. Pro extrémně dlouhou životnost. V uzavřené pohonné skříni běžící vodící tyč, pro bezpečnou práci.

Oscilační pohon s ANC

Super stabilní, před vodou a prachem chráněný, bez údržby pracující oscilační pohon k současnému vytvoření řezného a orbitálního pohybu vodící tyče a pilového listu. V jehlových ložiskách všestranně uložený klikový pohon (ANC) snižuje tření, zahřívání a opotřebení. Pro dlouhou životnost, i při vysokém zatížení při extrémním řezání.

Agresivní orbitální pohyb

Agresivní orbitální pohyb díky vertikálnímu elipsoidnímu pohybu pilového listu pro silný, rychlý posuv pily, skvělý výhoz třísek a vysokou životnost pilových listů. V jehlových ložiskách pevně uložený orbitální pohyb zaručuje dlouhodobě řezání plné síly, i při extrémním zatížení, např. při řezání ocelových trubek. Přepínatelné mechanismy s odpovídající rozmanitostí dílů a redukovanou stabilitou systému jsou nevyhovující a nestačí velkému posuvovému tlaku a vysoce zatěžujícímu průběhu pohybu při silném řezání ocelové trubky, obzvláště pokud bude použit sílu převádějící vodící držák.



Kvalitní německý výrobek

Tested by electrosuisse >>>

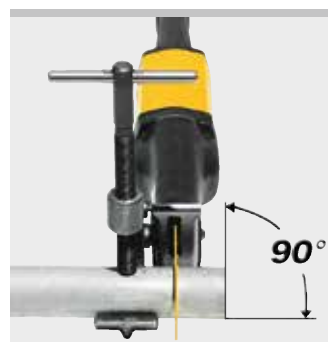
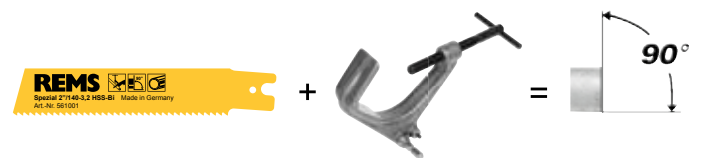

REMS Tiger ANC/VE/SR

Elektrická šavlová pila na trubky

Ideální počet zdvihů (REMS Tiger ANC)

Umyslně pevně nastaven. Díky tomu nuceně optimální řezná rychlost k nejvíce možné ochraně motoru a převodu a pro maximální životnost pilových listů. Díky rozsáhlým zkouškám řezání ocelových trubek byl zjištěn a stanoven optimální počet zdvihů 2400 min⁻¹, který ve spojení s agresivním, pevně nastaveným orbitálním pohybem, vodícím držákem a speciálním pilovým listem REMS dovoluje optimální výkon.

Vario Elektronika (REMS Tiger ANC VE)

Plynulé elektronické řízení počtu zdvihů pohonné jednotky k citlivému nařizování a ke správné volbě počtu zdvihů při řezání dle materiálu. Také k ponornému řezání. Počet zdvihů může být plynule řízen proměnným tlakem na bezpečnostní spínač od 0 do 2400 min⁻¹ (akcelerační spínač).

Speed-Regulation (REMS Tiger ANC SR)

Plynulé elektronická regulace počtu zdvihů pohonné jednotky k volbě počtu zdvihů dle materiálu. Ideální k řezání nerezových ocelových trubek, litinových trubek a rozřezávání kotlů, nádrží, van atd. Také k ponornému řezání. Počet zdvihů je přestavovacím kolečkem v rozsahu od 700 do 2200 min⁻¹ plynule nastavitelný.



Kvalitní německý výrobek



Rozsah dodávky

REMS Tiger ANC Set. Elektrická šavlová pila na trubky pro snadné, rychlé, pravouhlé řezání s vodícím držákem a pro řezání volně z ruky. Pohonná jednotka s přímou rukojetí, s bez údržby pracujícím oscilačním pohonem, chráněným před vodou a prachem s klikovým pohonem všestranně uloženým v jehlových ložiskách (ANC), agresivním orbitálním pohybem, univerzálním motorem 230 V, 50–60 Hz, 1050 W se silným tahem, bezpečnostním spínačem. Pevně nastavený počet zdvihů 2400 min⁻¹. Ochrana proti přetížení. Univerzální upínka pilového listu. Šestihřanný klíč. Vodící držák 2". 2 kusy REMS speciálních pilových listů 2"/140-3,2. V pevném kufru z ocelového plechu.

	Obj.č.
	560020R220

Jiná napětí sítě, také 48 V, na vyžádání.



Rozsah dodávky

REMS Tiger ANC VE Set. Elektrická šavlová pila na trubky s Vario Elektronikou (VE) pro snadné, rychlé, pravouhlé řezání s vodícím držákem a pro řezání volně z ruky. Pohonná jednotka s uzavřenou rukojetí, s bez údržby pracujícím oscilačním pohonem, chráněným před vodou a prachem s klikovým pohonem všestranně uloženým v jehlových ložiskách (ANC), agresivním orbitálním pohybem, univerzálním motorem se silným tahem 230 V, 50–60 Hz, 1050 W, bezpečnostním spínačem. Plynulé elektronické řízení počtu zdvihů (spouštěcí spínač) 0 do 2400 min⁻¹. Univerzální upínka pilového listu. Šestihřanný klíč. Vodící držák 2". 2 kusy REMS speciálních pilových listů 2"/140-3,2. V pevném kufru z ocelového plechu.

	Obj.č.
	560027R220

Jiná napětí sítě na vyžádání.



Rozsah dodávky

REMS Tiger ANC SR Set. Elektrická šavlová pila na trubky se Speed-Regulation (SR) pro snadné, rychlé, pravouhlé řezání s vodícím držákem a pro řezání volně z ruky. Pohonná jednotka s přímou rukojetí, s bez údržby pracujícím, v jehlových ložiskách všestranně uloženým klikovým pohonem, chráněným před vodou a prachem, pevně nastaveným orbitálním pohybem, univerzálním motorem se silným tahem 230 V, 50–60 Hz, 1400 W, bezpečnostním spínačem. Plynulé elektronické řízení počtu zdvihů od 700 do 2200 min⁻¹ s pozvolným rozběhem, tachogenerátor, sledování teploty a ochrana zablokování. Univerzální upínka pilového listu. Šestihřanný klíč. Vodící držák 2". 2 kusy REMS speciálních pilových listů 2"/140-3,2. V pevném kufru z ocelového plechu.

	Obj.č.
	560026R220

Jiná napětí sítě na vyžádání.



Příslušenství

Označení	Obj.č.
REMS Tiger ANC pohonný stroj	560000R220
REMS Tiger ANC VE pohonný stroj	560008R220
REMS Tiger ANC SR pohonný stroj	560001R220
REMS pilové listy viz. str. 62–63.	
Vodící držák 2" , pro trubky Ø 1/2–2"	563000R
Vodící držák 4" , pro trubky Ø 2 1/2–4"	563100R
Vodící držák 6" , pro trubky Ø 5–6"	563200R
Dvojitý držák pro řezání a řezání závitů, pro REMS Tiger ANC a REMS Amigo E, Amigo, Amigo 2	543100
Ochranný kryt na vodící držák 2", 4" příp. 6" pro upnutí tenkostěnného materiálu	563008R
Kufr z ocelového plechu	566051R



Výkonný, robustní, snadno ovladatelný pneumatický nástroj s vodícím držákem znásobujícím přenos síly, umožňující snadné, rychlé a kolmé řezání přímo na místě bez použití svěráku. Také pro univerzální řezání volně z ruky. Ideální pro řezání v nebezpečném prostředí, např. ve vlhku. Pro montáž, demontáž, opravy.

Ideální na ocelové trubky a jiné

Mnohé materiály, např. dřevo, dřevo s hřebíky, palety, kov, také nerezavějící ocel, litina, porobeton, sádkokartonové desky, pemza, cihly, pálené cihly.

Na těžko obrobitelné materiály, např. nerezavějící ocelové trubky, tvrdé litinové trubky, použijte REMS Tiger ANC SR s elektronickou regulací počtu zdvihů.

REMS Tiger pneumatic – Pro řezání v nebezpečném prostředí.

Řeže snadno, bleskově rychle, pravouhle. Sílu přenáší vodící držák pro o 400 % větší řeznou sílu. Stabilní, obdélníková vodící tyč.

Oscilační pohon s ANC. Agresivní orbitální pohyb pro rychlý posuv pily a vysokou životnost pilových listů. Univerzální upínka pilového listu.

Konstrukce

Robustní, vhodná pro použití na stavbách. Úzký, praktický tvar. Super lehká, váží jen 3,8 kg. Použitelná kdekoli. Ergonomický držák s ochranným pláštěm bezpečně zabraňujícím sklouznutí pro měkké uchopení (Softgrip), pro silný posuv pily při řezání volně z ruky. Sklopná opěra k jistějšímu a bezpečnějšímu vedení pily na řezaném materiálu. Speciální silikonové těsnění s vysokými kluznými schopnostmi chrání převody před vodou a prachem. Motor na stlačený vzduch se silným tahem a velkou rezervou výkonu, 1000 W. Řízení počtu zdvihů (akcelerační spínač) 0 až 1 700 min⁻¹. Provozní tlak 6 bar, spotřeba vzduchu ≤ 1,6 m³/min. Bezpečnostní spínač s blokováním opětovného zapnutí.

Další popis viz. REMS Tiger ANC, strana 58–59.



Kvalitní německý výrobek



info



Rozsah dodávky

REMS Tiger ANC pneumatic Set. Pneumatická šavlová pila na trubky pro snadné, rychlé, pravouhlé řezání s vodícím držákem a volně z ruky. Pohonná jednotka s přímou rukojetí, s oscilačním, bez údržby pracujícím, v jehlových ložiskách všestranně uloženým klikovým pohonem, chráněným před vodou a prachem, agresivním orbitálním pohybem, motorem na stlačený vzduch se silným tahem 1000 W, provozní tlak 6 bar, Bezpečnostní spínač s blokováním opětovného zapnutí. Řízení počtu zdvihů (akcelerační spínač) 0 až 1700 min⁻¹. Hadice na přívod vzduchu, hadice na odvádění vzduchu. Univerzální upínka pilového listu. Šestihřanný-klíč. Vodící držák 2". 2 kusy REMS speciálních pilových listů 2"/140-3,2. V pevném kufru z ocelového plechu.

	Obj.č.
	560022



3,8 kg 1000 W 6 bar



Příslušenství

Označení	Obj.č.
REMS pilové listy viz. str. 62–63.	
REMS Tiger ANC pneumatic pohonný stroj	560002R
Vodící držák 2" , pro trubky Ø ½–2"	563000R
Vodící držák 4" , pro trubky Ø 2½–4"	563100R
Vodící držák 6" , pro trubky Ø 5–6"	563200R
Dvojitý držák pro řezání a řezání závitů, pro REMS Tiger ANC a REMS Amigo E, Amigo, Amigo 2	543100
Ochranný kryt na vodící držák 2", 4" příp. 6" pro upnutí tenkostěnného materiálu	563008R
Kufr z ocelového plechu	566051R



Výkonný, robustní, snadno ovladatelný elektrický nástroj k univerzálnímu řezání volně z ruky. Váží jen 3,2 kg. Ideální na montáž, demontáž, opravy.

Mnohé materiály, např. dřevo, dřevo s hřebíky, palety, kov, také nerezavějící ocel, litina, porobeton, sádkartonové desky, pemza, cihly, pálené cihly.

Zejména také na ocelové trubky

REMS Akku-Cat ANC VE – řeže cokoli kdekoli.

Mimořádně všestranný a výkonný.

Robustní a snadno ovladatelný.

Univerzální použití

Použitelná kdekoli, řezání volně z ruky, nad hlavou, v úzkých úhlech, u zdi. Nezávislá na připojení k síti. Extrémně mnohostranná a výkonná, především také na kov. Např. na řezání kovových trubek, rozřezávání kotlů, nádrží, van apod., pro vyřezávání okenních rámu, použití při záchranných pracích a odstraňování následků katastrof. Také k ponornému řezání.

Konstrukce

Robustní, vhodná pro použití na stavbách. Úzký, pohodlný tvar. Super lehká, pohonná zařízení s akumulátorem váží jen 3,2 kg. Ergonomicky uzpůsobený přední držák s ochranným pláštěm bezpečně zabraňujícím sklouznutí pro měkké uchopení (Softgrip), pro řezný posuv plný síly. Praktická uzavřená rukojeť. Sklopná opěra k jistějšímu a bezpečnějšímu vedení pily na řezaném materiálu. Speciální silikonové těsnění s vysokými kluznými schopnostmi chrání převody před vodou a prachem. Akumulátorový motor se silným tahem 18 V, s velkou rezervou výkonu, 500 W. Bezpečnostní tlačítkový spínač. Elektronická kontrola stavu nabití s ochranou proti úplnému vybití.

Stabilní, obdélníková vodící tyč

Z masivní, kalené speciální oceli, ve směru zatížení precizně uložená v jehlových ložiskách, během celého řezného pohybu všestranně vedená, pro nepokřivený, rovný řez také při tvrdém nasazení.

Oscilační pohon s ANC

Super stabilní, před vodou a prachem chráněný, bez údržby pracující oscilační pohon k současnému vytvoření řezného a orbitálního pohybu vodící tyče a pilového listu. V jehlových ložiskách všestranně uložený klikový pohon (ANC) snižuje tření, zahřívání a opotřebení. Pro dlouhou životnost, i při vysokém zatížení při extrémním řezání.

Vario Elektronika

Plynulé elektronické řízení díky počtu zdvihů pro citlivé nařizování a pro správnou volbu počtu zdvihů při řezání podle daného materiálu. Počet zdvihů je plynule řízen prostřednictvím proměnného tlaku na spínač od 0 do 1800 min⁻¹ (spouštěcí spínač).

Agresivní orbitální pohyb

Agresivní orbitální pohyb díky vertikálnímu elipsoidnímu pohybu pilového listu pro silný, rychlý posuv pily, skvělý výhoz třísek a vysokou životnost pilových listů. V jehlových ložiskách uložený, pevně nastavený orbitální pohyb zaručuje dlouhodobě řezání plné síly i při extrémním zatížení, např. při řezání ocelových trubek.

Li-Ion PLUS technologie

Vysoce zatížitelný akumulátor Li-Ion 18 V s kapacitou 3,0 Ah, pro dlouhou dobu provozu. Vysokovýkonný a lehký. Ochrana proti hlubokému vybití a přebíjení se sledováním a kontrolou jednotlivých článků. Sledování a kontrola teploty během procesu nabíjení. Rozsah pracovní teploty – 10 až +60 °C. Žádný paměťový efekt pro maximální výkon akumulátoru. Rychlonabíječka pro krátké doby nabíjení.

Univerzální upínka pilového listu

Pro upnutí všech pilových listů – s jednostrannými nebo oboustrannými úchyty – bez výměny případně přestavení přítlačné upínky pilového listu.

REMS pilové listy

Viz. strana 62–63.

Rozsah dodávky

REMS Akku-Cat ANC VE. Akumulátorová univerzální šavlová pila s vario-elektronikou (VE) pro řezání volně z ruky. Pohonná jednotka s uzavřenou rukojetí, s bez údržby pracujícím oscilačním pohonem, chráněným před vodou a prachem, s klikovým pohonem všestranně uloženým v jehlových ložiskách (ANC), s agresivním orbitálním pohybem, silným akumulátorovým motorem 18 V a s bezpečnostním tlukacím spínačem. Plynulé elektronické řízení počtu zdvihů (spouštěcí spínač) 0 do 1800 min⁻¹. Akumulátor Li-Ion 18 V, 3,0 Ah, rychlonabíječka Li-Ion/Ni-Cd 230 V, 50–60 Hz, 65 W. Univerzální upínka pilového listu. Šestihřanný klíč. 1 kus REMS univerzální pilový list 150-1,8/2,5. V pevném kufru.

	Obj.č.
	560051 R220

Jiná napětí sítě na vyžádání.

Příslušenství

Označení	Obj.č.
REMS pilové listy viz. str. 63.	
REMS Akku-Cat ANC VE pohonný stroj, bez akumulátoru	560009 R18
Akumulátor Li-Ion 18 V, 3,0 Ah	565225 R18
Rychlonabíječka Li-Ion/Ni-Cd 230 V, 50–60 Hz, 65 W	571560 R220
Kufr s vložkou	566025 R



Kvalitní německý výrobek



REMS speciální pilové listy

Pro REMS Tiger ANC/VE/SR,
REMS Tiger ANC pneumatic a jiné výrobky

Speciální pilové listy k pravouhlému řezání pro rychlou demontáž ocelových trubek se silou převádějícím vodícím držákem.

Ocelové trubky

REMS speciální pilové listy – K pravouhlému řezání se silou přenášejším vodícím držákem, pro o 400 % větší řeznou sílu.

Vyvinut speciálně pro REMS Tiger ANC.

Bezpodmínečně nutný pro pravouhlé řezání a pro rychlou demontáž se silou převádějícím vodícím držákem. Tento způsobí mnohonásobný posuvový tlak prostřednictvím 5-násobného silu přenášejího účinku páky, pro 400 % násobek řezné síly. Obvyčejný pilový list s jednostranným upnutím je pro tento účel nepoužitelný, protože vlivem tlaku v místě upnutí praská.

Proto je REMS speciální pilový list extra silný, pevný v ohybu a krutu.

S oboustranným úchytem se zvlášť širokou upínací plochou pro přesnou polohu a vysokou stabilitu.

Hrubé, zvlíněné ozubení pro rychlý řez. Mnohonásobně delší životnost.



Kvalitní německý výrobek



REMS speciální pilové listy → REMS Tiger, atd.	Ø v coulech/ délka mm	Rozteč zubů mm	Materiál*	Ozubení	Barva	1		Obj.č.
REMS speciální pilový list 2"/140-2,5 ocelové trubky ≤ 2"	2"/140	2,5	HSS-Bi		žlutá	5		561007 R05
REMS speciální pilový list 2"/140-3,2 ocelové trubky ≤ 2"	2"/140	3,2	HSS-Bi		žlutá	5		561001 R05
REMS speciální pilový list 4"/200-3,2 ocelové trubky ≤ 4"	4"/200	3,2	HSS-Bi		žlutá	5		561002 R05
REMS speciální pilový list 6"/260-3,2 ocelové trubky ≤ 6"	6"/260	3,2	HSS-Bi		žlutá	5		561008 R05

Na těžko obrábitelné materiály, např. nerezové ocelové trubky, tvrdé litinové trubky, místo REMS speciálního pilového listu použijte jemnější ozubení REMS univerzální pilový list do REMS Tiger ANC SR s elektronickým řízením počtu zdvihů (strana 59).

REMS univerzální pilové listy

Pro REMS Cat ANC VE, REMS Tiger ANC/VE/SR,
REMS Akku-Cat ANC VE a jiné výrobky

Univerzální pilové listy pro řezání volně z ruky a pro řezání se silou převádějícím vodícím držákem. Místo mnoha různých pilových listů.

Mnohé materiály, např. dřevo, dřevo s hřebíky, palety, kov, také nerezavějící ocel, litina, porobeton, sádkokartonové desky, pemza, cihly, pálené cihly.

Vysoce pružný, ideální také k řezání při zdi.

REMS univerzální pilové listy – na všechny řezací práce.

Místo mnoha různých pilových listů pouze jeden univerzální pilový list na všechny řezací práce. Pevný, pružný materiál, také pro řezání u zdi.

S oboustranným úchytem se zvlášť širokou upínací plochou pro přesnou polohu a vysokou stabilitu. Také pro řezání se silou převádějícím vodícím držákem.

Pilové listy s jednostranným úchytem nestačí vysokému posuvovému tlaku při řezání s vodícím držákem, zlomí se v místě upnutí.

Střídavě rozvedené ozubení (Combo-ozubení) pro rychlý a klidný řez, v oblasti zubů obzvláště vysoce kalené. Zkosené ozubení. Díky tomu vynikající řezací výkon a zvlášť dlouhá životnost.

Kvalitní německý výrobek



REMS univerzální pilové listy → REMS Tiger, REMS Cat, atd.	Délka mm	Rozteč zubů mm	Materiál*	Ozubení	Barva	1		Obj.č.
REMS univerzální pilový list 100-1,8/2,5 pro všechny práce řezání	100	Combo 1,8/2,5	HSS-Bi flexibilní		červená	5		561006 R05
REMS univerzální pilový list 150-1,8/2,5 pro všechny práce řezání	150	Combo 1,8/2,5	HSS-Bi flexibilní		červená	5		561005 R05
REMS univerzální pilový list 200-1,8/2,5 pro všechny práce řezání	200	Combo 1,8/2,5	HSS-Bi flexibilní		červená	5		561003 R05
REMS univerzální pilový list 300-1,8/2,5 pro všechny práce řezání	300	Combo 1,8/2,5	HSS-Bi flexibilní		červená	5		561004 R05



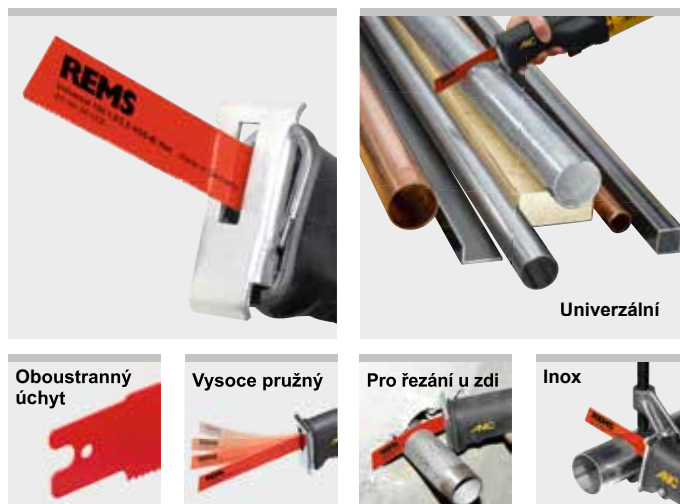

Také na dřevo s hřebíky, palety. Na těžko obrábitelné materiály, např. nerezové ocelové trubky, tvrdé litinové trubky, nutný nižší počet zdvihů, např. použít REMS Tiger ANC SR s elektronickým řízením počtu zdvihů (strana 59).



Pilové listy k řezání volně z ruky pro různé materiály.





















Střídané rozvedené ozubení (Combo-ozubení) pro rychlý a klidný řez, také při řezání smíšených materiálů (dřevo/kov).

Pružné pilové listy také pro řezání při zdi.

-  Zvlněné ozubení pro klidný řez při malé rozteči zubů.
-  Zkosené ozubení pro agresivní řez při hrubé rozteči zubů.
-  Přímé ozubení pro pilové listy s obzvláště širokými zuby z tvrdokovu.
-  Tvrdokovový granulat na obtížně obrobitelné materiály.

















Kvalitní německý výrobek







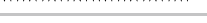











REMS pilové listy na kov → REMS Puma, REMS Cat, REMS Tiger, atd.	Délka mm	Rozteč zubů mm	Materiál*	Ozubení	Barva			Obj.č.
REMS pilový list 150-1 plech, kov, také nerezová ocel, ≥ 1,2 mm	150	1	HSS-Bi flexibilní		červená	5		561105 R05
REMS pilový list 200-1 plech, kov, také nerezová ocel, ≥ 1,2 mm	200	1	HSS-Bi flexibilní		červená	5		561106 R05
REMS pilový list 90-1,4 , křivkový list Kov, také nerezová ocel, ≥ 1,5 mm	90	1,4	HSS-Bi		červená	5		561107 R05
REMS pilový list 150-1,4 Kov, také nerezová ocel, ≥ 1,5 mm	150	1,4	HSS-Bi flexibilní		červená	5		561104 R05
REMS pilový list 200-1,4 Kov, také nerezová ocel, ≥ 1,5 mm	200	1,4	HSS-Bi flexibilní		červená	5		561108 R05
REMS pilový list 100-1,8 Kov, také nerezová ocel, ≥ 2 mm	100	1,8	HSS-Bi flexibilní		červená	5		561101 R05
REMS pilový list 150-1,8 Kov, také nerezová ocel, ≥ 2 mm	150	1,8	HSS-Bi flexibilní		červená	5		561103 R05
REMS pilový list 200-1,8 Kov, také nerezová ocel, ≥ 2 mm	200	1,8	HSS-Bi flexibilní		červená	5		561102 R05
REMS pilový list 200-2,5 Kov, také nerezová ocel, ≥ 3 mm	200	2,5	HSS-Bi flexibilní		červená	5		561109 R05
REMS pilový list 280-2,5 Kov, také nerezová ocel, ≥ 3 mm	280	2,5	HSS-Bi flexibilní		červená	5		561112 R05

Kvalitní německý výrobek



REMS pilové listy na dřevo a kov → REMS Puma, REMS Cat, REMS Tiger, atd.	Délka mm	Rozteč zubů mm	Materiál*	Ozubení	Barva			Obj.č.
REMS pilový list 210-1,8/2,5 zakulacený hrot, žádné zaháknutí palety, dřevo, dřevo s hřebíky, kov ≥ 2,5 mm	210	Combo 1,8/2,5	HSS-Bi flexibilní		černá	5		561113 R05
REMS pilový list 150-2,5 dřevo, dřevo s hřebíky, palety, kov ≥ 3 mm	150	2,5	HSS-Bi flexibilní		černá	5		561110 R05
REMS pilový list 225-2,5 , extra silný, k demontáži dřevo, dřevo s hřebíky, kov ≥ 3 mm	225	2,5	HSS-Bi		černá	3		561114 R03
REMS pilový list 300-2,5 , extra silný, k demontáži dřevo, dřevo s hřebíky, kov ≥ 3 mm	300	2,5	HSS-Bi		černá	3		561116 R03
REMS pilový list 300-4,2 dřevo	300	4,2	WS		černá	5		561111 R05
REMS pilový list 225-3,2/5,0 dřevo, dřevo s hřebíky	225	Combo 3,2/5,0	HSS-Bi flexibilní		černá	5		561117 R05
REMS pilový list 290-5,0/6,35 zelené syrové dřevo	290	Combo 5,0/6,35	WS		černá	5		561118 R05
REMS pilový list 150-6,35 dřevo	150	6,35	WS		černá	5		561119 R05



REMS pilové listy pro různé účely → REMS Puma, REMS Cat, REMS Tiger, atd.	Délka mm	Rozteč zubů mm	Materiál*	Ozubení	Barva			Obj.č.
REMS pilový list 150-4,2 porobeton, sádkokartonové desky	150	4,2	WS		bílá	5		561115 R05
REMS pilový list 225-8,5 porobeton, tvrdé dřevo	225	8,5	HM		bílá	1		561120 R01
REMS pilový list 300-8,5 porobeton, tvrdé dřevo	300	8,5	HM		bílá	1		561121 R01
REMS pilový list 400-8,5 porobeton, tvrdé dřevo	400	8,5	HM		bílá	1		561122 R01
REMS pilový list 235-12 porobeton, pemza, cihla	235	12	HM		bílá	1		561123 R01
REMS pilový list 300-12 porobeton, pemza, cihla	300	12	HM		bílá	1		561124 R01
REMS pilový list 300-12 , extra vysoký list porobeton, pemza, cihla	300	12	HM		bílá	1		561125 R01
REMS pilový list 200 litina aj.	200		HM-G		bílá	2		561126 R02



REMS Turbo Cu-INOX

Kotoučová pila na trubky

Kompaktní, přenosná kotoučová pila na trubky pro kolmé a rychlé řezání prakticky bez otřepů. Na ocelové trubky z nerezavějící oceli, uhlíkové oceli, měděné trubky systémů s lisovanými tvarovkami aj. Také k dělení tenkostěnných profilů k předstěnové instalaci. Na stavbu i do dílny.

Ocelové trubky z nerezavějící oceli, uhlíkové oceli, měděné trubky a jiné materiály ≤ Ø 76 mm

REMS pilový kotouč Ø 225 mm

REMS Turbo Cu-INOX – prakticky bez otřepů, kolmo, rychle. Řezání téměř bez otřepů díky paralelnímu svěráku. Silný tah, např. Ø 22 mm jen za 4 s. Snadno přenosná.

Ideální pro systémy s lisovanými tvarovkami

Odpovídá požadavkům:

Suché řezání, nedochází proto k poškození O-kroužku mazivem.

Minimum otřepů díky paralelnímu svěráku.

Optimální řezná rychlost zabraňuje deformaci přehřátím materiálu, ze kterého je trubka vyrobena.

Konstrukce

Kompaktní, robustní, vhodná pro použití na stavbách. Malé rozměry. Praktická, snadno přenosná, váží jen 17 kg. Snadné řezání díky výhodnému účinku páky. Rychlá výměna pilového kotouče. Přesné řezání na rozměr. Označení úrovně pilového kotouče na ochranném krytu pilového kotouče. Připojení k pohonu vnějšího/vnitřního odhrotovače trubek REMS REG 10–54 E. Pro pracovní stůl. Podstavec nebo pojízdný podstavec jako příslušenství, pro jednoduchou přepravu, optimální pracovní výšku a stabilní postavení.

Univerzální paralelní svěrák

Robustní, snadno ovladatelný univerzální paralelní svěrák pro řezání téměř bez otřepů. Oba konce trubky zůstávají při řezání pevně sevřeny. Jednoduché, pevné sevření i tenkostěnných trubek pomocí vertikálně nakloněných spodních tažných čelistí. Pro obě strany svěráku pouze jedno stabilní upínací vřeteno s dostatečně dimenzovanou upínací pákou pro rovnoměrné, pevné sevření materiálu, dosaženého minimální silou.

Pohon

Robustní, v jehlových a kuličkových ložiskách precizně uložené převody, nevyžadující žádnou údržbu. Osvědčený univerzální motor, 500 W. Se silným tahem, např. nerezovou ocelovou trubku Ø 22 mm za pouhých 4 s. Ideální počet otáček 60 min⁻¹ pro optimální řeznou rychlost a klidné řezání.

REMS pilové kotouče

Německá špičková kvalita. Výkonovým hodnotám REMS Turbo Cu-INOX pro řezání nerezových ocelových trubek přizpůsobený REMS pilový kotouč na kovy HSS 225 × 2 × 32, 220 zubů. Speciálně jemně ozubený, kalený a broušený. Pro lehké a přesné řezání. Dlouhá životnost. REMS pilový kotouč na kovy HSS-E (legovaný kobaltem) 225 × 2 × 32, 220 zubů, pro ještě delší životnost. Speciálně jemně ozubený, kalený a broušený.

Vnější-/vnitřní odhrotovač trubek

Vnější-/vnitřní odhrotovač trubek REMS REG 10–54 E na trubky Ø 10–54 mm, Ø ½–2 ¼", pro elektrický pohon kotoučovou pilou na trubky REMS Turbo Cu-INOX aj., viz. str. 87.

Rozsah dodávky

REMS Turbo Cu-INOX Basic. Kotoučová pila na kovy s univerzálním paralelním svěrákem pro rychlé řezání, téměř bez otřepů. Na ocelové trubky z nerezavějící oceli, uhlíkové oceli, měděné trubky systémů s lisovanými tvarovkami aj. Také k dělení tenkostěnných profilů k předstěnové instalaci. Pro REMS pilový kotouč Ø 225 mm. Převody nevyžadující údržbu, osvědčený univerzální motor 230 V, 50–60 Hz, 500 W, bezpečnostní spínač, ochranný kryt pilového kotouče. Počet otáček 60 min⁻¹. Klíč s očkem. Šestihřanný klíč. Bez pilového kotouče. Pro pracovní stůl, podstavec nebo pojízdný podstavec. V kartonu.

	Obj.č.
	849006R220

Jiná napětí sítě na vyžádání.

Příslušenství

Označení	Obj.č.
REMS pilový kotouč na kov HSS speciálně na nerezové ocelové trubky, jemně ozubený, 225 × 2 × 32, 220 zubů.	849703R
REMS pilový kotouč na kov HSS-E (legovaný kobaltem) speciálně na nerezové ocelové trubky, jemně ozubený, 225 × 2 × 32, 220 zubů. Velmi dlouhá životnost.	849706R
REMS REG 10–54 E. Vnější-/vnitřní odhrotovač trubek viz. str. 87.	
Podstavec	849315R
Podstavec pojízdný	849310R
REMS Jumbo, skládací pracovní stůl s bleskovou příčkou	120200R
REMS Jumbo, skládací pracovní stoly, viz. str. 93.	
REMS Herkules, podpěry materiálu, viz. str. 94.	



Kvalitní německý výrobek



Info



REMS Turbo K

Univerzální kotoučová pila na kovy s automatickým zařízením na chlazení a mazání

Kompaktní, mobilní, univerzálně použitelná kotoučová pila na kovy pro instalaci, dílny pracující s kovem a průmysl. Na stavbu i do dílny.

↩	○	□	▭	└	●	■	■
90° ⊕	78	55	70×50	50×50	40	40	50×30
45° ⊕	60	55	60×40	50×50	40	40	50×30

REMS pilový kotouč Ø 225 mm

REMS Turbo K – nejsilnější ve své třídě. Silný tah, např. 2" ocelová trubka jen za 5 s. Snadno přenosná.

Konstrukce

Kompaktní, robustní, vhodná pro použití na stavbách. Malé rozměry. Praktická, snadno přenosná, kompletní váží jen 22 kg. Automatické zařízení na chlazení a mazání. Snadné řezání díky výhodnému účinku páky. Rychlá výměna pilového kotouče. Přesné řezání na rozměr. Pro pracovní stůl. Podstavec nebo pojízdný podstavec jako příslušenství, pro jednoduchou přepravu, optimální pracovní výšku a stabilní postavení.

Univerzální svěrák

Robustní, snadno ovladatelný univerzální svěrák se stabilním upínacím vřetenem a dostatečně dimenzovanou upínací pákou pro snadné, bezpečné sevření materiálu. Sériově s upínacím nástavcem na tenkostěnné trubky. Rychlé nastavení úhlu pokosu pomocí dobře čitelné stupnice a svěrné páky. Jednoduchý, stabilní délkový doraz.

Pohon

Robustní, v jehlových a kuličkových ložiskách precizně uložené převody, nevyžadující žádnou údržbu. Osvědčený univerzální motor, 1200 W. Silný jako medvěd, rychlý tah, např. 2" ocelovou trubku jen za 5 s. Ideální počet otáček 115 min⁻¹ pro rychlé a klidné řezání.

REMS pilové kotouče

Německá špičková kvalita. Výkonovým hodnotám REMS Turbo K přizpůsobený REMS univerzální pilový kotouč na kov HSS 225 × 2 × 32, 120 zubů. Speciálně ozubený, kalený a broušený. Pro lehké a snadné řezání. Pro řezání nerezových ocelových trubek přizpůsobený REMS pilový kotouč na kovy HSS 225 × 2 × 32, 220 zubů. Speciálně jemně ozubený, kalený a broušený. Pro ještě delší životnost REMS pilový kotouč na kovy HSS-E (legovaný kobaltem) 225 × 2 × 32, 220 zubů. Speciálně jemně ozubený, kalený a broušený.

Mazací a chladicí oleje

REMS Sanitol a REMS Spezial (strana 47). Velmi vysoké mazací a chladicí účinky. Bezpodmínečně nutné pro čistý řez, delší životnost pilových kotoučů a delší životnost stroje.

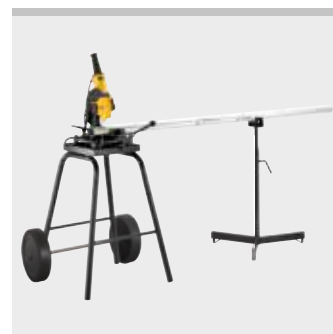
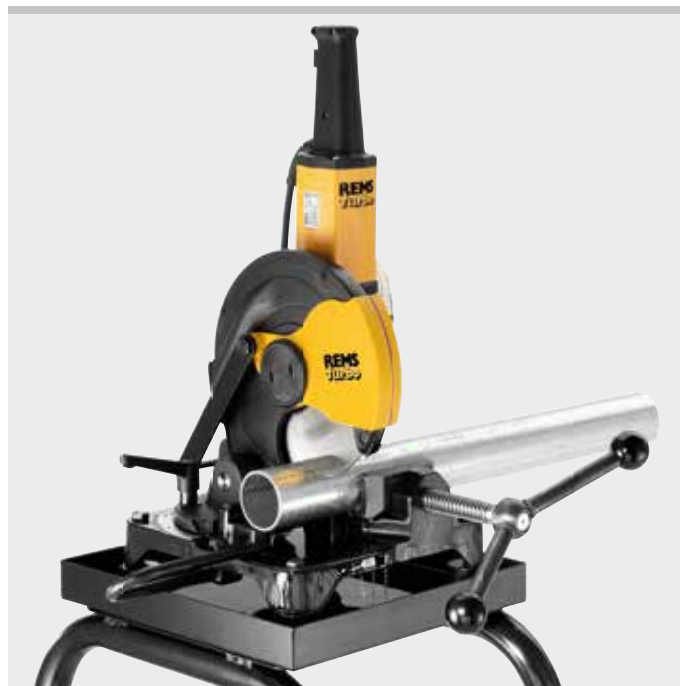

Kvalitní německý výrobek



Info

Rozsah dodávky

REMS Turbo K Basic. Univerzální kotoučová pila na kovy, s automatickým zařízením na mazání a chlazení. Na rovné řezání a řezání na pokos do 45°. Pro REMS pilový kotouč Ø 225 mm. Převody nevyžadující údržbu, osvědčený univerzální motor se silným tahem 230 V, 50–60 Hz, 1200 W, bezpečnostní spínač, ochranný kryt pilového kotouče, délkový doraz. Upínací nástavec na tenkostěnné trubky. Počet otáček 115 min⁻¹. Klíč s očkem. Šestihřanný klíč. balení mazacího a chladicího oleje REMS Spezial. Bez pilového kotouče. Pro pracovní stůl, podstavec nebo pojízdný podstavec. V kartonu.

Obj.č.	
849007R220	

Jiná napětí sítě na vyžádání.

Příslušenství

Označení	Obj.č.
REMS univerzální pilový kotouč na kov HSS 225 × 2 × 32, 120 zubů	849700R
REMS pilový kotouč na kov HSS jemně ozubený, 225 × 2 × 32, 220 zubů	849703R
REMS pilový kotouč na kov HSS-E (legováno kobaltem) jemně ozubený, 225 × 2 × 32, 220 zubů. Velmi dlouhá životnost.	849706R
Elektronická regulace otáček pro řezání těžko obrobitelných materiálů, např. nerezové ocelové trubky, tvrdé litinové trubky. Pevně nastavený, optimální počet otáček.	565051R220
Mazací a chladicí oleje viz. str. 47.	
Podstavec	849315R
Podstavec pojízdný	849310R
REMS Jumbo , skládací pracovní stoly, viz. str. 93.	
REMS Herkules , podpěry materiálu, viz. str. 94.	





Made in Germany

REMS

Odřezávání Srážení hran Odhrotování

	Řezák na trubky	68
	Řezná kolečka	72
	Elektrický řezák trubek Akumulátorový řezák trubek	74
	Stroje na dělení trubek	76
	Nůžky na trubky	80
	Přístroj na dělení trubek a srážení hran	82
	Odhrotač	85

REMS RAS St

Řezák na trubky

Robustní kvalitní nástroje na dělení trubek.
Pro vysoké nároky a dlouhou životnost.

Ocelové trubky \varnothing 1/8–4", \varnothing 10–115 mm

REMS řezná kolečka pro jiné výrobky viz. str. 72.

REMS RAS St – kvalitní řezák na trubky

Stabilní rameno z kované oceli.

Stabilní vřeteno, dlouhé vedení vřetena a kalené opěrné válečky zajišťují precizní vedení na trubce a dlouhou životnost.

Ergonomický, široce dimenzovaný držák umožňuje silné nastavení vřetena.

Široké, precizní uložení řezného kolečka na kaleném čepu, zajištěnému proti otáčení, zaručuje kolmý řez.

Speciálně kalené řezné kolečko z osvědčené, velmi pevné REMS oceli na závitově řezné čelisti zaručuje dlouhou životnost. Řezné kolečko je díky omezení přestavovacího pohybu chráněno před kontaktem s opěrnými válečky.

Pouze 1 řezné kolečko na trubky \varnothing 1/8–4" (10–115 mm), tloušťka stěny $s \leq 8$ mm, vhodné do obou řezáků na trubky. Řezné kolečko na trubky \varnothing 1–4" do tloušťky stěny $s \leq 12,5$ mm jako příslušenství.

Rozsah dodávky

REMS RAS St. Řezák na trubky pro ocelové trubky. S řezným kolečkem. V kartonu.

Označení	Trubka \varnothing palce/mm	Tloušťka stěny $s \leq$ mm	Obj.č.
St 1/8–2"	1/8–2" 0–60	8	113000R
St 1 1/4–4"	1 1/4–4" 30–115	8	113100R

Příslušenství

Označení	$s \leq$ mm	Obj.č.
REMS řezné kolečko St 1/8–4", s 8 pro REMS RAS St 1/8–2" a St 1 1/4–4"	8	341614R
REMS řezné kolečko St 1–4", s 12 pro REMS RAS St 1 1/4–4"	12,5	381622R



Německé kvalitní výrobky



Info



REMS RAS Cu-INOX

Řezák na trubky

Kvalitní nástroje na dělení trubek, splňující nejvyšší nároky. Zvláště vhodné také na nerezové ocelové trubky.

Měděné trubky, tenkostěnné nerezové ocelové trubky, tenkostěnné ocelové, hliníkové a mosazné trubky \varnothing 3–120 mm
 \varnothing 1/8–4"

REMS řezná kolečka i pro jiné výrobky viz. str. 72.

REMS RAS Cu-INOX – pro obtížně přístupná místa.

Malý, praktický, určený speciálně na těžko přístupná místa.

Stabilní konstrukce a kalené opěrné válečky pro přesné vedení na trubce a dlouhou životnost. Velké otočné kovové kolečko pro lehké nastavení a řezání.

Široké, precizní uložení řezného kolečka na kaleném čepu, zajištěnému proti otáčení, zaručuje kolmý řez.

Speciálně kalené řezné kolečko z osvědčené, velmi pevné REMS oceli na závitově řezné čelisti zaručuje dlouhou životnost. Rychlá výměna řezného kolečka bez použití náradí díky ose řezného kolečka s kuličkovým zajištěním. Řezné kolečko je díky omezení přestavovacího pohybu chráněno před kontaktem s opěrnými válečky.

REMS RAS Cu-INOX 3–28 S Mini s v jehlových ložiscích uloženým řezným kolečkem a v jehlových ložiscích uloženými opěrnými válečky pro obzvláště snadné řezání.

Rozsah dodávky

REMS RAS Cu-INOX. Řezák na měděné, tenkostěnné nerezové ocelové, tenkostěnné ocelové, hliníkové a mosazné trubky. S řezným kolečkem. V blistrovém balení.

Označení	Trubka \varnothing mm/palce	Tloušťka stěny $s \leq$ mm	Obj.č.
Cu-INOX 3–16	3–16 1/8–3/8"	4	113200R
Cu-INOX 3–28 Mini	3–28 1/8–1 1/8"	4	113240R
Cu-INOX 3–28 S Mini, uložený v jehlových ložiscích	3–28 1/8–1 1/8"	4	113241R



Info

REMS RAS Cu-INOX – kompaktní s teleskopickým vřetenem.

Teleskopické vřetenem. Lehké, rychlé přenastavení v obou směrech.

Kompaktní konstrukce pro tvrdé nasazení.

Stabilní teleskopické vřetenem, dlouhé vedení vřetenem a 4 speciálně kalené opěrné válečky, což umožňuje přesné vedení na trubce, lehké nastavení, snadné řezání a precizní, kolmý řez.

Ergonomický praktický otočný držák z kovu pro snadnou práci a dlouhou životnost.

Speciálně kalené řezné kolečko z osvědčené, velmi pevné REMS oceli na závitové řezné čelisti zaručuje dlouhou životnost. Rychlá výměna řezného kolečka bez použití nářadí díky ose řezného kolečka s kulíčkovým zajištěním. Řezné kolečko je díky omezení přestavovacího pohybu chráněno před kontaktem s opěrnými válečky.

REMS RAS Cu-INOX 3–35 S s řezným kolečkem a protitlačnými válci uloženými v jehlových ložiscích pro mimořádně snadné řezání.

Integrovaný odhrotovač trubek, otočně uložený, přizpůsobuje se odhrotovávané hraně obrobku.

Speciálně trvaná a speciálně broušená univerzální odhrotovací čepel zaručuje snadné odhrotování a extrémně dlouhou životnost.

Rychlá a jednoduchá výměna čepelí.



Rozsah dodávky

REMS RAS Cu-INOX. Řezák trubek na měděné trubky, tenkostěnné nerezavějící ocelové trubky, tenkostěnné ocelové, hliníkové, mosazné trubky, s integrovaným odhrotovačem. S řezným kolečkem. V blistrovém balení.

Označení	Trubka Ø mm/palce	Tloušťka stěny s ≤ mm	Obj.č.
Cu-INOX 3–35	3–35 1/8–1 3/8"	4	113350R
Cu-INOX 3–35 S, uložený v jehlových ložiscích	3–35 1/8–1 3/8"	4	113351R
Cu-INOX 3–42	3–42 1/8–1 1/4"	4	113330R



Info



REMS RAS Cu-INOX – kvalitní řezák trubek.

Robustní, stabilní konstrukce pro tvrdé nasazení.

Velmi stabilní vřetenem, dlouhé vedení vřetenem a speciálně kalené opěrné válečky, což umožňuje přesné vedení na trubce, lehké nastavení, snadné řezání a precizní, kolmý řez.

Ergonomický praktický otočný držák z kovu pro snadnou práci a dlouhou životnost.

Speciálně kalené řezné kolečko z osvědčené, velmi pevné REMS oceli na závitové řezné čelisti zaručuje dlouhou životnost.

Řezné kolečko je díky omezení přestavovacího pohybu chráněno před kontaktem s opěrnými válečky.

REMS RAS Cu-INOX 8–64 S s řezným kolečkem a protitlačnými válci uloženými v jehlových ložiscích pro mimořádně snadné řezání. Rychlopřestavení nastavovacího vřetenem v obou směrech.

Pouze jedno řezné kolečko pro pracovní oblast Ø 3–120 mm.

Rozsah dodávky

REMS RAS Cu-INOX. Řezák na měděné, tenkostěnné nerezové ocelové, tenkostěnné ocelové, hliníkové a mosazné trubky. S řezným kolečkem. V blistrovém balení/v kartonu.

Označení	Trubka Ø mm/palce	Tloušťka stěny s ≤ mm	Obj.č.
Cu-INOX 3–28	3–28 1/8–1 1/8"	4	113300R
Cu-INOX 6–42	6–42 1/4–1 5/8"	4	113380R
Cu-INOX 6–64	6–64 1/4–2 1/2"	4	113400R
Cu-INOX 8–64 S, uložený v jehlových ložiscích, s rychlopřestavením	8–64 3/8–2 1/2"	4	113401R
Cu-INOX 64–120	64–120 2 1/2–4"	4	113500R

International
Design Award



Německé kvalitní výrobky

Příslušenství

Označení	Tloušťka stěny s ≤ mm	Obj.č.
REMS řezné kolečko Cu-INOX 3–120, s 4	4	113210R
REMS řezné kolečko Cu-INOX 3–120 S, s 4 uložené v jehlových ložiscích	4	113213R
Univerzální odhrotovací čepel, broušená		113360



Kvalitní nástroje na dělení trubek, vyhovující nejvyšším nárokům.

Měděné trubky \varnothing 3–64 mm
 \varnothing 1/8–2 1/2"

REMS řezná kolečka pro jiné výrobky viz. str. 72.

REMS RAS Cu – kompakty s teleskopickým vřetenem.

Teleskopické vřeteno. Lehké, snadné nastavení v obou směrech.

Kompaktní konstrukce pro tvrdé nasazení.

Stabilní teleskopické vřeteno, dlouhé vedení vřetena a 4 speciálně kalené opěrné válečky, což umožňuje přesné vedení na trubce, lehké nastavení, snadné řezání a precizní, kolmý řez.

Ergonomický, praktický otočný držák z kovu pro snadnou práci a dlouhou životnost.

Speciálně kalené řezné kolečko z osvědčené, velmi pevné REMS oceli na závitově řezné čelisti zajišťuje dlouhou životnost. Rychlá výměna řezného kolečka bez použití nářadí díky ose řezného kolečka s kuličkovým zajištěním. Řezné kolečko je díky omezení přestavovacího pohybu chráněno před kontaktem s opěrnými válečky.

Integrovaný odhrotovač trubek, otočně uložený, přizpůsobuje se odhrotovávané hraně obrobku.

Speciálně tvrzená a speciálně broušená univerzální odhrotovací čepel zaručuje snadné odhrotování a extrémně dlouhou životnost.

Rychlá a jednoduchá výměna čepelí.

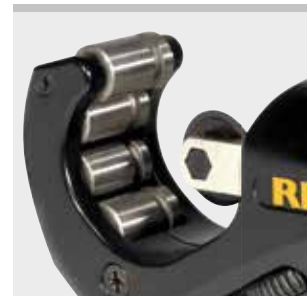

Info



Rozsah dodávky

REMS RAS Cu. Řezák trubek na měděné trubky, s integrovaným odhrotovačem trubek. S řezným kolečkem. V blistrovém balení.

Označení	Trubka Ø mm/palce	Tloušťka stěny s ≤ mm	Obj.č.
Cu 3–35	3–35 1/8–1 1/8"	3	113340R
Cu 3–42	3–42 1/8–1 1/4"	3	113320R

REMS RAS Cu – kvalitní řezák trubek. S rychlopřestavením.

Stabilní, dobře se uchopující konstrukce ve formě „U“.

Velmi stabilní vřeteno, dlouhé vedení vřetena a speciálně kalené opěrné válečky, což umožňuje přesné vedení na trubce, snadné nastavení, snadné řezání a precizní, kolmý řez.

Ergonomický, praktický otočný držák z kovu pro snadnou práci a dlouhou životnost.

Rychlé přestavení nastavovacího vřetena v obou směrech.

Speciálně kalené řezné kolečko z osvědčené, velmi pevné REMS oceli na závitově řezné čelisti zaručuje dlouhou životnost.

Řezné kolečko je díky omezení přestavovacího pohybu chráněno před kontaktem s opěrnými válečky.

Pouze 1 řezné kolečko pro pracovní oblast \varnothing 3–120 mm.



Německé kvalitní výrobky

Rozsah dodávky

REMS RAS Cu. Řezák na měděné trubky. S řezným kolečkem. V blistrovém balení/v kartonu.

Označení	Trubka Ø mm/palce	Tloušťka stěny s ≤ mm	Obj.č.
Cu 8–42 s rychlopřestavením	8–42 3/8–1 5/8"	3	113370R
Cu 8–64 s rychlopřestavením	8–64 3/8–2 1/2"	3	113410R

International
Design Award



Příslušenství

Označení	Tloušťka stěny s ≤ mm	Obj.č.
REMS řezné kolečko Cu 3–120, s 3	3	113225R
Univerzální odhrotovací čepel, broušená		113360



Kvalitní nástroje na dělení trubek, vyhovující nejvyšším nárokům. S rychlopřestavením.

Trubky z plastu, vrstvené trubky Ø 10–315 mm
Ø ½–12"

REMS řezná kolečka pro jiné výrobky viz. str. 72.

REMS RAS P – kvalitní řezák trubek. S rychlopřestavením.

Stabilní, dobře se uchopující konstrukce ve formě „U“.

Velmi stabilní vřeteno, dlouhé vedení vřetena a speciálně kalené opěrné válečky, což umožňuje přesné vedení na trubce, snadné nastavení, snadné řezání a precizní, kolmý řez.

Ergonomický, praktický otočný držák z kovu pro snadnou práci a dlouhou životnost.

Rychlé přestavení nastavovacího vřetena v obou směrech.

Speciálně kalené řezné kolečko z osvědčené, velmi pevné REMS oceli na závitové čelisti zaručuje dlouhou životnost.

Řezné kolečko je díky omezení přestavovacího pohybu chráněno před kontaktem s opěrnými válečky.

Řezná kolečka na různé tloušťky stěn (s).

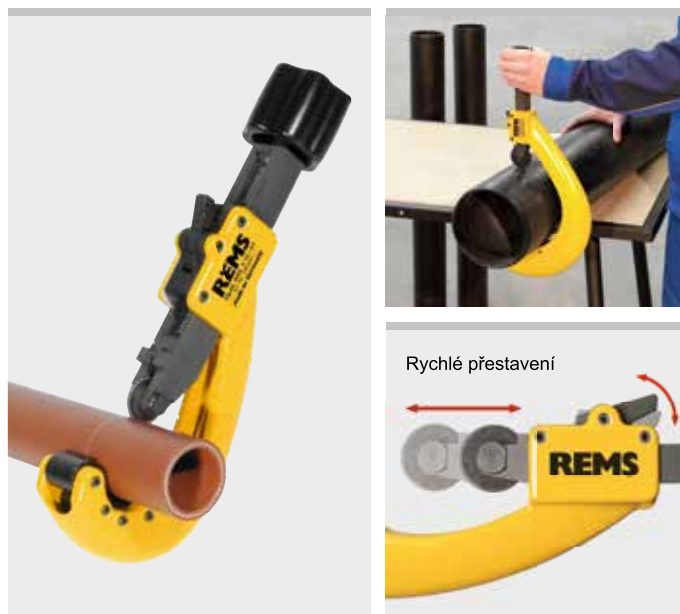

Německé kvalitní výrobky



International
Design Award



Rozsah dodávky

REMS RAS P. Řezák na plastové trubky a trubky vrstvené. S řezným kolečkem. V blistrovém balení/v kartonu.

Označení	Trubka Ø mm/palce	Tloušťka stěny s ≤ mm	Obj.č.
P 10–40 s rychlopřestavením	10–40 ½–1½"	7	290050 R
P 10–63 s rychlopřestavením	10–63 ½–2"	7	290000 R
P 50–110 s rychlopřestavením	50–110 2–4"	11	290100 R
P 110–160 s rychlopřestavením	110–160 4–6"	16	290200 R

REMS RAS P – dělení do Ø 315 mm, s ≤ 19 mm.

Rychlé, výhodné dělení velkých trubek. Rychlopřestavení. Oddělené ustředění trubky pro kolmý řez.

Stabilní konstrukce, rameno ve tvaru dvojitého T.

Řezná kolečka na různé tloušťky stěn (s).

Rozsah dodávky

REMS RAS P. Řezák na trubky z plastů a trubky vrstvené. S řezným kolečkem a náhradním řezným kolečkem. V pevném kufru.

Označení	Trubka Ø mm/palce	Tloušťka stěny s ≤ mm	Obj.č.
P 180–315 s rychlopřestavením	180–315 7–12"	16	290300

Příslušenství

Označení	s ≤ mm	Obj.č.
REMS řezné kolečko P 10–63, s 7 pro REMS RAS P 10–40, 10–63	7	290016 R
REMS řezné kolečko P 50–315, s 11 pro REMS RAS P 50–110, 110–160, 180–315	11	290116 R
REMS řezné kolečko P 50–315, s 16 pro REMS RAS P 50–110, 110–160, 180–315	16	290216 R
REMS řezné kolečko P 50–315, s 19 pro REMS RAS P 50–110, 110–160, 180–315	19	290316 R



Ocelové trubky		
Řezné kolečko REMS St ½-4", s 8		
	Obj.č.	
Tloušťka stěny s ≤ 8 mm	341614 R	
vhodné pro	pracovní rozsah	označení
REMS	½-2" 1¼-4"	RAS St ½-2" RAS St 1¼-4"
Alarm	½-2" 1¼-4"	10002 10004
Brinko	½-2"	629
Dako	½-2"	9.220
Format	½-2"	F3061900
Mast	½-2" 1¼-4"	52/2 52/4
Reed	½-2"	03320
Ridgid	½-2"	2-A
ROLLER	½-2" 1¼-4"	Corso St ½-2" Corso St 1¼-4"
Rothenberger	½-2"	7.0045
Stahlwille	½-2" 1¼-4"	150/2 150/4
SuperEgo	½-2"	701
VBW	½-2" 1¼-4"	140005 140010
Virax	½-2"	210120 (2101250)

Řezné kolečko REMS St 1-4", s 12		
	Obj.č.	
Tloušťka stěny s ≤ 12,5 mm	381622 R	
vhodné pro	pracovní rozsah	označení
REMS	1¼-4"	RAS St 1¼-4"
Alarm	1¼-4"	10004
Mast	1¼-4"	52/4
Reed	1-3"	03325
ROLLER	1¼-4"	Corso St 1¼-4"
Stahlwille	1¼-4"	150/4
VBW	1¼-4"	140010

Plastové trubky, vrstvené trubky		
Řezné kolečko REMS P 10-63, s 7		
	Obj.č.	
Tloušťka stěny s ≤ 7 mm	290016 R	
vhodné pro	pracovní rozsah	označení
REMS	10-40 10-63	RAS P 10-40 RAS P 10-63
ROLLER	10-40 10-63	Corso P 10-40 Corso P 10-63

Řezné kolečko REMS P 50-315, s 11		
	Obj.č.	
Tloušťka stěny s ≤ 11 mm	290116 R	

Řezné kolečko REMS P 50-315, s 16		
	Obj.č.	
Tloušťka stěny s ≤ 16 mm	290216 R	

Řezné kolečko REMS P 50-315, s 19		
	Obj.č.	
Tloušťka stěny s ≤ 19 mm	290316 R	
vhodné pro	pracovní rozsah	označení
REMS	50-110 110-160 180-315	RAS P 50-110 RAS P 110-160 RAS P 180-315
Reed	48-114	TC 4 Q (jen obj.č. 290116)
Ridgid	50-110 110-160	154 156
ROLLER	50-110 110-160	Corso P 50-110 Corso P 110-160
Rothenberger	50-125 100-168	7.0032 7.0033
SuperEgo	50-125 100-168	737 738
Virax	12-63	210620 (2106063)

Údaje o rozměrech řezných kolečkům REMS				
	Obj.č.	Ø D1 mm	b mm	Ø d mm
Řezné kolečko REMS St ½-4", s 8	341614 R	31,92	18,94	9,07
St 1-4", s 12	381622 R	40,92	18,94	9,07
Cu-INOX 3-120, s 4	113210 R	19,50	4,93	5,02
Cu-INOX 3-120 S, s 4	113213 R	19,50	4,93	5,02
Cu-INOX b 3, s 4	113220 R	18,50	3,04	4,82
Cu 3-120, s 3	113225 R	18,50	4,93	5,02
P 10-63, s 7	290016 R	25,00	5,94	6,02
P 50-315, s 11	290116 R	35,00	10,92	8,03
P 50-315, s 16	290216 R	45,00	10,92	8,03
P 50-315, s 19	290316 R	51,00	10,92	8,03

Měděné trubky, nerezové ocelové trubky		
REMS Schneidrad Cu-INOX 3-120, s 4		
	Obj.č.	
Tloušťka stěny s ≤ 4 mm	113210 R	
vhodné pro	pracovní rozsah	označení
REMS	3-16 3-28 3-35 3-42 6-42 6-64 64-120	RAS Cu-INOX 3-16 RAS Cu-INOX 3-28 RAS Cu-INOX 3-35 RAS Cu-INOX 3-42 RAS Cu-INOX 6-42 RAS Cu-INOX 6-64 RAS Cu-INOX 64-120
Alarm	3-16 3-35	10030 10025
Brinko	3-35	632
Dako	4-16	231
Mast	3-16 3-35	C 16 C 35
ROLLER	3-16 3-28 3-35 6-42 6-64 64-120	Corso Cu-INOX 3-16 Corso Cu-INOX 3-28 Corso Cu-INOX 3-35 Corso Cu-INOX 6-42 Corso Cu-INOX 6-64 Corso Cu-INOX 64-120
Sturem	3-16 3-35 3-35	141600 123500 133500
VBW	3-16 3-36	143005 141005

Řezné kolečko Cu-INOX 3-120 S, s 4, uložené v jehlových ložiscích		
	Obj.č.	
Tloušťka stěny s ≤ 4 mm	113213 R	
vhodné pro	pracovní rozsah	označení
REMS	3-35 8-64	RAS Cu-INOX 3-35 S RAS Cu-INOX 8-64 S
ROLLER	3-35 8-64	Corso Cu-INOX 3-35 S Corso Cu-INOX 8-64 S

Řezné kolečko REMS Cu-INOX b 3, s 4		
	Obj.č.	
Tloušťka stěny s ≤ 4 mm	113220 R	
vhodné pro	pracovní rozsah	označení
Ridgid	3-16 3-28 6-28 6-60	103 150 101 205
Rothenberger	3-30 6-22	7.0019 7.0002
SuperEgo	3-16 3-30	716 725
VBW	6-28	142005
Virax	4-16 6-28 6-28	210310 (2103016) 210320 (2103100) 210300 (2103228)

Měděné trubky		
Řezné kolečko REMS Cu 3-120, s 3		
	Obj.č.	
Tloušťka stěny s ≤ 3 mm	113225 R	
vhodné pro	pracovní rozsah	označení
REMS	3-16 3-28 3-35 3-42 6-42 6-64 64-120	RAS Cu-INOX 3-16 RAS Cu-INOX 3-28 RAS Cu-INOX 3-35 RAS Cu-INOX 3-42 RAS Cu-INOX 6-42 RAS Cu-INOX 6-64 RAS Cu-INOX 64-120
Alarm	3-16 3-35	10030 10025
Brinko	3-35	632
Dako	4-16	231
Mast	3-16 3-35	C 16 C 35
ROLLER	3-16 3-28 3-35 6-42 6-64 64-120	Corso Cu-INOX 3-16 Corso Cu-INOX 3-28 Corso Cu-INOX 3-35 Corso Cu-INOX 6-42 Corso Cu-INOX 6-64 Corso Cu-INOX 64-120
Sturem	3-16 3-35 3-35	141600 123500 133500
VBW	3-16 3-36	143005 141005



Výkonné, snadno ovladatelné elektrické nářadí pro dělení trubek. Pro řemeslo a průmysl. Pro stavbu a dílnu.

Trubky systémů s lisovanými tvarovkami: z nerezavějící oceli, C-oceli mědi	Ø 12–28 mm Ø 10–35 mm
Vrstvené trubky	Ø 10–40 mm

**REMS Nano – Dělení do Ø 40 mm.
Superlehce. Rychle. Pravoúhle. Bez třísek.
Bez vnějšího otřepu. Na sucho.**

Ideální pro systémy s lisovanými tvarovkami

Pravoúhle, v souladu s požadavky

Bez třísek, žádné třísky v potrubním systému

Bez vnějšího otřepu, žádné poškození O-kroužku prostřednictvím vnějšího otřepu

Na sucho, žádné poškození O-kroužku prostřednictvím mazací látky

Rychle, bez ovlivnění materiálu trubky přehřátím.

Konstrukce

Mobilní, elektrický řezák trubek k rychlému, pravoúhlému dělení bez vnějšího otřepu. Snadno ovladatelný a lehký, jen 1,9 kg. Také k připevnění na pracovní stůl nebo do svěráku. Stabilní, proti krutu odolná hliníková konstrukce pro pravoúhlý řez. Snadné dělení trubek díky speciálně vytvořenému řeznému kolečku. Poháněné řezné kolečko pro rychlé dělení. Sílu šetřící posuv prostřednictvím ergonomicky vytvořené páky posuvu. Řezné kolečko je díky omezení přestavovacího pohybu chráněno před kontaktem s opěrnými válečky.

Podpěra trubky

3 stabilní, speciálně uspořádané protitlačné válce z kalené přesné oceli k otáčení s malým třením a spolehlivým vedením dělených trubek v celém pracovním rozsahu Ø 10–40 mm a k optimalizaci bodu působení řezného kolečka na dělenou trubku (Patent EP 2 077 175). Bez seřizování.

Pohon

Robustní, precizně v kuličkových a jehlových ložiscích uložené převody, pracující bez údržby. Osvědčený stejnosměrný motor 230 V, 130 W. Výkonný, např. měděnou trubku Ø 22 mm jen za 3 s. Ideální otáčky 130 min⁻¹ pro optimální rychlost dělení materiálu. Bezpečnostní spínač.

Řezná kolečka REMS

Špičková německá kvalita. Výkonovým parametrům REMS Nano a děleným materiálům přizpůsobená řezná kolečka s různou řeznou geometrií k rychlému dělení bez vnějšího otřepu. Speciálně kalená, z osvědčené, houževnaté REMS oceli na řezné čelisti, garantují dlouhou dobu životnosti.



Kvalitní německý výrobek

Tested by electrosuisse >>>



Info

Rozsah dodávky

REMS Nano Basic-Pack. Elektrický řezák trubek k rychlému, pravoúhlému dělení trubek Ø 10–40 mm, bez vnějšího otřepu. Pro trubky systémů s lisovanými tvarovkami z nerezavějící oceli, C-oceli, Ø 12–28 mm, mědi Ø 10–35 mm. Vrstvené trubky Ø 10–40 mm. S převody, pracujícími bez údržby, osvědčeným stejnosměrným motorem 230 V, 50–60 Hz, 130 W. Otáčky 130 min⁻¹. Opěrné válce z vytvrzené přesné oceli. Bezpečnostní spínač. Jednostranný klíč SW 8. Bez řezného kolečka. V přenosné tašce.

	Obj.č.	
	844010 R220	

Příslušenství

Označení	Obj.č.	
REMS řezné kolečko Cu-INOX na trubky systémů s lisovanými tvarovkami z nerezavějící oceli, C-oceli, mědi	844050R	
REMS řezné kolečko V na vrstvené trubky	844051R	
Přenosná taška	574436R	
REMS Jumbo , skládací pracovní stoly, viz. str. 93.		
REMS Herkules , podpěry materiálu, viz. str. 94.		

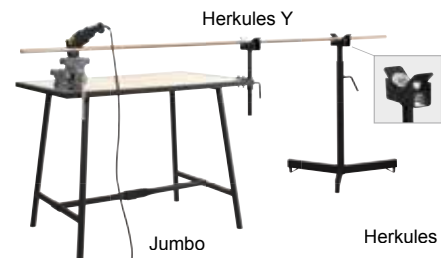

Výkonné, snadno ovladatelné elektrické nářadí pro dělení trubek. Pro řemeslo a průmysl. Pro stavbu a dílnu.

Trubky systémů s lisovanými tvarovkami:

z nerezavějící oceli, C-oceli \varnothing 12–28 mm
 mědi \varnothing 10–35 mm

Vrtstvené trubky \varnothing 10–40 mm

REMS Akku-Nano – Dělení do \varnothing 40 mm. Superlehce. Rychle. Pravoúhle. Bez třísek. Bez vnějšího otřepu. Na sucho.

Ideální pro systémy s lisovanými tvarovkami

Pravoúhle, v souladu s požadavky

Bez třísek, žádné třísky v potrubním systému

Bez vnějšího otřepu, žádné poškození O-kroužku prostřednictvím vnějšího otřepu

Na sucho, žádné poškození O-kroužku prostřednictvím mazací látky

Rychle, bez ovlivnění materiálu trubky přehřátím.

Konstrukce

Mobilní, akumulátorový řezák trubek k rychlému, pravoúhlému dělení bez vnějšího otřepu. Snadno ovladatelný a lehký, pohonná jednotka s akumulátorem jen 2,1 kg. Také k připevnění na pracovní stůl nebo do svěráku. Stabilní, proti krutu odolná hliníková konstrukce pro pravoúhlý řez. Snadné dělení trubek díky speciálně vytvořenému řeznému kolečku. Poháněné řezné kolečko pro rychlé dělení. Sílu šetřící posuv prostřednictvím ergonomicky vytvořené páky posuvu. Řezné kolečko je díky omezení přestavovacího pohybu chráněno před kontaktem s opěrnými válečky. Elektronická kontrola stavu nabití s ochranou proti úplnému vybití.

Podpěra trubky

3 stabilní, speciálně uspořádané protitlačné válce z kalené přesné oceli k otáčení s malým třením a spolehlivým vedením dělených trubek v celém pracovním rozsahu \varnothing 10–40 mm a k optimalizaci bodu působení řezného kolečka na dělenou trubku (Patent EP 2 077 175). Bez seřizování.

Pohon

Robustní, precizně v kuličkových a jehlových ložiscích uložené převody, pracující bez údržby. Silný akumulátorový motor 10,8 V, s velkou rezervou výkonu, výkon 270 W. Superychlý, např. mředěnou trubku \varnothing 22 mm jen za 3 s. Ideální otáčky 130 min⁻¹ pro optimální rychlost dělení materiálu. Bezpečnostní spínač.

Technologie Li-Ion

Akumulátor Li-Ion 10,8 V s kapacitou 1,3 Ah. Výkonný a lehký. Vysoká hustota energie pro mnoho odřezků. Ochrana přehřátí a přebíjení díky kontrole teploty (NTC). Rychlonabíječka pro krátkou dobu nabíjení. Žádný paměťový efekt pro maximální výkon akumulátoru.

Řezná kolečka REMS

Špičková německá kvalita. Výkonovým parametrům REMS Akku-Nano a dělení materiálů přizpůsobená řezná kolečka s různou řeznou geometrií k rychlému dělení bez vnějšího otřepu. Speciálně kalená, z osvědčené, houževnaté REMS oceli na řezné čelisti, garantují dlouhou dobu životnosti.

Rozsah dodávky

REMS Akku-Nano Basic-Pack. Elektrický řezák trubek k rychlému, pravoúhlému dělení trubek \varnothing 10–40 mm, bez vnějšího otřepu. Pro trubky systémů s lisovanými tvarovkami z nerezavějící oceli, C-oceli, \varnothing 12–28 mm, mědi \varnothing 10–35 mm. Vrstvené trubky \varnothing 10–40 mm. S převody, pracujícími bez údržby, se silným akumulátorovým motorem 10,8 V, 270 W. Otáčky 130 min⁻¹. Bezpečnostní spínač. Akumulátor Li-Ion 10,8 V, 1,3 Ah, rychlonabíječka Li-Ion 230 V, 50–60 Hz, 65 W. Opěrné válce z vytvrzené přesné oceli. Jednostranný klíč SM 8. Bez řezného kolečka. V přenosné tašce.

	Obj.č.	
	844011R220	

Příslušenství

Označení	Obj.č.	
REMS řezné kolečko Cu-INOX na trubky systémů s lisovanými tvarovkami z nerezavějící oceli, C-oceli, mědi	844050 R	
REMS řezné kolečko V na vrstvené trubky	844051 R	
Akumulátor Li-Ion 10,8 V, 1,3 Ah	844510R10	
Rychlonabíječka Li-Ion/Ni-Cd 230 V, 50–60 Hz, 65 W	571560R220	
Přenosná taška	574436 R	
REMS Jumbo , skládací pracovní stoly, viz. str. 93.		
REMS Herkules , podpěry materiálu, viz. str. 94.		

Patent EP 2 077 175



Kvalitní německý výrobek

Tested by electrosuisse >>>



Info

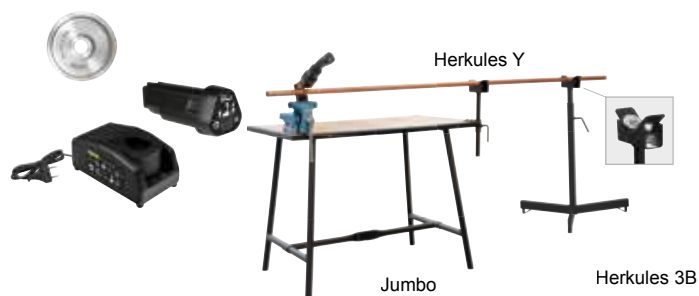

Lehký, mobilní kompaktní stroj. Univerzální na dělení a odhrotování trubek. Pro řemeslo a průmysl. Pro stavbu a dílnu.

Trubky systémů s lisovanými tvarovkami z nerezavějící oceli, C-oceli, mědi \varnothing 8–108 mm

Ocelové trubky EN 10255 (DIN 2440) DN 10–100
 \varnothing 1/4–4", \varnothing 14–115 mm

Litínové trubky (SML) EN 877 (DIN 19522) DN 50–100

Plastové trubky SDR 11
Tloušťka stěny $s \leq 10$ mm \varnothing 10–110 mm
 \varnothing 1/8–4"

Vrtstvené trubky tloušťky stěny \varnothing 10–110 mm

REMS Cento RF Set

Svařované odtokové trubky/svody z nerezavějící oceli (EN 1124) \varnothing 40–110 mm

REMS Cento – dělení a odhrotování do \varnothing 115 mm. Superrychle. Pravoúhle. Bez třísek. Bez vnějšího otřepu. Na sucho. Univerzální na mnohé trubky.

Univerzálně použitelný pro mnoho druhů trubek.

Ideální pro systémy s lisovanými tvarovkami

Pravoúhle, v souladu s požadavky

Bez třísek, žádné třísky v potrubním systému

Bez vnějšího otřepu, žádné poškození O-kroužku prostřednictvím vnějšího otřepu

Na sucho, bez poškození O-kroužku chladicími a mazacími látkami.

Rychle, bez ovlivnění materiálu trubky přehřátím.

Konstrukce

Kompaktní, přenosný stroj na dělení trubek k rychlému, pravoúhlému dělení trubek bez vnějšího otřepu. Snadno ovladatelný a lehký, jen 16,8 kg. Stabílní, v kruhu pevná litá konstrukce pro pravoúhlý řez. Lehké dělení trubek díky speciálně vytvořenému řeznému kolečku. Poháněné řezné kolečko a přímočarý posuv pro rychlé dělení (**Patent EP 1 782 904**). Sílu šetřící posuv prostřednictvím pro uchopení výhodně umístěné posuvové páky a v jehlových ložiscích uloženého vřetena s trapézovým závitem. Řezné kolečko je díky omezení přestavovacího pohybu chráněno před kontaktem s opěrnými válečky. Připojení k pohonu vnějšího-/vnitřního odhrotovače trubek REMS REG 10–54 E. Pro pracovní stůl. Podstavec nebo pojízdný podstavec jako příslušenství, pro jednoduchou přepravu, optimalizaci pracovní výšky a stabilní postavení. K ovládání pohonného stroje na zemi je možno dodat alternativní posuvovou páku, viz příslušenství.

Vodící kladky

4 stabilní, v kuličkových ložiscích uložené vodící kladky z kalené přesné ocelové trubky k otáčení dělených trubek s malým třením \varnothing 22–115 mm, \varnothing 1/4–4", licho-běžníkově uspořádané, vyměnitelné. Není nutné provádět seřizování v celém pracovním rozsahu \varnothing 22–115 mm. Vodící kladky z nerezové oceli jako příslušenství. Dělení trubek \varnothing 8–22 mm vložením dvou kusů trubek \varnothing 28 x 220 mm na vodící kladky. REMS Cento RF se 4 stabilními, v kuličkových ložiscích uloženými vodícími kladkami z polyamidu, k zabránění poškození vnějšího povrchu trubek, k otáčení dělených svařovaných odtokových/spádových trubek z nerezavějící oceli (EN 1124) \varnothing 40–110 mm s nízkým třením; trubková vedení \varnothing 75 a 110 mm zabraňují zploštění trubky.

Pohon

Robustní, precizně v kuličkových a jehlových ložiscích uložené převody, pracující bez údržby. Osvědčený univerzální motor, 1200 W. Výkonný, např. nerezavějící ocelovou trubku \varnothing 54 mm oddělí jen za 4 s. Ideální počet otáček 115 min⁻¹ pro optimální rychlost dělení trubku. Bezpečnostní nožní spínač pro ergonomickou a bezpečnou práci.

Řezná kolečka REMS

Špičková německá kvalita. Výkonovým parametrům REMS Cento a děleným materiálům přizpůsobená řezná kolečka s různou řeznou geometrií k rychlému dělení bez vnějšího otřepu. Speciálně kalená, z osvědčené, houževnaté REMS oceli na řezné čelisti, garantují dlouhou dobu životnosti.

Podpěra trubek

Podpěra trubek, výškově nastavitelná, pro trubky \varnothing 40–110 mm, \varnothing 1/2–4", při ovládání pohonné jednotky posuvnou pákou na podlaze. Snadný pohyb materiálu ve všech směrech během otáčení, tažení a posuvu díky čtyřem kuličkám z nerezové oceli uloženým v pouzdrech chráněných proti korozi. Bezpečné vedení dlouhých trubek díky použití několika podpěr trubek.

REMS odhrotovače trubek

Vnitřní odhrotovač trubek REMS REG 28–108 na trubky \varnothing 28–108 mm, \varnothing 3/4–4", pro elektrický pohon strojem na dělení trubek REMS Cento, jako příslušenství. Vnější-/vnitřní odhrotovač trubek REMS REG 10–54 E na trubky \varnothing 10–54 mm, \varnothing 1/2–2 1/4", pro elektrický pohon strojem na dělení trubek REMS Cento, viz. str. 87.

Patent EP 1 782 904

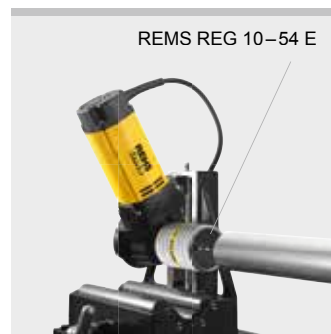

REMS REG 10–54 E



REMS REG 28–108

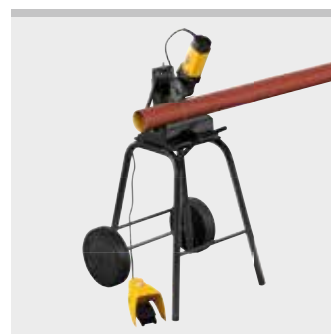

Tested by electrosuisse >>>

Kvalitní německý výrobek



Info

Rozsah dodávky

REMS Cento Basic. Stroj na dělení trubek k rychlému, pravouhlému dělení trubek Ø 8–115 mm, bez vnějšího otřepu. Pro trubky systému s lisovanými tvarovkami z nerezové oceli, uhlíkové oceli, mědi, Ø 8–108 mm. Pro ocelové trubky EN 10255 (DIN 2440) DN 10–100, Ø ¼–4", Ø 14–115 mm, litinové trubky (SML) EN 877 (DIN 19522) DN 50–100, plastové trubky SDR 11, tloušťka stěny s ≤ 10 mm, Ø 10–110 mm, Ø ½–4", vrstvené trubky Ø 10–110 mm. S převody nevyžadujícími údržbu, osvědčeným univerzálním motorem 230 V, 50–60 Hz, 1200 W. Počet otáček 115 min⁻¹. Opěrné válečky z vytvrzené přesné ocelové trubky na trubky Ø 22–115 mm, Ø ¼–4". Bezpečnostní nožní spínač. Očkový klíč. Bez řezného kolečka. Pro pracovní stůl, podstavec nebo pojízdný podstavec. V kartonu.

	Obj.č.
	845001R220

Jiná napětí sítě na vyžádání.



Rozsah dodávky

REMS Cento RF Set. Stroj k dělení trubek speciálně k rychlému, pravouhlému dělení svařovaných odtokových trubek/svodů z nerezavějící oceli (EN 1124) Ø 40–110 mm. Jako obj.č. 845001, avšak s vodíci kladkami z polyamidu a trubkovými vedeními Ø 75 a 110 mm. Bezpečnostní nožní spínač. Očkový klíč. S řezným kolečkem RF. Pro pracovní stůl, podstavec nebo pojízdný podstavec. V kartonu.

	Obj.č.
	845003R220

Jiná napětí sítě na vyžádání.



Příslušenství

Označení	Obj.č.
Posuvová páka k ovládní pohonného stroje na podlaze (pro pohonné stroje od roku výroby 2014).	845218R
REMS řezné kolečko Cu-INOX na trubky systémů s lisovanými tvarovkami z nerezavějící oceli, mědi, C-oceli	845050R
REMS řezné kolečko Cu , speciální na trubky systémů s lisovanými tvarovkami z mědi	845053R
REMS řezné kolečko St na ocelové trubky, litinové trubky (SML)	845052R
REMS řezné kolečko V na plastové a vrstvené trubky, tloušťka stěny s ≤ 10 mm	845051R
REMS řezné kolečko C-SF speciálně na trubky systémů s lisovanými tvarovkami /systémů s nástrčnými tvarovkami z uhlíkové oceli, při současném vytvoření sražení hrany.	845055R
REMS řezné kolečko RF dělení svařovaných odtokových trubek/svodů z nerezavějící oceli (EN 1124) s REMS Cento RF.	845054R
Podpěra trubek 1 , výškově nastavitelná, pro trubky Ø 40–110 mm, Ø 1½–4", při ovládní pohonné jednotky posuvnou pákou na podlaze	845220R
Vodící kladka, sada 4 kusů , z kalené přesné ocelové trubky	845118R
Vodící kladka INOX, sada 4 kusů , z nerezové ocelové trubky	845110RINOX
Vodící kladka z polyamidu, sada 4 kusů	845131RPA
REMS REG 10–54 E. Vnější-/Vnitřní odhrotovač trubek, viz. str. 87.	
REMS REG 28–108. Vnitřní odhrotovač trubek na trubky Ø 28–108 mm, Ø ¼–4", pro elektrický pohon strojem na dělení trubek REMS Cento (s řezným kolečkem REMS obj.č. 845050 nebo 845053).	113840R
Podstavec	849315R
Podstavec pojízdný	849310R
REMS Jumbo , skládací pracovní stoly, viz. str. 93.	
REMS Herkules , podpěry materiálu, viz. str. 94.	

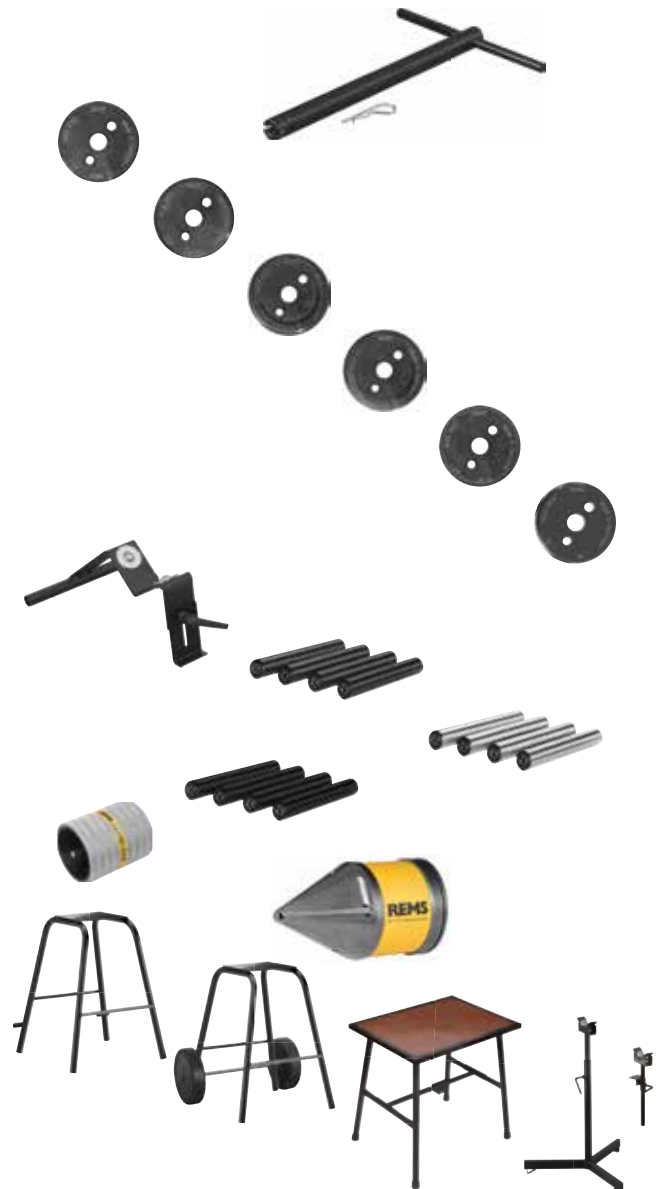

Robustní, mobilní kompaktní stroj. Univerzálně použitelný k dělení trubek. Pro řemeslo a průmysl. Pro stavbu a dílnu.

Trubky systémů s lisovanými tvarovkami z nerezavějící oceli, C-oceli, mědi	Ø 54–225 mm
Ocelové trubky EN 10255 (DIN 2440)	DN 50–150 Ø 2–6"
Litínové trubky (SML) EN 877 (DIN 19522)	DN 50–200
Plastové trubky SDR 11	
Tloušťka stěny $s \leq 21$ mm	Ø 40–225 mm Ø 1¼–8"
Vrtstvené trubky tloušťky stěny	Ø 40–110 mm

REMS DueCento – dělení do Ø 225 mm. Pravoúhle. Bez třísek. Vhodný pro svařování. Rychle. Bez vnějšího otřepu. Na sucho.

Univerzálně použitelný pro mnoho druhů trubek.

Pravoúhle, v souladu s požadavky

Bez třísek, žádné třísky v potrubním systému, žádný prach

Vhodný pro svařování, ke svařování objímek a pro svařování na tupu

Rychle, bez ovlivnění materiálu trubky přehřátím

Bez vnějšího otřepu, snadné zasunutí do spojovacích objímek

Suchá, bez poškození chladicími a mazacími látkami

Konstrukce

Kompaktní, přenosný stroj na dělení trubek k rychlému, pravoúhlému dělení trubek bez vnějšího otřepu. Snadno ovladatelná a přenosná, pouze 37 kg. Stabilní, v křtu pevná litá konstrukce pro pravoúhlý řez. Lehké dělení trubek díky speciálně vytvořenému reznému kolečku. Poháněné rezné kolečko a přímočarý posuv pro rychlé dělení (**Patent EP 1 782 904**). Sílu šetřící posuv prostřednictvím pro uchopení výhodně umístěné posuvové páky a v jehlových ložiscích uloženého vřetena s trapézovým závitem. Rezné kolečko je díky omezení přestavovacího pohybu chráněno před kontaktem s opěrnými válečky. Praktický mobilní podstavec se dvěma pryžovými koly pro jednoduchou přepravu.

Vodící kladky

4 stabilní, v kuličkových ložiscích uložené vodící kladky z kalené přesné ocelové trubky k otáčení dělených trubek s malým třením, uspořádané v konvexním čtyřúhelníku pro vycentrovaný posuvový tlak v pracovním rozsahu Ø 100–225 mm, Ø 4–6", bez seřizování (**ohlášen Patent EP 2 740 556**). Nástavec s vodícími kladkami k dělení trubek Ø 40–110 mm, Ø 1½–4" jako příslušenství.

Pohon

Robustní, precizně v kuličkových a jehlových ložiscích uložené převody, pracující bez údržby. Osvědčený univerzální motor, 1200 W. Výkonný, např. plastovou trubku PE Ø 225 mm za pouhých 15 s. Ideální počet otáček 115 min⁻¹ pro optimální rychlost dělení trubky. Bezpečnostní nožní spínač pro ergonomickou a bezpečnou práci.

Rezná kolečka REMS

Špičková německá kvalita. Výkonovým parametrům REMS DueCento a děleným materiálům přizpůsobená rezná kolečka s různou reznou geometrií k rychlému dělení bez vnějšího otřepu. Speciálně kalená, z osvědčené, houževnaté REMS oceli na rezné čelisti, garantují dlouhou dobu životnosti.

Podpěry trubek

Podpěry trubek, výškově nastavitelné, pro trubky Ø 40–110 mm, Ø 1½–4" a Ø 100–225 mm, Ø 4–8". Snadný pohyb materiálu ve všech směrech během otáčení, tažení a posuvu díky čtyřem kuličkám z nerezové oceli uloženým v pouzdech chráněných proti korozi. Bezpečné vedení dlouhých trubek díky použití několika podpěr trubek.



Patent EP 1 782 904
Ohlášen Patent EP 2 740 556



Kvalitní německý výrobek

Tested by electrosuisse >>>

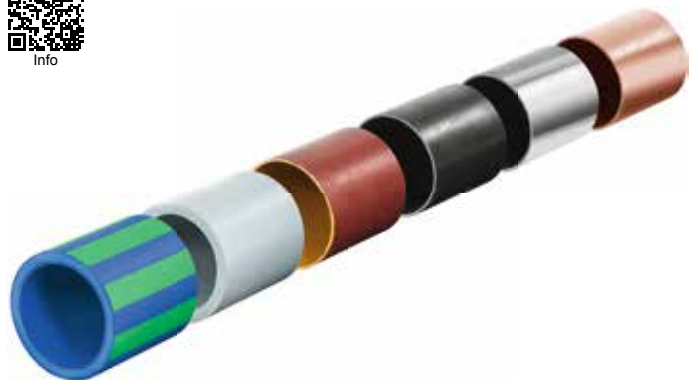

Rozsah dodávky

REMS DueCento Basic. Stroj na dělení trubek k rychlému, pravoúhlému dělení trubek Ø 40–225 mm, bez vnějšího otřepu. Pro trubky systémů s lisovanými tvarovkami z nerezavějící oceli, uhlíkové oceli, mědi, Ø 54–225 mm. Pro ocelové trubky EN 10255 (DIN 2440) DN 50–150, Ø 2–6", litinové trubky (SML) EN 877 (DIN 19522) DN 50–200, plastové trubky SDR 11, tloušťka stěny s ≤ 21 mm, Ø 40–225 mm, Ø 1½–8", vrstvené trubky Ø 40–110 mm. S bezúdržbovou převodovkou, osvědčeným univerzálním motorem 230 V, 50–60 Hz, 1200 W. Otáčky 115 min⁻¹. Vodicí kladky z kalených přesných ocelových trubek na trubky Ø 100–225 mm, Ø 4–6". Bezpečnostní nožní spínač. Očkový klíč. Bez řezného kolečka. 2 kusy podpěr trubek 1 pro trubky Ø 100–225 mm, Ø 4–8". V kartonu.

Obj.č.
845004R220

Jiná napětí sítě na vyžádání.



Příslušenství

Označení	Obj.č.
REMS řezné kolečko Cu-INOX na trubky systémů s lisovanými tvarovkami z nerezavějící oceli, mědi, C-oceli	845050 R
REMS řezné kolečko Cu , speciální na trubky systémů s lisovanými tvarovkami z mědi	845053 R
REMS řezné kolečko St na ocelové trubky, litinové trubky (SML)	845052 R
REMS řezné kolečko C-SF speciálně na trubky systémů s lisovanými tvarovkami /systémů s nástrčnými tvarovkami z uhlíkové oceli, při současném vytvoření sražení hrany.	845055 R
REMS řezné kolečko V, s 10 na plastové a vrstvené trubky, tloušťka stěny s ≤ 10 mm	845051 R
REMS řezné kolečko P, s 21 , pro plastové a vrstvené trubky, tloušťka stěny s ≤ 21 mm	845057 R
Podpěra trubek 1 , výškově nastavitelná, pro trubky Ø 100–225 mm, Ø 4–8"	845220 R
Podpěra trubek 2 , výškově nastavitelná, pro trubky Ø 40–110 mm, Ø 1½–4" (nutný nástavec s vodicími kladkami)	845230 R
Nástavec s vodicími kladkami k dělení trubek Ø 40–110 mm, Ø 1½–4"	845060 R



Robustní kvalitní nářadí k čistému, rychlému dělení trubek. Stabilní provedení z hořčíku. Pro ovládání jednou rukou.

Plastové trubky, vrstvené trubky $\leq \text{Ø } 26 \text{ mm}$
 $\leq \text{Ø } 1''$

REMS ROS P 26 – Rychlé dělení jedním stříhem

Stabilní provedení z hořčíku, obzvláště lehké.

Pro ovládání jednou rukou. Rychlé dělení jedním stříhem.

Speciálně tvrzený a speciálně nabroušený břit, vyměnitelný, povlakovaný PTFE. Německý kvalitní výrobek.

Pravouhlý řez bez otřepů díky oboustranné opěře trubky a oboustranně vedenému břítu.

Beztržiskové dělení – žádné třísky, které zůstávají ležet v trubce.

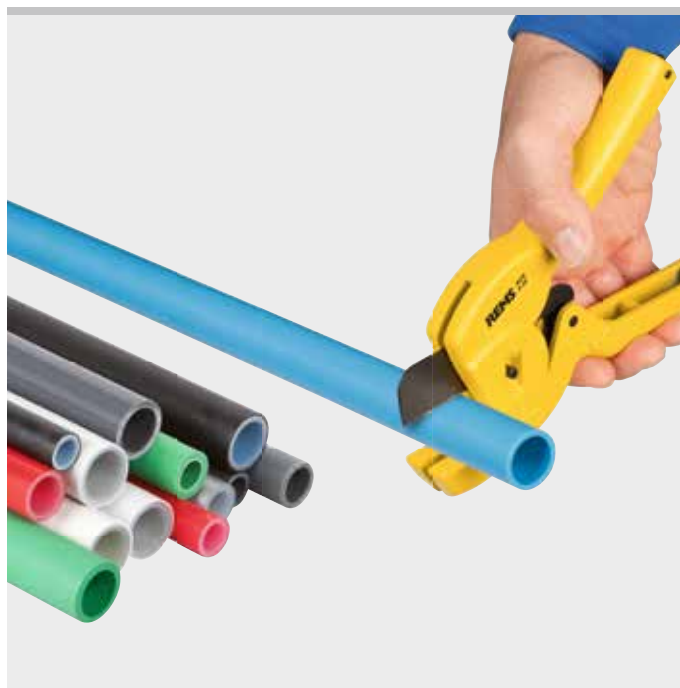

Info

Rozsah dodávky

REMS ROS P. Nůžky na trubky pro plastové a vrstvené trubky. S břítem. V blistrovém balení.

Označení	Trubka $\leq \text{Ø}$ mm/palce	Obj.č.	
P 26	26 1"	291240R	

Příslušenství

Označení	Obj.č.	
Čepel pro REMS ROS P 26	291241R	



Ruční kvalitní nástroje pro čisté, rychlé dělení trubek. I pro tenkostěnné trubky. Stabilní provedení z hliníku. Pro ovládání jednou rukou.

Plastové trubky, vrstvené trubky $\leq \varnothing 63 \text{ mm}$
 $\leq \varnothing 2''$

REMS ROS P 35 / ROS P 35 A / ROS P 42 / ROS P 42 PS / ROS P 42 S / ROS P 63 P / ROS P 63 S

Stabilní provedení z hliníku.

Vyměnitelné, speciálně kalené klínové čepele, i pro tenkostěnné trubky.

Pro ovládání jednou rukou. Použití minimální síly díky sílu převádějícímu předsvuvu ráčny.

Rychloposuv vzad šetří čas a námahu. REMS ROS P 35 A s automatickým rychloposuvem vzad po oddělení trubky.

Kolmý řez bez otřepů díky přesné podpěře trubky a oboustranně vedené čepele.

Beztržiskové dělení – žádné třísky, které zůstávají ležet v trubce.



Rozsah dodávky

REMS ROS P. Nůžky na trubky pro plastové a vrstvené trubky. S čepeleí. V blistrovém balení/v kartonu.

Označení	Trubka $\leq \varnothing$ mm/palce	Obj.č.
P 35 s rychloposuvem vzad	35 1 3/8"	291200R
P 35 A s automatickým rychloposuvem vzad	35 1 3/8"	291220
P 42 s rychloposuvem vzad	42 1 5/8"	291250R
P 42 PS s rychloposuvem vzad	42 1 5/8"	291000RPS
P 42 S s rychloposuvem vzad	42 1 5/8"	291010R
P 63 P s rychloposuvem vzad	63 2"	291270R
P 63 S s rychloposuvem vzad	63 2"	291290R

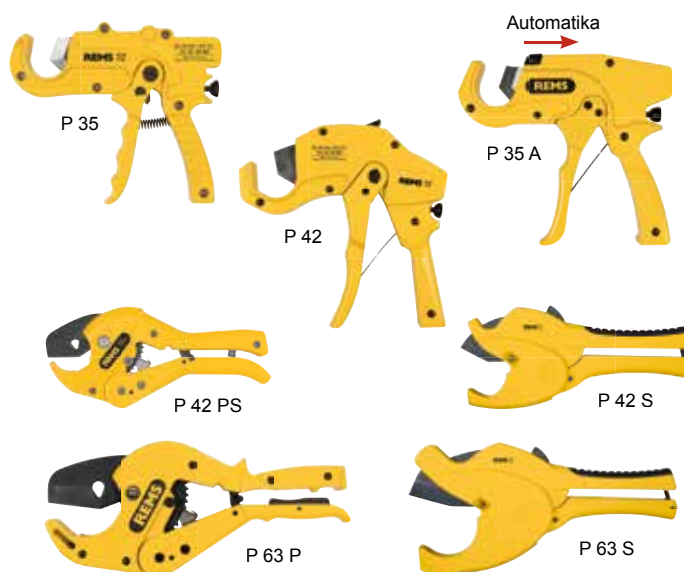

Robustní kvalitní nástroje pro čisté, rychlé dělení trubek. Stabilní ocelové provedení. Dlouhá životnost.

Plastové trubky $\leq \varnothing 75 \text{ mm}$
 $\leq \varnothing 2 1/2''$

REMS ROS P 75 P

Robustní ocelové provedení pro tvrdé nároky a dlouhou dobu životnosti, s koncovým dorazem pro energické přestavení, ideální také pro silnostěnné plastové trubky.

Hrubé, proti skluzu odolné rukojeti, dobře uchopitelné. Speciálně kalené a speciálně broušené čepele, vyměnitelné.

Snadná, rychlá práce pomocí oboustranně vedené ráčny a jemně ozubeného převodu ráčny, speciálně kaleného.

Kolmý řez, bez otřepů, díky oboustranně podpěře trubky a oboustranně vedené čepele. Beztržiskové dělení – žádné třísky, které zůstávají ležet v trubce.



Rozsah dodávky

REMS ROS P. Nůžky na plastové trubky. S čepeleí. V kartonu.

Označení	Trubka $\leq \varnothing$ mm/palce	Obj.č.
P 75 P	75 2 1/2"	291101R



Příslušenství

Označení	Obj.č.
Čepel pro REMS ROS P 35	291201
Čepel pro REMS ROS P 35 A	291221
Čepel pro REMS ROS P 42	291251
Čepel pro REMS ROS P 42 PS	291023
Čepel pro REMS ROS P 42 S	291036R
Čepel pro REMS ROS P 63 P	291271
Čepel pro REMS ROS P 63 S	291037R
Čepel pro REMS ROS P 75	291111
Čepel pro REMS ROS P 75 P	291112

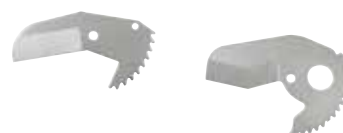

REMS Cut 110 P

Přístroj na dělení trubek a srážení hran

Robustní kvalitní nástroj pro kolmé, rovné dělení trubek a srážení hran (15°) v rámci jednoho pracovního úkonu. Použitelný kdekoli, volně z ruky, v paralelním svěráku nebo na pracovním stole.

Plastové trubky z

ABS, PB, PE, PE-HD, PE-X,

PP, PVC, PVDF

Ø 40–110 mm

REMS Cut 110 P – současně řezat a srážet hrany.

Robustní kovové provedení pro těžké zatížení.

Řezání trubek a srážení hran v rámci jednoho pracovního úkonu. Přestavením nástroje je možné trubky také pouze řezat.

Jednoduchá, rychlá práce, ergonomický upínací držák.

Pérovací upínací vložky z plastu pro vystředěné upnutí různých velikých trubek. Jednoduchá výměna bez nářadí.

Plynule nastavitelný upínací tlak pro vyrovnání tolerancí trubek.

Nástroj na řezání a srážení hran z tvrdokovu s optimální geometrií břitů pro přesné řezání a srážení hran. Dlouhá životnost.

Držák na pracovní stůl pro práci šetřící námahu.

Sada nářadí Cu-INOX a upínací vložky pro řezání svařovaných okapů z mědi, titanu, nerezové oceli a svařených odpadních trubek z nerezové oceli, jako příslušenství.



Rozsah dodávky

REMS Cut 110 P Set. Přístroj na řezání a srážení hran trubek na plastové trubky z ABS, PB, PE, PE-HD, PE-X, PP, PVC, PVDF, Ø 40–110 mm. Rychloupínací zařízení Ø 110 mm vždy se 2 upínacími vložkami Ø 50 a 75 mm. Sada nářadí P s nářadím na řezání a srážení hran P, s 11. V pevném kufru.

Označení	Obj.č.
Set 50-75-110	290400R



Příslušenství

Označení	Trubka Ø mm	Obj.č.
Upínací vložka, sada 2 kusů	40	290420
	50	290421
	52	290422
	56	290444
	58	290423
	60	290445
	63	290427
	75	290424
	76	290446
	78	290425
	80	290447
	87	290448
	90	290426
100	290449	

Sada nářadí P
s nářadím na řezání a srážení hran P, s 11

290432R

Nástroj na řezání a srážení hran P, s 11
Nástroj na řezání a srážení hran P, s 15,5

290430

290431

Sada nářadí Cu-INOX
s řezným kolečkem Cu-INOX 3–120, s 4

290433R

REMS řezné kolečko Cu-INOX 3–120, s 4

113210R

Držák na pracovní stůl

290440R

Kufr

290437

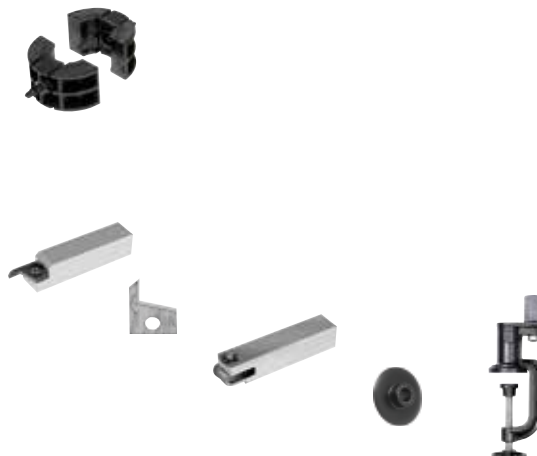

REMS Cut 110 Cu-INOX

Přístroj na dělení trubek

Robustní kvalitní nástroj pro kolmé řezání svařených trubek. Použitelný kdekoli, volně z ruky v paralelním svěráku nebo na pracovním stole.

Svařované odtokové trubky/svody z mědi, titan-zinku, nerezavějící oceli (EN 1124)

Ø 50–110 mm

REMS Cut 110 Cu-INOX – Dělit svody jednoduše.

Robustní kovové provedení pro tvrdé zatížení.

Jednoduchá, rychlá práce, ergonomický upínací držák.

Pérovací upínací vložky z plastu pro vystředěné upnutí různých velikých trubek. Jednoduchá výměna bez nářadí.

Plynule nastavitelný upínací tlak pro vyrovnání tolerancí trubek.

Speciální kalené řezné kolečko z osvědčené, velmi odolné REMS oceli na závitorezné čelisti zaručuje dlouhou životnost.

Držák na pracovní stůl pro práci šetřící námahu.

Sada nářadí P a upínací vložky pro kolmé, rovné řezání a srážení hran (15°) plastových trubek, jako příslušenství, viz. str. 82.



Rozsah dodávky

REMS Cut 110 Cu-INOX Set. Přístroj k dělení trubek na svařované odtokové trubky/svody z mědi, titan-zinku, nerezavějící oceli (EN 1124), Ø 50–110 mm. Zařízení na rychlé upínání Ø 110 mm s upínacími vložkami. Sada nářadí Cu-INOX s řezným kolečkem Cu-INOX 3–120, s 4. V pevném kufru.

Označení	Obj.č.
Set 50-75-110	290412R
Set 60-80-100-110	290410R
Set 76-87-100-110	290411R



Příslušenství

Označení	Obj.č.
Upín. vložky, viz. str. 82.	
Sada nářadí Cu-INOX s řezným kolečkem Cu-INOX 3–120, s 4	290433R
REMS řezné kolečko Cu-INOX 3–120, s 4	113210R
Držák na pracovní stůl	290440R



Kvalitní nářadí dobře padnoucí do ruky pro jednoduché a rychlé srážení vnějších hran trubek (15°).

Plastové trubky Ø 16–250 mm, Ø ¾–10"

Tloušťka stěny ≤ PN 16

REMS RAG – srážení hran pod úhlem 15°.

Srážení hran pod úhlem 15° na běžných plastových trubkách.

Vhodný také pro odhrotování plastových trubek pro lehké připojování při svařování tvarovek.

Průměr trubky a tloušťku stěny trubek lze plynule nastavit.

Velmi snadné a rychlé srážení hran trubek díky obzvláště výhodné geometrii bříty.

Patent DE 44 09 983, patent US 5,641,253. Superkluzné prisma s dvojitým úhlem úkosu pro dobré vedení malých velikostí trubek. Z vysoce zatížitelného polyamidu zesíleného skleněným vláknem.

Vyměnitelné úkosovací ostří.



Kvalitní německý výrobek

Patent DE 44 09 983
Patent US 5,641,253

Rozsah dodávky

REMS RAG. Přístroj na srážení vnějších hran plastových trubek. S úkosovacím ostřím. V kartonu.

Označení	Trubka ≤ Ø mm/palce	Obj.č.
P 16–110	16–110 / ¾–4"	292110R
P 32–250	32–250 / 1¼–10"	292210R

Příslušenství

Označení	Obj.č.
Srážecí bříty, sada 2 kusů, pro REMS RAG P 16–250	292011



REMS REG Universal

Univerzální odhrotač

Univerzální kvalitní nástroj pro odhrotování trubek a hran z různých materiálů.

Měď, ocel, mosaz, hliník, plast.

REMS REG Universal – všuměl.

Robustní kovové provedení pro vysoké nároky.

Snadná obsluha a dobrá manipulace díky ergonomické šestihřanné rukojeti.

V rukojeti umístěný rotující univerzální odhrotačací nůž, který se přizpůsobí odhroťovanému polotovaru.

Speciálně kalený a speciálně broušený břit univerzálního odhrotače zaručuje snadné odhrotování a extrémně dlouhou životnost.

Rychlá, jednoduchá výměna břitu pomocí stažení předního posuvného pouzdra.



Rozsah dodávky

REMS REG Universal. Univerzální odhrotač. Na měď, ocel, mosaz, hliník, plast. Na kartonu.

	Obj.č.	
	113910R	

Příslušenství

Označení	Obj.č.	
Univerzální odhrotačací čepel, broušená	113360	

REMS REG St 1/4–2"

Odhrotač na vnitřní odhrotování trubek

Robustní kvalitní nástroj na vnitřní odhrotování trubek. Pro elektrický pohon.

Ocelové a jiné trubky Ø 1/4–2"

REMS REG St 1/4–2": bez námahy elektricky odhroťovat.

Odhrotač na vnitřní odhrotování s osmihrannou nástrčnou hlavou pro pohon elektrickými závitnicemi s osmihranným unášečem, např. REMS Amigo E, REMS Amigo, REMS Amigo 2, REMS Amigo 2 Compact.

Speciálně kalený a speciálně broušený odhrotačací břit zaručuje snadné odhrotování a extrémně dlouhou životnost. 2-řezný pro optimální odchod třísek, především při malých průměrech trubek.



Kvalitní německý výrobek



Rozsah dodávky

REMS REG St 1/4–2". Odhrotač na vnitřní odhrotování na elektrický pohon. Na ocelové a jiné trubky, Ø 1/4–2". V kartonu.

	Obj.č.	
	731700	

REMS REG 3–35

Odhrotač na vnitřní a vnější odhrotování

Robustní nástroj pro vnitřní a vnější odhrotování trubek.

Měděné, mosazné, hliníkové, ocelové, plastové trubky Ø 3–35 mm
Ø 1/8–1 3/8"

REMS REG 3-35 – malý a ostrý.

Rychlé, snadné odhrotování pomocí 3 speciálně kalených a speciálně broušených odhrotačacích nožů.

Robustní kryt z nárazuvzdorného, odolného plastu.

Rozsah dodávky

REMS REG 3–35. Odhrotač na vnitřní a vnější odhrotování trubek. Na měděné, mosazné, hliníkové, ocelové a plastové trubky, Ø 3–35 mm, Ø 1/8–1 3/8". V blistrovém balení.

	Obj.č.	
	113900R	



Kvalitní německý výrobek

REMS REG 8–35

Odhrotovač na vnitřní a vnější odhrotování trubek

Robustní kvalitní nástroj k vnějšímu a vnitřnímu odhrotování trubek.

Nerezové ocelové trubky, jiné ocelové trubky, měděné, mosazné, hliníkové a plastové trubky

Ø 8–35 mm
Ø 3/8–1 3/8"

REMS REG 8–35 – mnohobřítý do Ø 35 mm.

Lehké, snadné ruční odhrotování díky mnoha speciálně kaleným a speciálně broušeným břitům.

Robustní kovové provedení pro vysoké nároky.



Rozsah dodávky

REMS REG 8–35. Odhrotovač na vnitřní a vnější odhrotování trubek. Na nerezové ocelové trubky, jiné ocelové trubky, měděné, mosazné, hliníkové a plastové trubky, Ø 8–35 mm, Ø 3/8–1 3/8". V blistrovém balení.

	Obj.č.	
	113825R	

REMS REG 10–42

Odhrotovač na vnitřní a vnější odhrotování trubek

Robustní, masivní celokovový nástroj na vnitřní a vnější odhrotování trubek. Na ruční nebo elektrický pohon.

Nerezové ocelové trubky, ostatní ocelové trubky, měděné, mosazné, hliníkové, plastové trubky

Ø 10–42 mm
Ø 1/2–1 5/8"

REMS REG 10-42 – ručně nebo elektricky. Speciálně na nerezové ocelové trubky.

Ideální na trubky všech druhů. Speciálně na nerezové trubky systémů s lisovanými tvarovkami.

Snadné, rychlé odhrotování díky účelu odpovídajícímu, masivnímu celokovovému nástroji se 4 speciálně kalenými a speciálně broušenými odhrotovacími noži.

Unášec pro elektrický pohon prostřednictvím akumulátorového vrtacího šroubováku REMS Helix (strana 91) a jinými vrtacími šroubováky (počet otáček ≤ 300 min⁻¹), jako příslušenství.



Kvalitní německý výrobek



Rozsah dodávky

REMS REG 10–42. Odhrotovač na vnitřní a vnější odhrotování trubek pro ruční nebo elektrický pohon. Na nerezové ocelové trubky, ostatní ocelové trubky, měděné, mosazné, hliníkové a plastové trubky, Ø 10–42 mm, Ø 1/2–1 5/8". Bez unášече pro elektrický pohon. V blistrovém balení.

	Obj.č.	
	113810R	

Příslušenství

Označení	Obj.č.	
Unášec k REMS REG 10–42	113815R	
REMS Helix, akumulátorový vrtací šroubovák, viz strana 91		



REMS REG 10-54

Odhrotovač na vnitřní a vnější odhrotování trubek

Robustní kvalitní nástroj k vnějšímu a vnitřnímu odhrotování trubek.

Nerezové ocelové trubky, jiné ocelové trubky, měděné, mosazné, hliníkové a plastové trubky

Ø 10–54 mm
Ø ½–2 1/8"

REMS REG 10-54 – mnohobřitý do Ø 54 mm.

Lehké, snadné ruční odhrotování díky mnoha speciálně kaleným a speciálně broušeným břitům.

Robustní kovové provedení pro vysoké nároky.



Rozsah dodávky

REMS REG 10-54. Odhrotovač na vnitřní a vnější odhrotování trubek. Na nerezové ocelové trubky, jiné ocelové trubky, měděné, mosazné, hliníkové a plastové trubky. V blistrovém balení.

	Obj.č.	
	113830R	

REMS REG 10-54 E

Odhrotovač na vnitřní a vnější odhrotování trubek

Robustní kvalitní nástroj k vnějšímu a vnitřnímu odhrotování trubek. Pro ruční nebo elektrický pohon.

Nerezové ocelové trubky, jiné ocelové trubky, měděné, mosazné, hliníkové a plastové trubky

Ø 10–54 mm
Ø ½–2 1/8"

REMS REG 10-54 E – rukou nebo elektricky. Speciálně pro nerezavějící ocelové trubky.

Lehké, snadné ruční odhrotování díky mnoha speciálně kaleným a speciálně broušeným břitům.

Integrovaný šestihřanný unášeč pro elektrický pohon prostřednictvím akumulátorového vrtacího šroubováku REMS Helix (strana 91) a jinými vrtacími šroubováky s unášečem bitů 1/4" (počet otáček ≤ 300 min⁻¹), dělicím strojem na trubky REMS Cento (strana 76) a kotoučovou pilou REMS Turbo Cu-INOX (strana 64) (**Patent EP 2 058 067**).

Robustní kovové provedení pro vysoké nároky.

Patent EP 2 058 067



Rozsah dodávky

REMS REG 10-54 E. Odhrotovač na vnitřní a vnější odhrotování trubek pro ruční nebo elektrický pohon. Na nerezové ocelové trubky, jiné ocelové trubky, měděné, mosazné, hliníkové a plastové trubky, Ø 10–54 mm, Ø ½–2 1/8". V blistrovém balení.

	Obj.č.	
	113835R	

Příslušenství

Označení







REMS Helix, akumulátorový vrtací šroubovák, viz strana 91

REMS Cento, stroj na dělení trubek, viz strana 76

REMS Turbo Cu-INOX, kotoučová pila na trubky, viz strana 64



Montáž

	Kleště na trubky	90
	Akumulátorový vrtací šroubovák	91
	Stanice pro opracování trubek Řetězové upínací svěráky na trubky	92
	Skládací pracovní stoly	93
	Podpěry materiálu	94
	Akumulátorová LED-svítilna	95

REMS Catch S

Kleště na trubky

Robustní kvalitní nástroje pro vysoké nároky a dlouhou životnost. Celooceťové, zápusťkově kované.

Švédský model podle DIN 5234 – Form C.

Trubky $\leq \varnothing 3''$
Matky, šrouby, ploché materiál

REMS Catch S – pro profesionální použití.

Švédský model se svěrnými čelistmi ve tvaru S pro bezpečné 3-bodové uchycení. Samosvírací, proto zaručuje bezpečné uchopení a držení, i hladkých trubek.

Robustní provedení z chrom-vanadiové oceli, celooceťové, zápusťkově kované, tvrzené, povrchová úprava práškovým lakem. Kalené ozubení, vysoce odolné proti opotřebení. Ergonomický tvar ramena, protiskluzné. Ochrana při sevření zabraňuje uskřípnutí. Neztratitelná nastavovací matka. Zesílené pouzdro.



Rozsah dodávky

REMS Catch S. Kleště na trubky se svěrnými čelistmi ve tvaru S, švédský model. DIN 5234 – Forma C. V plastovém plášti.

Označení Trubka $\leq \varnothing$ palce	Upínací šířka mm	Obj. č.
S 1/2"	36	116000R
S 1"	47	116005R
S 1 1/2"	60	116010R
S 2"	78	116015R
S 3"	112	116020R



REMS Catch W

Kleště na vodní čerpadla

Robustní kvalitní nástroj pro vysoké zatížení a dlouhou životnost. Celooceťové, zápusťkově kované.

Podle ISO 8976 s prostrčeným kloubem.

Trubky $\leq \varnothing 1 1/2''$
4-hranná, 6-hranná šroubení, ploché materiál

REMS Catch W – pro profesionální použití.

Kleště se zesíleným prostrčeným, broušeným kloubem, 7-násobně nastavitelné. Samosvírací, proto zaručují bezpečné uchopení a držení, i hladkých trubek.

Robustní provedení z chrom-vanadiové oceli, celooceťové, zápusťkově kované, tvrzené, povrchová úprava práškovým lakem. Tvrzené ozubení, velmi odolné proti opotřebení.

Ergonomický tvar ramena, protiskluzné. Ochrana při sevření zabraňuje uskřípnutí.



Rozsah dodávky

REMS Catch W. Kleště na vodní čerpadla s prostrčeným kloubem, 7-násobně nastavitelné. ISO 8976. V plastovém plášti.

Označení	Trubka $\leq \varnothing$ palce	Obj. č.
W 175	1"	116050R
W 240	1 1/4"	116055R
W 300	1 1/2"	116060R



Výkonné, dobře do ruky padnoucí elektrické nářadí k vrtání, zašroubování/povolování šroubů a k odhrotování trubek. Pro akumulátorový a síťový provoz. Pro montáž, demontáž, opravy.

Vrtání do oceli, kamene	≤ Ø 10 mm
Vrtání do dřeva	≤ Ø 28 mm
Vrtání vrtáky na obklady, např. do keramiky, jemné kameniny, granitu, mramoru	≤ Ø 14 mm
Zašroubování/povolování šroubů	≤ Ø 7 mm

REMS Helix VE – vrtat, šroubovat a odhrotovat.

Konstrukce

Super lehký, super malý, super padnoucí do ruky. Pohonný stroj s akumulátorem jen 1,3 kg. Proto všude použitelný, volně z ruky, nad hlavou, také na obzvláště úzkých místech. Optimální rozložení hmotnosti pro ovládání jednou rukou. Ergonomicky tvarovaný kryt. Pohonný stroj s beznástrojovým rychloupínacím sklíčidlem, upínacím rozsahem 0,8–10 mm, pravým a levým chodem. 2 plynule nastavitelné rozsady otáček 0–300 min⁻¹ a 0–1250 min⁻¹, 25 stupňů kroutícího momentu plus vrtací stupeň, vysoký kroutící moment 31 Nm v nízkém rozsahu otáček pro šroubování plné síly. Integrovaná LED-pracovní svítilna k osvětlení pracovního místa. Spona na pásek. Pro akumulátorový a síťový provoz. 1 Bit se zdvojenou čepelí plochá drážka/křížová drážka, 50 mm dlouhý. Sada bitů jako příslušenství.

Pohon

Vysoce výkonný elektromechanický pohon s výkonným akumulátorovým motorem 14,4 V, 300 W výkonu, robustní, 2-stupňovou, precizně v kulových ložiscích uloženou planetovou převodovkou, pracující bez údržby. Bezpečnostní spínač.

Vario Elektronika

Plynulé elektronické řízení počtu otáček k citlivému navrtání, zašroubování/povolování šroubů a ke správné volbě počtu otáček při vrtání a zašroubování/povolování šroubů podle daného materiálu. Počet otáček je plynule řízen prostřednictvím proměnného tlaku na bezpečnostní spínač od 0 do 300 popř. od 0 do 1250 min⁻¹ (akcelerační spínač).

Akumulátorový nebo síťový provoz

Li-Ion PLUS technologie. Vysoce zatížitelné akumulátory Li-Ion 14,4 V s kapacitou 1,5 nebo 3,0 Ah, pro dlouhou dobu provozu. Vysokovýkonné a lehké. Akumulátor Li-Ion 14,4 V, 3,0 Ah k zašroubování více než 1000 šroubů 4 x 40 mm v dřevu. Ochrana proti hlubokému vybití a přebíjení se sledováním a kontrolou jednotlivých článků. Sledování a kontrola teploty během procesu nabíjení. Rozsah pracovní teploty –10 až +60 °C. Žádný paměťový efekt pro maximální výkon akumulátoru. Rychlonabíječka pro krátké doby nabíjení. Zdroj napětí Li-Ion 230 V/14,4 V pro síťový provoz 230 V namísto akumulátoru Li-Ion 14,4 V, jako příslušenství.

Rozsah dodávky

REMS Helix VE Set. Akumulátorový vrtací šroubovák s vario-elektronikou (VE) k vrtání do oceli, cihly, ≤ Ø 10 mm, dřeva ≤ Ø 28 mm a jiných materiálů a k zašroubování/povolování šroubů ≤ Ø 7 mm. Pohonný stroj s bezklíčovým rychloupínacím sklíčidlem, upínací rozsah 0,8–10 mm, pravý a levý chod. Elektromechanický pohon s výkonným akumulátorovým motorem 14,4 V, 300 W, 2-stupňovou robustní planetovou převodovkou. 2 plynule nastavitelné rozsahy otáček 0–300 min⁻¹ a 0–1250 min⁻¹, 25 stupňů kroutícího momentu plus vrtací stupeň, vysoký kroutící moment 31 Nm od nízkých otáček. Bezpečnostní spínač. Integrovaná LED-pracovní svítilna. Spona na pásek. Akumulátor Li-Ion 14,4 V, 1,5 Ah, rychlonabíječka Li-Ion/Ni-Cd 230 V, 50–60 Hz, 65 W. 1 Bit se zdvojenou čepelí plochá drážka/křížová drážka, 50 mm dlouhý. V přenosné tašce.

	Obj.č.
	190010R220

Jiná napětí sítě na vyžádání.

Příslušenství

Označení	Obj.č.
REMS REG 10–42. Vnější-/vnitřní odhrotovač na trubky Ø 10–42 mm, Ø ½–1½", viz strana 86	
REMS REG 10–54 E. Vnější-/vnitřní odhrotovač na trubky Ø 10–54 mm, Ø ½–2½", viz strana 87	
REMS vrtáky na obklady, Ø 5–14 mm, viz strana 244	
REMS Helix VE pohonný stroj, bez akumulátoru	190000R14
Akumulátor Li-Ion 14,4 V, 1,5 Ah	571545R14
Akumulátor Li-Ion 14,4 V, 3,0 Ah	571555R14
Rychlonabíječka Li-Ion/Ni-Cd 230 V, 50–60 Hz, 65 W	571560R220
Síťový zdroj Li-Ion 230 V/14,4 V pro síťový provoz 230 V místo akumulátoru Li-Ion 14,4 V	571565R220
Přenosná taška	190053R
Bit-Set, sestávající z rychlovýměnného držáku bitů, magnetického, s automatickým zablokováním bitů, 12-ti bitů (4 Torx, 3 s křížovou drážkou PH, 3 s křížovou drážkou PZ, 2 s plochou drážkou), v praktickém nástrčném zásobníku s elastickým upevňovacím páskem k fixaci na zápěstí nebo na vrtacím šroubovák.	190051R
REMS akumulátorová LED-svítilna viz strana 95	175200R



REMS Aquila 3B

Mobilní stanice pro opracování trubek s řetězovým upínacím svěrákem na trubky

Stabilní, snadno přenosná stanice pro opracování trubek s integrovaným řetězovým upínacím svěrákem na trubky na skládacím třínohém podstavci. S praktickou odkládací deskou. Pro řemeslo a průmysl. Na stavbu i do dílny.

Upínací rozsah \varnothing 10–165 mm
 \varnothing 1/8–6"

REMS Aquila 3B – mobilní stanice pro opracování trubek. Bezpečné upínání trubek do 6". Kdekoliv.

Stabilní, v krutu pevná litinová konstrukce pracovní desky s integrovaným řetězovým upínacím svěrákem na trubky, podpěrou trubky, držáky nástrojů, 3 ohýbací přípravky k ohýbání trubek \varnothing 10–26 mm, \varnothing 3/8–3/4", upínací hlavou.

Speciálně ozubená dvojitá upínací čelist, snadno vyměnitelná, prismatická, ke spolehlivému upínání trubek v celém upínacím rozsahu. Speciálně kalená, s dlouhou životností.

Upínací řetěz se stabilními články, snadno napínatelný díky rychlozapínání a vřetenu s trapézovým závitem.

Dobře přístupná pracovní oblast před řetězovým upínacím svěrákem na trubky umožňuje volné otáčení i dlouhých nástrojů.

Mimořádně vhodná při instalaci trubek, např. k dělení, řezání závitů, ohýbání, montáži.

Nastavitelná upínací hlava k upínání do stanic pro opracování trubek mezi strop a podlahu, pro mimořádně bezpečné stání.

Osvědčený třínohý podstavec pro bezpečné stání, skládací, pro jednoduchou instalaci a snadnou přepravu.

Praktická odkládací deska pro nástroje a pracovní materiál.

Výškově nastavitelné podpěry materiálu REMS Herkules (strana 94).

Rozsah dodávky

REMS Aquila 3B. Stanice pro opracování trubek s řetězovým upínacím svěrákem k upínání trubek \varnothing 10–165 mm, \varnothing 1/8–6". Pracovní deska s integrovaným řetězovým upínacím svěrákem na trubky s dvojitou upínací čelistí, podpěrou trubek, držáky nástrojů, 3-mi ohýbacími přípravky k ohýbání trubek \varnothing 10–26 mm, \varnothing 3/8–3/4", upínací hlavou. Skládací třínohý podstavec s odkládací deskou. V kartonu.

	Obj.č.
	120270R



Info



REMS Aquila WB

Řetězový upínací svěrák na trubky na pracovní stůl

Vysoce kvalitní, robustní řetězový upínací svěrák na trubky určený k upevnění na pracovní stůl. Vynikající kvalita a dlouhá životnost. Pro řemeslo a průmysl. Na stavbu i do dílny.

Trubky \varnothing 10–165 mm
 \varnothing 1/8–6"

REMS Aquila WB – bezpečné upínání trubek do 6".

Stabilní, v krutu pevná litinová konstrukce základní desky s integrovaným řetězovým upínacím svěrákem na trubky, podpěrou trubek, ohýbacími přípravkami.

Speciálně ozubená dvojitá upínací čelist, snadno vyměnitelná, prismatická, ke spolehlivému upínání trubek v celém upínacím rozsahu. Speciálně kalená, s dlouhou životností.

Upínací řetěz se stabilními články, snadno napínatelný díky rychlozapínání a vřetenu s trapézovým závitem.

Dobře přístupná pracovní oblast před řetězovým upínacím svěrákem na trubky umožňuje volné otáčení i dlouhých nástrojů.

Mimořádně vhodný při instalaci trubek, např. k dělení, řezání závitů, ohýbání, montáži.

K montáži na pracovní stůl.

Výškově nastavitelné podpěry materiálu REMS Herkules (strana 94).

Rozsah dodávky

REMS Aquila WB. Vysoce kvalitní řetězový upínací svěrák k upínání trubek \varnothing 10–165 mm, \varnothing 1/8–6". Základní deska s integrovaným řetězovým upínacím svěrákem na trubky s dvojitou upínací čelistí, podpěrou trubek, ohýbacími přípravkami. Na pracovní stůl. V kartonu.

	Obj.č.
	120250R



Kvalitní německý výrobek



Info



Stabilní, snadno přenosné skládací pracovní stoly pro univerzální použití. Pracovní desky podle normy DIN 68705. Pro řemeslo a průmysl. Pro stavbu a dílnu.

REMS Jumbo E – snadno přenosný a lehký.

Pracovní deska	Bříza multiplex, 800 × 600 × 22 mm
Pracovní výška	800 mm
Hmotnost	23 kg
Nosné zatížení	≤ 300 kg

REMS Jumbo – nezničitelný skládací pracovní stůl.

Snadno přenosný a lehký. Kvalitní německý výrobek.

Pracovní deska	Buk multiplex, 1100 × 700 × 26 mm
Pracovní výška	800 mm
Hmotnost	28 kg
Nosné zatížení	≤ 300 kg

REMS Jumbo – bleskurychle postaven a složen. S lomeným pákovým uzávěrem. Pracovní desky podle normy DIN 68705. Vysoce zatížitelný až do 300 kg.

Snadno přenosný a lehký. REMS Jumbo E pouze 23 kg, REMS Jumbo pouze 28 kg. Pracovní deska ze speciálního vrstveného dřeva bříza multiplex (REMS Jumbo E), příp. buk multiplex (REMS Jumbo), podle normy DIN 68705 sklížený proti povětrnostním vlivům, impregnovaný, odolný proti otlacení svěrákem a proti trhlinám, pevný v ohybu a krutu.

Díky ocelovým profilům na hranách po celém obvodu odolný proti nárazům, netřeslivý.

Mimořádně pevné stání díky stabilnímu ocelovému trubkovému podstavci s lomeným pákovým uzávěrem, blesková montáž a demontáž. Snadno přenosný.

Vysoce zatížitelný, max. nosné zatížení 300 kg.



Kvalitní německý výrobek



Rozsah dodávky

REMS Jumbo. Skládací pracovní stůl s lomeným pákovým uzávěrem. Pracovní deska podle normy DIN 68705. V kartonu.

Označení	Pracovní deska	Velikost mm	Obj.č.
REMS Jumbo E	Bříza multiplex	800 × 600	120240R
REMS Jumbo	Buk multiplex	1100 × 700	120200R

Výškově nastavitelná podpěra materiálu s kulovým ložiskovým vedením pro otáčející se a stabilní trubkový a tyčový materiál. Pro řemeslo a průmysl. Pro stavbu a dílnu.

Trubky \varnothing (1/8) 3/4–6", \varnothing (6) 26–168 mm
 Tyčový materiál \varnothing (6) 26–150 mm

REMS Herkules – silná podpěra.

Snadný pohyb materiálu ve všech směrech během otáčení, tažení a posuvu díky dvěma kuličkám z nerezové oceli uloženým v pouzdrech chráněných proti korozi v rozsahu \varnothing 3/4–6", \varnothing 26–168 mm.

Obzvláště vhodná při instalaci trubek, např. při dělení, řezání závitů, válcování drážek, svařování, pájení.

Robustní konstrukce, vhodná na stavbu. Pro transport a skladování lze rozložit.

Volitelně na 3 spolehlivé stojících nohách nebo s upínací svěrkou na pracovní stůl.

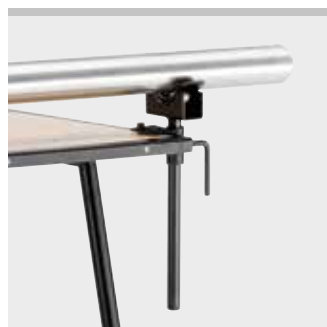

Kvalitní německý výrobek



Rozsah dodávky

REMS Herkules. Výškově nastavitelná podpěra materiálu pro trubky \varnothing (1/8) 3/4–6", \varnothing (6) 26–168 mm, tyčový materiál \varnothing (6) 26–150 mm. Volitelně na 3 nohách nebo s upínací svěrkou na pracovní stůl. V kartonu.

Označení	Provedení	Obj.č.	
REMS Herkules 3B	Trubková trojnožka s ochrannými kryty	120120R	
REMS Herkules Y	Upínací svěrka na pracovní stůl	120130R	

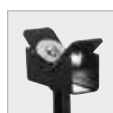

Praktická, super jasná ruční a stojací svítilna k osvětlení pracovního místa. Pro akumulátorový a síťový provoz

REMS akumulátorová LED-svítilna. Pro akumulátorový a síťový provoz. 145° plynule otáčitelná.

Super lehká ruční a stojací svítilna.

LED-technologie s vysokou svítivostí.

Ergonomicky tvarovaná rukojeť s měkkým držadlem Softgrip.

V rukojeti integrovaná přihrádka pro akumulátor. Akumulátory Li-Ion 14,4 V nebo napěťový napáječ Li-Ion 230V/14,4V pro síťový provoz 230V namísto akumulátoru Li-Ion 14,4 V, jako příslušenství.

Elektronická kontrola stavu nabití s ochranou proti úplnému vybití.

Praktický, výklopný přípravek k zavěšení.

Hlava svítilny je o 145° plynule otáčitelná, pro lepší osvětlení.

Rychlonabíječka pro krátké doby nabíjení, jako příslušenství.
Žádný paměťový efekt pro maximální výkon akumulátoru.



Info

Rozsah dodávky

REMS akumulátorová LED-svítilna. Ruční a stojací svítilna pro akumulátory Li-Ion 14,4 V nebo napěťový napáječ Li-Ion 230V/14,4V. Bez akumulátoru, bez rychlonabíječky, bez napěťového napáječe. V blistrovém balení.

	Obj.č.
	175200R

Příslušenství

Označení	Obj.č.
Akumulátor Li-Ion 14,4 V, 1,5 Ah	571545R14
Akumulátor Li-Ion 14,4 V, 3,0 Ah	571555R14
Rychlonabíječka Li-Ion/Ni-Cd 230 V, 50–60 Hz, 65 W	571560R220
Síťový zdroj Li-Ion 230V/14,4V pro síťový provoz 230V místo akumulátoru Li-Ion 14,4 V	571565R220





Zkoušení tlaku

Čištění

Dezinfikování

Konzervování

Proplachování

Plnění

	Ruční zkušební tlaková pumpa	98
	Elektrická zkušební tlaková pumpa	99
	Elektronická proplachovací jednotka a jednotka pro zkoušení tlaku s kompresorem	100
	Dezinfekční jednotka TW / Čistící a konzervační jednotka H	103
	Čistič strojů	103
	Elektrické plnicí a proplachovací jednotky	104

Osvědčená, spolehlivá zkušební tlaková pumpa pro provádění kontrol tlaku a těsnosti potrubních systémů a nádrží.

Kontrolní a tlakový rozsah	$p \leq 6 \text{ MPa}/60 \text{ bar}/870 \text{ psi}$
Voda, olej, etylenglykol	
pH-hodnota kapalin	7–12
Teplota kapalin	$\leq 60^\circ\text{C}$
Viskozita kapalin	$\leq 1,5 \text{ mPa s}$

REMS Push – spolehlivě těsná.

Univerzální použití

Při instalování sanita, topení, solárních zařízení a protipožárních trysek, pro pneumatické, parní a chladicí systémy, olejové instalace, při výstavbě kotlů a tlakových nádrží.

Konstrukce

Robustní, kovové provedení vhodné pro použití na stavbě, pro vysoké nároky. REMS Push s nádobou z ocelového plechu pro plnicí objem 12 l, odolnou proti korozi, potaženou vrstvou práškového laku. Páka odolná proti kroucení s ergonomickou rukojetí, která je uzpůsobena jako rukojeť pro přenášení. Mosazný tlakový píst málo podléhající opotřebení, $\varnothing 30 \text{ mm}$. Vysokotlaká hadice s $\frac{1}{2}$ "-přípojkou. Rozdělovací deska se stabilním ochranným zařízením pro manometr. Manometr s jemným dělením stupnice, $p \leq 1,6 \text{ MPa}/16 \text{ bar}/232 \text{ psi}$, pro odečítání změny tlaku od $0,01 \text{ MPa}/0,1 \text{ bar}/1,45 \text{ psi}$ pro kontrolu těsnosti podle DIN 1988, jako příslušenství.

Nádoba z nerezavějící oceli

REMS Push INOX s nádobou z nerezavějící oceli pro plnicí objem 12 l. Pro extrémě dlouhou životnost.

Popis funkce

Kontrola tlaku a těsnosti pomocí vody nebo jiných tekutin. Dvojventilový systém pro spolehlivé vyvinutí tlaku, s nerezovými ocelovými kuličkami. Vysoký čerpací objem při dlouhé dráze zdvihu, jemné nastavení tlaku při krátké dráze zdvihu. Vysokotlaká hadice s textilní vložkou zabraňuje zkreslení výsledků měření.



Rozsah dodávky

REMS Push. Ruční zkušební tlaková pumpa s manometrem, $p \leq 6 \text{ MPa}/60 \text{ bar}/870 \text{ psi}$, pro provádění kontrol tlaku a těsnosti v potrubních systémech a nádržích do $6 \text{ MPa}/60 \text{ bar}/870 \text{ psi}$. Nádoba z ocelového plechu, odolná proti korozi, potažená vrstvou práškového laku, pro plnicí objem 12 l. 1,5 m vysokotlaká hadice s $\frac{1}{2}$ "-přípojkou. V kartonu.

	Obj.č.	
	115000R	

Rozsah dodávky

REMS Push INOX. Ruční zkušební tlaková pumpa s manometrem, $p \leq 6 \text{ MPa}/60 \text{ bar}/870 \text{ psi}$, pro provádění kontrol tlaku a těsnosti v potrubních systémech a nádržích do $6 \text{ MPa}/60 \text{ bar}/870 \text{ psi}$. Nádoba z nerezavějící oceli pro plnicí objem 12 l. 1,5 m vysokotlaká hadice s $\frac{1}{2}$ "-přípojkou. V kartonu.

	Obj.č.	
	115001R	

Příslušenství

Označení	Tlak $p \leq \text{MPa}/\text{bar}/\text{psi}$	Obj.č.
Přípojný kus s manometrem a uzavíracím ventilem	6/60/870	115110R
Manometr s jemným dělením stupnice	1,6/16/232	115045



Výkonná, elektrická zkušební tlaková pumpa pro provádění kontroly tlaku a těsnosti v potrubních systémech a nádržích. Ideální pro plnění solárních zařízení.

Kontrolní a tlakový rozsah $p \leq 6 \text{ MPa}/60 \text{ bar}/870 \text{ psi}$

Čerpací objem 6,5 l/min

Voda, vodnaté roztoky, emulze

pH-hodnota kapalin 7–10

Teplota kapalin $\leq 60^\circ\text{C}$

Viskozita kapalin $\leq 1,5 \text{ mPa s}$

REMS E-Push 2 – elektricky naplnit a odzkoušet.

Do 60 bar. S nastavitelným omezením tlaku.

1300 W. Samonasávací.

Univerzální použití

V instalaci sanitárních, tepelných a solárních zařízení a instalaci sprinklerů, u systémů stlačeného vzduchu, páry a chladících systémů, olejových instalacích, ve stavbě kotlů a tlakových zásobníků.

Konstrukce

Robustní, kompaktní, lehká, váží jen 12 kg. Dobře přenosná. Vysoce výkonná pístová pumpa odolávající opotřebení. Glycerinem plněný, tlumený manometr, $p \leq 6 \text{ MPa}/60 \text{ bar}/870 \text{ psi}$. Vysokotlaká hadice s textilní vložkou zabraňuje zkreslení výsledků měření. Nasávací hadice s nasávacím filtrem. Omezovač zpětného průtoku v nasávací hadici zabraňuje chodu naprázdno nasávací hadice v době nečinnosti, díky tomu minimální časy nasávání. Nasávací hadice a vysokotlaká hadice s 1/2"-připojením. Připojný kus s manometrem, $p \leq 6 \text{ MPa}/60 \text{ bar}/870 \text{ psi}$, a uzavírací ventil pro provádění kontroly tlaku a těsnosti také po odstranění zkušební tlakové pumpy, např. kvůli zabránění zcizení, nebo pro použití na několika zkušebních místech, jako příslušenství. Manometr s jemným dělením stupnice, $p \leq 1,6 \text{ MPa}/16 \text{ bar}/232 \text{ psi}$, pro odečítání změny tlaku od 0,01 MPa/0,1 bar/1,45 psi pro kontrolování těsnosti podle DIN 1988, jako příslušenství.

Vysoce výkonná pístová pumpa

Vysoce výkonná pístová pumpa pracující v uzavřené olejové lázni, samonasávací, s tlakovým pístem z nerezové oceli odolávajícím opotřebení. Osvědčený, kondenzátorový motor se silným tahem, 1300 W, výjimečně silný a rychlý. Vysoký čerpací výkon od 6,5 l/min. Kontrola tlaku a těsnosti do 6 MPa/60 bar/870 psi.

Nastavitelné omezení tlaku

Omezení tlaku v 6-ti stupních, 1–6 MPa/10–60 bar/145–870 psi, nastavitelné na požadovaný tlak v potrubním systému/nádrži.



Rozsah dodávky

REMS E-Push 2. Elektrická zkušební tlaková pumpa s manometrem, $p \leq 6 \text{ MPa}/60 \text{ bar}/870 \text{ psi}$, pro zkoušky tlaku a těsnosti potrubních systémů a nádrží do 6 MPa/60 bar/870 psi, s nastavitelným omezením tlaku. Čerpací agregát s kondenzátorovým motorem 230 V, 50 Hz, 1300 W. 1,5 m nasávací hadice s 1/2"-připojením. Omezovač zpětného průtoku. 1,5 m vysokotlaká hadice s 1/2"-připojením. V kartonu.

	Obj.č.
	115500R220

Příslušenství

Označení	Tlak $p \leq \text{MPa}/\text{bar}/\text{psi}$	Obj.č.
Připojný kus s manometrem a uzavíracím ventilem	6/60/870	115110R
Manometr s jemným dělením stupnice	1,6/16/232	115045



Výkonná, kompaktní, elektronická proplachovací jednotka a jednotka pro provádění tlakových zkoušek s bezolejovým kompresorem. K proplachování vodou nebo směsí vody a vzduchu, dezinfikování, čištění, konzervování potrubních rozvodů, k provádění tlakových zkoušek potrubních rozvodů a nádob pomocí stlačeného vzduchu nebo vody, jako pneumatické čerpadlo k řízenému plnění nádob všeho druhu stlačeným vzduchem a k provozu pneumatického nářadí.

Proplachování

Tlak vody v potrubní rozvodné síti $p \leq 1 \text{ MPa}/10 \text{ bar}/145 \text{ psi}$
Průměr rozvodných potrubí $\leq \text{DN } 50, 2''$

Dezinfekce instalací rozvodů pitné vody

Čištění a konzervace topných systémů

Teplota vody $5 - 35^\circ\text{C}$

Průtok vody $\leq 5 \text{ m}^3/\text{h}$

Tlaková zkouška pomocí stlačeného vzduchu $p \leq 0,4 \text{ MPa}/4 \text{ bar}/58 \text{ psi}$

Tlaková zkouška pomocí vody $p \leq 1,8 \text{ MPa}/18 \text{ bar}/261 \text{ psi}$

Provoz jako pneumatické čerpadlo k řízenému plnění nádob všeho druhu stlačeným vzduchem $p \leq 0,8 \text{ MPa}/8 \text{ bar}/116 \text{ psi}$

Provoz pneumatického nářadí
Provozní tlak $p \leq 0,8 \text{ MPa}/8 \text{ bar}/116 \text{ psi}$
Sací výkon $\leq 230 \text{ NI}/\text{min}$

REMS Multi-Push – jen jeden přístroj s více než 10 automaticky probíhajícími proplachovacími a tlakovými zkušebními programy. Soustavné sledování procesu. Protokolování. USB-rozhraní.

Univerzální použití

Jen **jeden** přístroj k proplachování vodou nebo směsí vody a vzduchu, dezinfikování, čištění, konzervování potrubních rozvodů, k provádění tlakových zkoušek potrubních rozvodů a nádob pomocí stlačeného vzduchu nebo vody, např. u rozvodů pitné vody, radiátorových a plošných topných systémů, k tlakové zkoušce rozvodu plynu stlačeným vzduchem, jako pneumatické čerpadlo k řízenému plnění nádob všeho druhu stlačeným vzduchem, např. k plnění expanzních nádob nebo pneumatik, a k provozu pneumatického nářadí (**ohlášen patent EP 2 816 231**).

Konstrukce

Výkonná, kompaktní, elektronická proplachovací jednotka a jednotka pro provádění tlakových zkoušek s bezolejovým kompresorem. Skladná, dobře přenosná jednotka REMS Multi-Push SL s hmotností pouze 37 kg, REMS Multi-Push SLW s hmotností pouze 39 kg. Měřicí a regulační zařízení pro automatický průběh proplachovacích a zkušebních programů až po dokumentaci výsledků. Bezpečnostní zařízení k zabránění znečištění potrubní rozvodné sítě v důsledku zpětného protékání. Přetlakové ventily k omezení tlaku. Filtr kondenzátu a pevných částic 5 μm . Velkoryse dimenzovaný ocelový trubkový rám jako zásobník stlačeného vzduchu. Dvě praktické rukojeti k snadnému přenášení. Prostorově úsporná, sklápěcí rukojeť k snadnému pojiždění. Pojízdná ocelová trubková konstrukce s 2 pogumovanými pojezdovými kolečky pro snadnou přepravu a s 2 patkami pro zajištění stabilního ustavení. Připojovací vedení s integrovaným ochranným vypínačem (PRCD). Uzávěry vstupů a výstupů REMS Multi-Push, s ochranou proti ztrátě, k zabránění znečištění během přepravy a skladování.

Jednotka REMS Multi-Push SLW s hydropneumatickým vodním čerpadlem k vytváření nezbytného tlaku vody k provádění hydrostatických tlakových zkoušek trubkových rozvodů a nádob.

Kompresor

Osvědčený pístový kompresor s klikovým pohonem, bezúdržbový, s kondenzátory s motorem 230 V, 1500 W. Manometr k zobrazování tlaku v zásobníku stlačeného vzduchu. Tlačítko nouzového zastavení.

Hadice

Průhledná sací/tlaková hadice $\text{Ø } 1''$, s tkaninovou vložkou, 1,5 m dlouhá, s hadicovými šroubeními 1", s uzávěry, k proplachování, dezinfikování, čištění, konzervování a k tlakovým zkouškám pomocí vody. Vysokotlaká hadice $\text{Ø } \frac{1}{2}''$, s tkaninovou vložkou, 1,5 m dlouhá, s hadicovými šroubeními $\frac{1}{2}''$, s uzávěry, k tlakové zkoušce pomocí vody s REMS Multi-Push SLW. Uzávěry vstupů a výstupů hadic, s ochranou proti ztrátě, k zabránění znečištění během přepravy a skladování. Hadice na stlačený vzduch $\text{Ø } 8 \text{ mm}$, 1,5 m dlouhá, s rychlospojku DN 5 a hadicovým šroubením $\frac{1}{2}''$, k tlakové zkoušce pomocí stlačeného vzduchu. Spojovací hadice kompresor / přípojky vody, 0,6 m dlouhá, s rychlospojku DN 7,2 a hadicovým šroubením 1", oboustrannou vsuvku 1", k vyfukování zbytků vody z REMS Multi-Push a sacích/tlakových hadic po skončení práce.

Ohlášen Patent EP 2 816 231
Ohlášen Patent EP 2 954 960



Kvalitní německý výrobek



Info

Vstupní a řídicí jednotka

Jednoduchá obsluha. Nabídkou vedené zadávání hodnot a nabídkou vedené řízení více než 10 proplachovacích a zkušebních programů ve 26 jazycích s možností změny zkušebních kritérií přednastavených z výroby (průběhy zkoušek, zkušební tlaky nebo doby) nebo zadaných hodnot ze strany uživatele pro účely přizpůsobení národním bezpečnostním ustanovením, pravidlům a předpisům platným pro dané místo použití zařízení. Výběr formátu pro datum a čas a výběr různých měrných jednotek. Vstupní a řídicí jednotka s 3" displejem s moderní technologií LCD, uhlíčká displej 76 mm, 128 x 64 obrazových bodů. Soustavné sledování procesu během vykonávání programů. Konektor USB pro zásuvnou paměť USB nebo tiskárnu. Vždy nejnovější verze softwaru pro vstupní a řídicí jednotku je k dispozici prostřednictvím zásuvné paměti USB ke stažení na adrese www.rems.de → Downloads → Software.

Proplachování

Proplachování rozvodů pitné vody pomocí vody nebo směsi vody a vzduchu s impulzním dodáváním stlačeného vzduchu podle EN 806-4:2010 a podle návodu „Proplachování, dezinfekce a uvedení rozvodů pitné vody do provozu“ (srpen 2014) německého Ústředního svazu společností z oboru sanita, topení a klimatizace (Zentralverband Sanitär Heizung Klima – ZVSHK), a k proplachování radiátorových a plošných topných systémů.

Dezinfekce

Dezinfekční jednotka REMS V-Jet TW k dezinfekci rozvodů pitné vody podle EN 806-4:2010 a podle návodu „Proplachování, dezinfekce a uvedení rozvodů pitné vody do provozu“ (srpen 2014) německého Ústředního svazu společností z oboru sanita, topení a klimatizace (Zentralverband Sanitär Heizung Klima – ZVSHK), a jiných systémů potrubních rozvodů, jako příslušenství. REMS Peroxi Color, sestávající z 1l láhve dávkovacího roztoku REMS Peroxi k dezinfekci cca 100l objemu potrubního rozvodu, 20ml lahvičky červeného barviva REMS Color k obarvení dávkovacího roztoku ke kontrole naplnění a vypláchnutí, pipety ke kontrole účinnosti dávkovacího roztoku (strana 103). Přivádění dezinfekčního roztoku bez přídavného dávkovacího čerpadla (ohlášen patent EP 2 954 960).

Čištění a konzervace

Čistící a konzervační jednotka REMS V-Jet H k čištění a konzervaci topných systémů, jako příslušenství. Čistící prostředek, ke kontrole naplnění a vypláchnutí obarvený na zeleno, a ochrana proti korozi, ke kontrole naplnění obarvena modře, pro každý ca. 100l objemu potrubního rozvodu (strana 103). Přivádění čistícího prostředku a ochrany proti korozi bez přídavného dávkovacího čerpadla (ohlášen patent EP 2 954 960)

Tlaková zkouška pomocí stlačeného vzduchu

Zkouška těsnosti rozvodů pitné vody pomocí stlačeného vzduchu podle návodu „Zkouška těsnosti rozvodů pitné vody pomocí stlačeného vzduchu, inertního plynu nebo vody“ (leden 2011) německého Ústředního svazu společností z oboru sanita, topení a klimatizace (Zentralverband Sanitär Heizung Klima – ZVSHK), zkoušky těsnosti rozvodů plynu pomocí stlačeného vzduchu podle technických pravidel „DVGW-TRGI 2008, technická pravidla pro instalace rozvodů plynu – DVGW pracovní list G 600“ německého spolku DVGW (Deutscher Verein des Gas- und Wasserfaches e. V.), a zkouška těsnosti dalších potrubních rozvodů a nádob pomocí stlačeného vzduchu.

Zátěžová zkouška rozvodů pitné vody pomocí stlačeného vzduchu podle návodu „Zkouška těsnosti rozvodů pitné vody pomocí stlačeného vzduchu, inertního plynu nebo vody“ (leden 2011) německého Ústředního svazu společností z oboru sanita, topení a klimatizace (Zentralverband Sanitär Heizung Klima – ZVSHK), zátěžová zkouška rozvodů plynu pomocí stlačeného vzduchu podle Technických pravidel pro instalace rozvodů plynu podle technických pravidel "DVGW-TRGI 2008, technická pravidla pro instalace rozvodů plynu – DVGW pracovní list G 600" německého spolku DVGW (Deutscher Verein des Gas- und Wasserfaches e. V.), a zátěžová zkouška dalších potrubních rozvodů a nádob pomocí stlačeného vzduchu.

Tlaková zkouška pomocí vody

REMS Multi-Push SLW s hydro-pneumatickým vodním čerpadlem k provádění hydrostatických tlakových zkoušek rozvodů pitné vody pomocí vody podle EN 806-4:2010, zkušební postup A, B nebo C, resp. zkušební postup B, s úpravou podle návodu „Zkouška těsnosti rozvodů pitné vody pomocí stlačeného vzduchu, inertního plynu nebo vody“ (leden 2011) německého Ústředního svazu společností z oboru sanita, topení a klimatizace (Zentralverband Sanitär Heizung Klima – ZVSHK), a k tlakové zkoušce dalších potrubních rozvodů a nádob pomocí vody.

Pneumatické čerpadlo

Provoz jako pneumatické čerpadlo k řízenému plnění nádob všeho druhu stlačeným vzduchem ≤ 0,8 MPa/8 bar/116 psi, s automatickým vypínáním po dosažení přednastaveného tlaku vzduchu, např. k čerpání vzduchu do expanzních nádob nebo pneumatik.

Provoz pneumatického nářadí

Přípojka pro pneumatická nářadí do spotřeby vzduchu ≤ 230 NI/min s možností nastavení k přizpůsobení spotřeby vzduchu podle příslušného používaného pneumatického nářadí. Manometr ke kontrole tlaku vzduchu dodávaného ze zásobníku stlačeného vzduchu. Hadice na stlačený vzduch s rychlospojkami DN 7,2, jako příslušenství.

Protokolování

Výsledky programů proplachování a zkoušek se ukládají ve zvoleném jazyce společně s datem, časem a číslem protokolu a je možné je přenést pro účely dokumentace na zásuvnou paměť USB nebo na tiskárnu. Tiskárna jako příslušenství. Na externích zařízeních (např. stolní nebo přenosný počítač, tablet, smartphone) je možné provádět požadovaná doplnění uložených dat, např. jméno zákazníka, číslo projektu, zkušební komisař atd.



Rozsah dodávky

REMS Multi-Push SL Set. Elektronická proplachovací jednotka a jednotka pro zkoušení tlaku s bezolejovým kompresorem. K proplachování vodou nebo směsí vody a vzduchu, dezinfikování, čištění, konzervování potrubních rozvodů, k provádění tlakových zkoušek potrubních rozvodů a nádob pomocí stlačeného vzduchu, jako pneumatické čerpadlo k řízenému plnění nádob všeho druhu stlačeným vzduchem, $p \leq 0,8 \text{ MPa}/8 \text{ bar}/116 \text{ psi}$, a k provozu pneumatického nářadí $\leq 230 \text{ NI}/\text{min}$. Vstupní a řídicí jednotka. Pístový kompresor s klikovým pohonem, kondenzátorový motor 230 V, 50 Hz, 1 500 W, ochranný vypínač (PRCD). Pojízdný ocelový trubkový rám. Uzávěry vstupů a výstupů vody REMS Multi-Push. 2 kusy sací/tlakové hadice $\varnothing 1''$, s tkaninovou vložkou, 1,5 m dlouhé, s hadicovými šroubeními 1", s uzávěry. 1 kus hadice na stlačený vzduch $\varnothing 8 \text{ mm}$, 1,5 m dlouhé, s rychlospojkou DN 5 a hadicovým šroubením $\frac{1}{2}''$, k tlakové zkoušce pomocí stlačeného vzduchu. Spojovací hadice kompresor / přípojky vody, 0,6 m dlouhá, s rychlospojkou DN 7,2 a hadicovým šroubením 1", oboustrannou vsuvkou 1", k vyfukování zbytků vody z REMS Multi-Push a sacích/tlakových hadic po skončení práce. Bez dezinfekční jednotky, bez čistící a konzervační jednotky. V kartonu.

	Obj.č.	
	115610R220	

Jiná napětí sítě na vyžádání.



Rozsah dodávky

REMS Multi-Push SLW Set. Jako REMS Multi-Push SL Set, obj. č. 115610, navíc s hydropneumatickým vodním čerpadlem a 1 kusem vysokotlaké hadice $\varnothing \frac{1}{2}''$, 1,5 m dlouhé, s hadicovými šroubeními $\frac{1}{2}''$, s uzávěry, k provádění tlakových zkoušek potrubních rozvodů a nádob pomocí vody. V kartonu.

	Obj.č.	
	115611R220	

Jiná napětí sítě na vyžádání.



Příslušenství

Označení	Obj.č.	
Jemný filtr s jemnou filtrační vložkou 90 μm , vymývatelný, s velkou nádobkou na zachytávání nečistot	115609R	
Jemná filtrační vložka 90 μm , pro jemný filtr s filtrační vložkou 90 μm	043054	
Manometr, $p \leq 6 \text{ MPa}/60 \text{ bar}/870 \text{ psi}$, pro provádění tlakových zkoušek a kontrol těsnosti trubkových rozvodů a nádob do 6 MPa/60 bar/870 psi.	115140	
Manometr s jemným rozlišením, $p \leq 1,6 \text{ MPa}/16 \text{ bar}/232 \text{ psi}$, pro provádění tlakových zkoušek a kontrol těsnosti trubkových rozvodů a nádob do 1,6 MPa/16 bar/232 psi. CL 1,0.	115045	
Manometr s jemným rozlišením, $p \leq 250 \text{ hPa}/250 \text{ mbar}/3,6 \text{ psi}$, pro provádění tlakových zkoušek a kontrol těsnosti trubkových rozvodů a nádob do 250 hPa/250 mbar/3,6 psi. CL 1,6.	047069	
Hadice na stlačený vzduch $\varnothing 14 \text{ mm}$, 1,5 m dlouhá, s rychlospojkami DN 7,2, k připojení pneumatických nářadí	115621R	
Hadice na stlačený vzduch $\varnothing 8 \text{ mm}$, 7 m dlouhá, s rychlospojkou DN 5 a hadicovými šroubeními $\frac{1}{2}''$, k tlakové zkoušce pomocí stlačeného vzduchu.	115667R	
Vysokotlaká hadice $\varnothing \frac{1}{2}''$, 7 m dlouhá, s hadicovými šroubeními $\frac{1}{2}''$, s uzávěry, k tlakové zkoušce potrubních systémů a nádrží pomocí vody s REMS Multi-Push SLW.	115661R	
Sací/tlaková hadice $\varnothing 1''$, s tkaninovou vložkou, 1,5 m dlouhá, s hadicovými šroubovými připojeními 1", s uzávěry, k proplachování, dezinfekci, čištění, konzervaci a k tlakové zkoušce vodou.	115633R	
Oboustranná vsuvka 1" , k propojení 2 sacích-/tlakových hadic a k vyfouknutí sacích-/tlakových hadic	045159	



REMS Multi-Push

Elektronická proplachovací jednotka
a jednotka pro zkoušení tlaku s kompresorem

Označení	Obj.č.	
Tiskárna k vytištění uložených výsledků proplachovacích a zkušebních programů, 1 kus papírové role, propojovací kabel USB, napěťový napáječ/nabíječka Ni-Mh 100–240 V, 50–60 Hz, 3 W	115604R	
Papírová role , 5ks-balení pro tiskárnu	090015R	
Kufr s vložkami , na tiskárnu, papírové role a další příslušenství	115703R	
REMS V-Jet TW , dezinfekční jednotka pro rozvody pitné vody, k přivedení dávkovacího roztoku pro dezinfekci	115602R	
REMS Peroxi Color , 1l láhev dávkovacího roztoku REMS Peroxi k dezinfekci cca 100l objemu potrubního rozvodu, 20ml lahvička červeného barviva REMS Color k obarvení dávkovacího roztoku ke kontrole naplnění a vypláchnutí, pipeta ke kontrole účinnosti dávkovacího roztoku.	115605R	
Testovací tyčinky H₂O₂ 0–1000 mg/l, 100 kusů , ke kontrole koncentrace dezinfekčního roztoku	091072	
Testovací tyčinky H₂O₂ 0–50 mg/l, 100 kusů , ke kontrole úplného vypláchnutí dezinfekčního roztoku po dezinfekci	091073	
REMS V-Jet H , čistící a konzervační jednotka pro topné systémy, k přivedení čistícího prostředku a protikorozní ochrany.	115612R	
REMS CleanH 1l láhev čistícího prostředku pro topné systémy, ke kontrole naplnění a vypláchnutí obarvena zeleně, pro ca. 100l objemu potrubního rozvodu.	115607R	
REMS NoCor 1l láhev protikorozní ochrany ke konzervaci topných systémů, ke kontrole naplnění a vypláchnutí obarvena modře, pro ca. 100l objemu potrubního rozvodu.	115608R	



REMS CleanM

Čistič strojů

Vysoce účinný čistič strojů k rychlému a spolehlivému uvolňování olejnatých a mastných nečistot všeho druhu. K čištění a odmašťování strojů, nástrojů apod. Pro řemeslo a průmysl.

REMS CleanM – čistějí to nejde.
Obzvláště vysoký čistící účinek.

Speciálně k rychlému a spolehlivému uvolňování olejnatých a mastných nečistot všeho druhu. Snadno biologicky odbouratelný podle OECD 302 B. Bez látek poškozujících životní prostředí.

Univerzální čistič pro řemeslo a průmysl. K čištění a odmašťování strojů a nástrojů. Lze používat i k odstraňování vápenatých usazenin.

Mechanický rozprašovač REMS CleanM.



Kvalitní německý výrobek



Rozsah dodávky

REMS CleanM. Vysoce účinný čistič strojů k rychlému a spolehlivému uvolňování olejnatých a mastných nečistot. K čištění a odmašťování strojů, nástrojů apod.

	Balení	Obj.č.	
	Rozprašovač 500 ml	140119R	

Vysocevýkonná elektrická plnicí a proplachovací jednotka k jednoduchému a rychlému plnění, proplachování a odvzdušňování uzavřených systémů. Ideální pro solární zařízení, geotermální zařízení, podlahová a plošná stěnová topení.

Obsah zásobníku 30 l

REMS Solar-Push K 60 s odstředivým rotačním čerpadlem

Plnicí výkon při 40 m plnicí výšky 16 l/min
 Plnicí množství ≤ 36 l/min
 Plnicí tlak ≤ 0,55 MPa/5,5 bar/80 psi
 Teplota plnicích médií (trvalá zátěž) ≤ 60 °C
 pH-hodnota plnicích médií 6,5–9,5

REMS Solar-Push I 80 s lamelovým čerpadlem

Plnicí výkon při 40 m plnicí výšky 18 l/min
 Plnicí množství ≤ 27 l/min
 Plnicí tlak ≤ 0,65 MPa/6,5 bar/94 psi
 Teplota plnicích médií (trvalá zátěž) ≤ 80 °C
 pH-hodnota plnicích médií 6,5–9,5

Plnicí média: teplovodivé tekutiny, nemrznoucí směsi, voda, vodnaté roztoky, emulze

REMS Solar-Push – plnění, proplachování a odvzdušňování v jednom pracovním cyklu. Samonasávající. Velký plnicí výkon.

Výhoda systému

Plnění, proplachování a odvzdušňování v jednom pracovním cyklu. Ideální pro solární zařízení, geotermální zařízení, podlahová a plošná stěnová topení. Vhodná i pro plnění nádob.

Konstrukce

Vysocevýkonná elektrická plnicí a proplachovací jednotka na stabilním, pojízdném podstavci z ocelových trubek pro pevné stanoviště. 2 velké, vzduchem plněné pneumatiky pro snazší přepravu na drsném povrchu staveniště. Praktický držák hadice. Nízká hmotnost, pouhých 19 kg. Stabilní plastový zásobník pro 30 l náplně, z UV-odolného PE, s ukazatelem množství, odejmutelný, pro snadné čištění, s velkým otvorem pro snadné plnění. Praktický šroubovací uzávěr na rychlé otevření a uzavření. Přípoj zpětného toku ¼" s ponornou trubicí zabráňuje zpěnění plnicího média při vstupu do plastové nádoby. Uzavírací kohout pro snadné čištění a jednoduchou výměnu plastového zásobníku při použití odlišných plnicích médií. Dvě praktické rukojeti ke snadnému přenášení plastového zásobníku. Proti vysokým teplotám odolná spojovací hadice mezi plastovým zásobníkem a čerpadlem. Jemný filtr v sacím vedení s velkým průřezem, pro snadné rozeznání zbývajícího vzduchu v oběhu jakož i vyloučených nečistot, např. otěpů, zůstatků po pájení a svařování.

REMS Solar-Push K 60

Samonasávající odstředivé rotační čerpadlo, vhodné pro různá plnicí média, např. teplovodivé tekutiny, nemrznoucí směsi, vodu, vodnaté roztoky, emulze. S ověřeným, silným kondenzátorovým motorem s tichým chodem, 860 W, spínačem zapnuto/vypnuto. Velké plnicí množství ≤ 36 l/min k rychlému plnění, účinnému proplachování a odvzdušňování uzavřených systémů a k plnění nádob. Ventil na uvolnění tlaku pro snadné snížení tlaku v tlakové hadici po ukončení práce, jako příslušenství. Pro dlouhodobé zatížení ≤ 60 °C. 2 ks pružných, průhledných tkaných PVC hadic ½" T60, pro tlakové a zpětné vedení, každá 3 m dlouhá, s hadicovými šroubeními ¼", odolné teplotám ≤ 60 °C.

REMS Solar-Push I 80

Samonasávající lamelové čerpadlo na sucho se speciálními lamelami, vhodné pro různá plnicí média, např. teplovodivé tekutiny, nemrznoucí směsi, vodu, vodnaté roztoky, emulze. S ověřeným, silným kondenzátorovým motorem s tichým chodem, 1000 W, spínačem zapnuto/vypnuto. Velké plnicí množství ≤ 27 l/min k rychlému plnění, účinnému proplachování a odvzdušňování uzavřených systémů a k plnění nádob. Ventil na uvolnění tlaku pro snadné snížení tlaku v tlakové hadici po ukončení práce, jako příslušenství. Pro dlouhodobé zatížení ≤ 80 °C. 2 ks pružných tkaných EPDM hadic ½" T100 (syntetický kaučuk) pro tlakové a zpětné vedení, každá 3 m dlouhá, s hadicovými šroubeními ¼", odolné teplotám ≤ 100 °C.

Obsáhlé příslušenství

Uzavírací ventil pro uzavření tlakového a zpětného vedení, např. při přepravě. Jemný filtr se sáčkem jemného filtru 70 µm, sestávající ze šroubovacího uzávěru s připojením zpětného vedení pro zpětné vedení s přípojkou ¼", adaptéru a sáčku jemného filtru 70 µm, nebo jemný filtr s vložkou jemného filtru 90 µm, vymývateľný, s velkou nádobou na zachycení nečistot, pro zpětné vedení s přípojkou ¼", k proplachování podlahových topení/stěnových topení a k odstraňování nánosů kalů. Vratný ventil směru proudění komplet s tkanou hadicí z EPDM ½" T100, k proplachování podlahových topení/stěnových topení a k efektivnímu odstraňování nánosů kalů prostřednictvím tlakových rázů při změně směru proudění. Vratný ventil k alternativnímu odsávání plnicího média z dalšího zásobníku, např. při větších plnicích množstvích.



Kvalitní německý výrobek



K 60



I 80

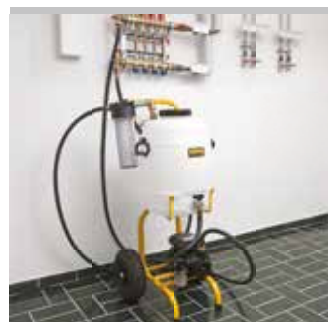

Rozsah dodávky

REMS Solar-Push K 60. Elektrická plnící a proplachovací jednotka k jednoduchému a rychlému plnění, proplachování a odvzdušňování uzavřených systémů. Plnící množství ≤ 36 l/min, objem zásobníku 30 l. S odstředivým rotačním čerpadlem, za trvalého zatížení odolného teplotám $\leq 60^\circ\text{C}$. Plnící tlak $\leq 0,55$ MPa/ 5,5 bar/80 psi. Kondenzátorový motor 230 V, 50 Hz, 860 W. 2 ks pružných, průhledných tkaných PVC hadic $\frac{1}{2}$ " T60, každá 3 m dlouhá, odolné teplotám $\leq 60^\circ\text{C}$. V kartonové krabici.

	Obj.č.
	115312R220

Jiná napětí sítě na vyžádání.



Info

Rozsah dodávky

REMS Solar-Push I 80. Elektrická plnící a proplachovací jednotka k jednoduchému a rychlému plnění, proplachování a odvzdušňování uzavřených systémů. Plnící množství ≤ 27 l/min, objem zásobníku 30 l. S lamelovým čerpadlem, za trvalého zatížení odolného teplotám $\leq 80^\circ\text{C}$. Plnící tlak $\leq 0,65$ MPa/6,5 bar/ 94 psi. Kondenzátorový motor 230 V, 50 Hz, 1000 W. Ventil na uvolnění tlaku. 2 ks pružných tkaných EPDM hadic $\frac{1}{2}$ " T100, každá 3 m dlouhá, odolné teplotám $\leq 100^\circ\text{C}$. V kartonové krabici.

	Obj.č.
	115311R220

Jiná napětí sítě na vyžádání.

Příslušenství

Označení	Obj.č.
Tkaná hadice z PVC $\frac{1}{2}$" T60 na tlakové a zpětné vedení, 3 m dlouhá, s hadicovými šroubeními $\frac{1}{4}$ ", odolná teplotám $\leq 60^\circ\text{C}$	115314R
Tkaná hadice z EPDM $\frac{1}{2}$" T100 na tlakové a zpětné vedení, 3 m dlouhá, s hadicovými šroubeními $\frac{1}{4}$ ", odolná teplotám $\leq 100^\circ\text{C}$	115315R
Tkaná hadice z EPDM $\frac{1}{2}$" T165 na tlakové a zpětné vedení, 3 m dlouhá, s hadicovými šroubeními $\frac{1}{4}$ ", odolná teplotám $\leq 165^\circ\text{C}$	115319R
Uzavírací ventil $\frac{1}{4}$" pro uzavření tlakového a zpětného vedení, např. pro přepravu.	115324R
Plastový zásobník 30 l z UV-odolného PE	115375R
Ventil na uvolnění tlaku pro Solar-Push K 60	115217R
Jemný filtr se sáčkem jemného filtru 70 μm , sestávající ze šroubovacího uzávěru s připojením zpětného vedení pro zpětné vedení s přípojkou $\frac{1}{4}$ ", adaptéru, 1 kusu sáčky jemného filtru 70 μm , k proplachování podlahových topení/stěnových topení a k odstraňování nánosů kalů	115220
Sáček jemného filtru 70 μm, sada 10 kusů , pro jemné filtry se sáčky jemného filtru 70 μm	115221R10
Jemný filtr s vložkou jemného filtru 90 μm , vymývatelný, s velkou nádobou na zachycení nečistot, pro zpětné vedení s přípojkou $\frac{1}{4}$ ", k proplachování podlahových topení/stěnových topení a k odstraňování nánosů kalů	115323R
Vložka jemného filtru 90 μm , pro jemné filtry s vložkami jemného filtru 90 μm	043054
Vratný ventil směru proudění komplet s tkanou hadicí z EPDM $\frac{1}{2}$ " T100, k proplachování podlahových topení/stěnových topení a k efektivnímu odstraňování nánosů kalů prostřednictvím tlakových rázů při změně směru proudění	115326R
Vratný ventil k alternativnímu odsávání plnicího média z dalšího zásobníku, např. při větších plnicích množstvích.	115325R





45

90

Ohýbání

	Ruční ohýbačka	108
	Olejová hydraulická ruční ohýbačka	110
	Olejová hydraulická ohýbačka	112
	Elektrická ohýbačka	114
	Akumulátorová ohýbačka trubek	118
	Ruční ohýbačka	120

Praktická ruční ohýbačka pro rozměrově přesné ohýbání trubek do 90°. Ideální pro práci na místě. Pro řemeslo a průmysl. Pro stavbu a dílnu.

Měkké měděné trubky, i tenkostěnné	Ø 10–22 mm Ø 3/8–7/8" s ≤ 1 mm
Měkké měděné trubky, i tenkostěnné	Ø 10–18 mm Ø 3/8–5/8" s ≤ 1 mm
Měkké opláštěné uhlíkové ocelové trubky systémů s lisovanými tvarovkami	Ø 12–18 mm s ≤ 1,2 mm
Měkké přesné ocelové trubky	Ø 10–18 mm s ≤ 1 mm
Vrstvené trubky	Ø 14–32 mm

REMS Swing – ohýbejte trubky tam, kde budou položeny. Superlehká, supermalá, super dobře padnoucí do ruky. Univerzálně použitelná pro mnoho druhů trubek. Superrychlá práce díky praktické multifunkční páce pro rychlopřestavení vpřed i vzad. Osvědčený, spolehlivý ráčnový dopředný pohyb. Ideální na opláštěvané trubky.

Univerzální použití

Při instalování saníty, topení, klimatizací, chlazení a hydrauliky. I pro tenkostěnné topné trubky a trubky podlahového topení z mědi podle EN 1057 a trubky systémů s lisovanými tvarovkami.

Přednost v úspoře nákladů

Díky úspoře tvarovek je ohýbačka již po několika málo ohybech amortizována. Nemáte žádné náklady na tvarovky, skladování, pořízování. Šetříte pájená místa, lisované spoje, pracovní čas. Zvýšená bezpečnost díky menšímu počtu spojení trubek.

Konstrukce

Kompaktní, vhodná pro použití na stavbách. Šikvná a lehká, pohon pouze 0,9 kg. Použitelná kdekoli, volně z ruky, i v úzkých místech. Jednoduchá, rychlá práce, např. ohyb měděné trubky o Ø 22 mm za pouhých 9 s. Označené ohýbací segmenty pro rozměrově přesné ohýbání. Vyhnutí, etážové ohyby, zpětné ohyby možné. Snadná a rychlá výměna ohýbacích segmentů. Držák smýkadel S Ø 10–26 mm, otočný podle ohýbané velikosti trubek, se smýkadly na trubky Ø 10–26 mm, 3/8–7/8". Držák smýkadel Ø 32 mm se smýkadly na trubky Ø 32 mm. Zařízení na reverzní ohýbání do Ø 22 mm, 7/8".

Ohýbací segmenty a smýkadla

Z vysoce pevného, vysoce kluzného polyamidu zpevněného skleněným vláknem. Ohýbací segmenty viz tabulka na straně 109.

Pohon

Stabilní pohon s osvědčeným a spolehlivým ráčnovým dopředným posuvem pro celou pracovní oblast do Ø 32 mm. Praktická multifunkční páka pro rychlopřestavení vpřed i vzad šetří čas a námahu.

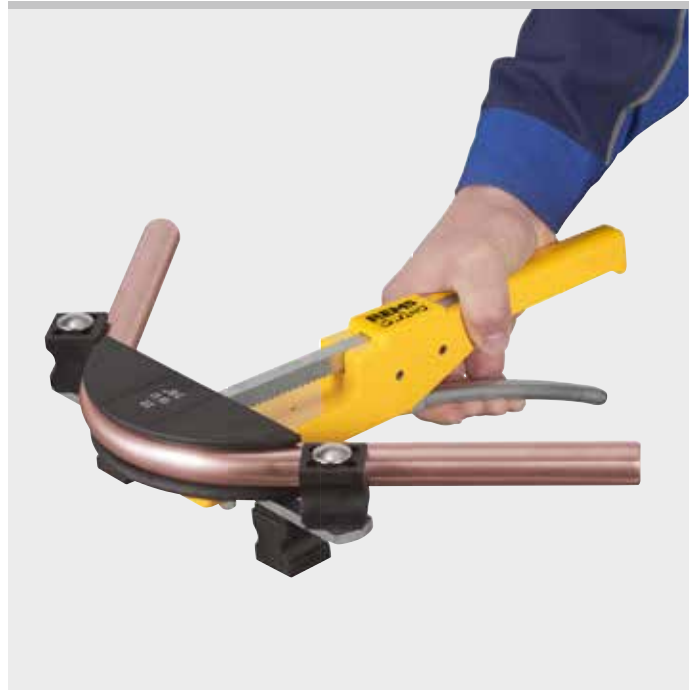

Kvalitní německý výrobek



Info

Rozsah dodávky

REMS Swing Set. Ruční ohýbačka Ø 10–32 mm, Ø 3/8–7/8", do 90°. Měkké měděné trubky Ø 10–22 mm, Ø 3/8–7/8", s ≤ 1 mm, měkké opláštěné měděné trubky Ø 10–18 mm, Ø 3/8–5/8", s ≤ 1 mm, měkké opláštěné uhlíkové ocelové trubky systémů s lisovanými tvarovkami Ø 12–18 mm, s ≤ 1,2 mm, měkké přesné ocelové trubky Ø 10–18 mm, s ≤ 1 mm, vrstvené trubky Ø 14–32 mm. Do Ø 26 mm s pohonem, ohýbacími segmenty, s držákem smýkadel S Ø 10–26 mm se smýkadly, v pevném kufru z ocelového plechu/kufru. Do Ø 32 mm s pohonem, ohýbacími segmenty, s 2 držáky smýkadel Ø 10–26 mm a Ø 32 mm se smýkadly, v pevném kufru.

Označení mm	palce	Obj.č.
Set 12-15-18-22	1/2-5/8-3/4-7/8"	153025R
Set 10-12-15-18-22	3/8-1/2-5/8-3/4-7/8"	153021R
Set 12-14-16-18-22	1/2-3/4-7/8"	153020R
Set 14-16-20-25/26		153026R
Set 14-16-18-20-25/26		153022R
Set 16-20-25/26-32		153029R
Set Allround 22		
10-12-14-15-16-17-18-20-22	3/8-1/2-5/8-3/4-7/8"	153027R
Set 16-18-20-25/26-32		153023R
Set Allround 32		
10-12-14-15-16-17-18-20-22-25/26-32	3/8-1/2-5/8-3/4-7/8"	153028R



Příslušenství

Označení	Obj.č.
REMS Swing pohon	153100R
Držák smýkadel S Ø 10–26 mm se smýkadly na trubky Ø 10–26 mm, 3/8–7/8"	153125RX
Držák smýkadel Ø 32 mm se smýkadly na trubky Ø 32 mm	153115R
Zařízení na reverzní ohýbání položených trubek do Ø 26 mm, 7/8"	153140
Kufr z ocelového plechu s vložkou	153265R
Kufr s vložkou	153270R

Ohýbací segment pro trubky Ø mm/palce	Určeno pro poloměr ohybu ¹⁾ mm	Určeno pro					Obj.č.
		Cu	Cu-U	St 10305-U	St 10305	V	
10, 3/8	30	•			•		153155R
12, 10 U, 1/2	36	•	•		•		153160R
14, 12 U	50	•		•	•	•	153170R
15, 12 U, 5/8	55	•	•		•		153175R
16, 14 U	55	•		•	•	•	153180R
17, 15 U	60			•		•	153185R
18, 14 U, 15 U, 16 U, 3/4	72	•	•		•	•	153190R
20, 18 U	79	•	•	•		•	153195R
22, 18 U, 7/8	86	•	•				153200R
25, 26	88					•	153205R
32	128					•	153210R

¹⁾ Poloměr ohybu mm neutrální osy oblouku (DVGW GW 392)

Cu: měkké měděné trubky, i tenkostěnné

St 10305-U: měkké opláštěné uhlíkové ocelové trubky systémů s lisovanými tvarovkami EN 10305-3

St 10305: měkké přesné ocelové trubky EN 10305-1, EN 10305-2, EN 10305-3

U: opláštěné

V: vrstvené trubky systému s lisovanými tvarovkami



Olejevá hydraulická ruční ohýbačka pro nenamáhavé a rozměrově přesné ohýbání trubek do 90°. Ideální pro práci na místě. Pro řemeslo a průmysl. Pro stavbu a dílnu.

Měkké měděné trubky, i tenkostěnné	Ø 10–22 mm Ø 3/8–7/8" s ≤ 1 mm
Měkké měděné trubky, i tenkostěnné	Ø 10–18 mm Ø 3/8–5/8" s ≤ 1 mm
Trubky systémů s lisovanými tvarovkami z: nerezavějící oceli s obsahem niklu	Ø 12–22 mm s ≤ 1,2 mm
Uhlíkové oceli měkké, opláštěné	Ø 12–18 mm s ≤ 1,2 mm
Měkké přesné ocelové trubky	Ø 10–22 mm s ≤ 1,5 mm
Vrstvené trubky	Ø 14–32 mm

REMS Hydro-Swing – ohýbejte trubky tam, kde budou položeny. Univerzálně použitelná pro mnoho druhů trubek. Práce bez námahy díky olejovému hydraulickému převodu síly.

Univerzální použití

Při instalování sanity, topení, klimatizací, chlazení a hydrauliky. I pro tenkostěnné topné trubky a trubky podlahového topení z mědi podle EN 1057 a trubky systémů s lisovanými tvarovkami.

Přednost v úspoře nákladů

Díky úspoře tvarovek je ohýbačka již po několika málo ohybech amortizována. Nemáte žádné náklady na tvarovky, skladování, pořízování. Šetříte pájená místa, lisované spoje, pracovní čas. Zvýšená bezpečnost díky menšímu počtu spojení trubek.

Konstrukce

Robustní kompaktní pohon s uzavřeným, bezúdržbovým hydraulickým systémem. Šikvná a lehká, pouze 2,4 kg. Kdekoliv použitelná, bez opory, i na úzkých místech. Jednoduchá, rychlá práce, např. ohyb měděné trubky o Ø 22 mm za pouhých 18 s. Označené ohýbací segmenty pro rozměrově přesné ohýbání. Vyhnutí, etážové ohyby, zpětné ohyby možné. Snadná a rychlá výměna ohýbacích segmentů. Držák smýkadel H-S Ø 10–26 mm, otočný podle ohýbané velikosti trubek, se smýkadly na trubky Ø 10–26 mm, 3/8–7/8". Držák smýkadel Ø 32 mm se smýkadly na trubky Ø 32 mm.

Ohýbací segmenty a smýkadla

Z vysoce pevného, vysoce kluzného polyamidu zpevněného skelným vláknem. Ohýbací segmenty viz tabulku na straně 111.

Pohon

Olejevý hydraulický pohon s hydraulickým válcem z vysoce kvalitní válcované hydraulické trubky. Ergonomicky tvarovaná posuvová páka pro sílu šetřící vytvoření tlaku s ruční hydraulickou pumpou. Spolehlivý hydraulický posuv s ochranou proti přetížení v nejpřednější poloze pístu a přetlakový ventil pro bezpečnou práci.

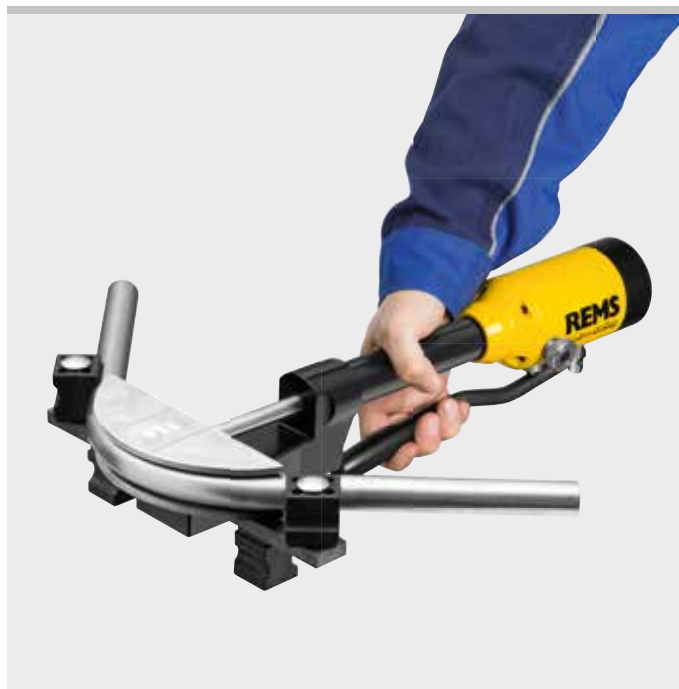

Kvalitní německý výrobek



Info

Rozsah dodávky

REMS Hydro-Swing Set. Olejová hydraulická ruční ohýbačka Ø 10–32 mm, Ø 3/8–7/8", do 90°. Měkké měděné trubky Ø 10–22 mm, Ø 3/8–7/8", s ≤ 1 mm, měkké opláštěné měděné trubky Ø 10–18 mm, Ø 3/8–5/8", s ≤ 1 mm, trubky systémů s lisovanými tvarovkami z nerezavějící oceli s obsahem niklu Ø 12–22 mm, s ≤ 1,2 mm, měkké C-oceli opláštěné Ø 12–18 mm, s ≤ 1,2 mm, měkké přesné ocelové trubky Ø 10–22 mm, s ≤ 1,5 mm, vrstvené trubky Ø 14–32 mm. Do Ø 26 mm s pohonem, ohýbacími segmenty, s držákem smýkadel H-S Ø 10–26 mm se smýkadly, šestihřanným klíčem, v pevném kufru. Do Ø 32 mm s pohonem, ohýbacími segmenty, s 2 držáky smýkadel Ø 10–26 mm a Ø 32 mm se smýkadly, šestihřanným klíčem, v pevném kufru.

Označení mm	palce	Obj.č.
Set 12-15-18-22	1/2-5/8-3/4-7/8"	153525R
Set 10-12-15-18-22	3/8-1/2-5/8-3/4-7/8"	153521R
Set 12-14-16-18-22	1/2-3/4-7/8"	153520R
Set 14-16-20-25/26		153526R
Set 14-16-18-20-25/26		153522R
Set 16-20-25/26-32		153529R
Set Allround 22		
10-12-14-15-16-17-18-20-22	3/8-1/2-5/8-3/4-7/8"	153527R
Set 16-18-20-25/26-32		153523R
Set Allround 32		
10-12-14-15-16-17-18-20-22-25/26-32	3/8-1/2-5/8-3/4-7/8"	153528R



Příslušenství

Označení	Obj.č.
REMS Hydro-Swing pohon	153500R
Držák smýkadel H-S Ø 10–26 mm se smýkadly na trubky Ø 10–26 mm, 3/8–7/8"	153501R
Držák smýkadel Ø 32 mm se smýkadly na trubky Ø 32 mm	153115R
Kufr s vložkou	153570R

Ohýbací segment pro trubky Ø mm/palce	Určeno pro poloměr ohybu ¹⁾ mm	Určeno pro					V
		Cu	Cu-U	St 10217	St 10305	St 10305-U	
10, 3/8	30	●					153155R
12, 10 U, 1/2	36	●	●	●	●		153160R
14, 12 U	50	●		●	●	●	153170R
15, 12 U, 5/8	55	●	●	●	●		153175R
16, 14 U	55	●	●		●	●	153180R
17, 15 U	60				●	●	153185R
18, 14 U, 15 U, 16 U, 3/4	72	●	●	●	●	●	153190R
20, 18 U	79	●	●			●	153195R
22, 18 U, 5/8	86	●	●	●	●		153540R
25, 26	88					●	153205R
32	128					●	153210R

¹⁾ Poloměr ohybu mm neutrální osy oblouku (DVGW GW 392)

- Cu: měkké měděné trubky, i tenkostěnné, EN 1057
- St 10217: nerezavějící ocelové trubky s obsahem niklu systémů s lisovanými tvarovkami EN 10217-7, EN 10312, řada 2
- St 10305: měkké přesné ocelové trubky EN 10305-1, EN 10305-2, EN 10305-3
- St 10305-U: měkké opláštěné uhlíkové ocelové trubky systémů s lisovanými tvarovkami EN 10305-3
- U: opláštěné
- V: vrstvené trubky systému s lisovanými tvarovkami



Robustní olejová hydraulická ohýbačka pro přesné ohýbání trubek do 90°. Pro řemeslo a průmysl. Pro stavbu a dílnu.

Ocelové trubky EN 10255	Ø ¾–2"
Vrstvené trubky	Ø 32–75 mm

REMS Python – super lehké ohýbání do Ø 2", 75 mm. Ideální na ocelové trubky EN 10255 a na vrstvené trubky systémů s lisovanými tvarovkami. Také k vytvoření etážových ohybů na více úrovních.

Univerzální použití

Pro zámečnické práce, v sanitární a topenářské technice jakož i ve strojírenství a stavbě zařízení. Znamenitě vhodná na ocelové trubky EN 10255 a na vrstvené trubky systémů s lisovanými tvarovkami.

Výhoda systému

Jen **jeden** pohon ohýbačky pro celý pracovní rozsah do Ø 2", Ø 75 mm. Proto jednoduché, nákladově výhodné skladování. Žádná možnost záměny.

Přednost v úspoře nákladů

Ohýbačka je díky úspoře tvarovek již po několika ohybech amortizována. Žádné náklady na tvarovky, skladování, obstarávání. Úspora svařovaných spojů, lisovaných spojů a pracovní doby. Vyšší bezpečnost díky menšímu množství potrubních spojení.

Konstrukce

Robustní olejový hydraulický pohon s uzavřeným, bezúdržbovým hydraulickým systémem. 2 držáky kluzných válečků a 2 kluzné válečky vytváří uzavřený rám ohýbání pro vysokou tuhost a přesnost při ohýbání. Výklopný vrchní držák kluzných válečků pro snadné vložení a vyjmutí trubky, s označenými polohami pro nastrčení kluzných válečků odpovídajících ohýbané velikosti trubek, s úhlovou stupnicí 0 až 90°. Vrchní držák kluzných válečků se stranově posuvnou deskou pro kluzné válečky k vytvoření požadavkům odpovídajících přehybů a etážových ohybů také na více úrovních. Všude okamžitě použitelná. Žádné nastavování. Jednoduchá, snadná, rychlá práce, např. 90° ohyb Ø 63 mm za jen 60 s. 3-nohý podstavec jako příslušenství.

Ohýbací segmenty a kluzné válečky

Ohýbací segmenty St na ocelové trubky, tvarově a tlakově stabilní, z vysoce pevné tvárné litiny. Ohýbací segmenty V na vrstvené trubky, tvarově a tlakově stabilní, z na krut pevného hliníkového kokilového odlitku. Viz strana 113. Označení na každém segmentu pro rozměrově přesné ohýbání. Úhloměr s úhlovou stupnicí 0 až 180° k rozměrově přesnému ohýbání, jako příslušenství. Optimální sladění ohýbacích segmentů a kluzných válečků zaručuje materiálu vyhovující ohýbání bez tvorby trhlin a vrásek. Vysoce pevné kluzné válečky pro podporu posuvového tlaku s minimem tření. Rychlá výměna ohýbacích segmentů a kluzných válečků díky jednoduchému nástrčnému systému.

Pohon

Olejový hydraulický pohon s hydraulickým válcem z vysoce kvalitní válcované hydraulické trubky. Ochrana proti přetížení hydraulického posuvu v nejpřednější poloze pístu a přetlakový ventil pro bezpečnou práci. Ergonomicky vytvořená posuvová páka pro sílu šetřící vytvoření tlaku s ruční hydraulickou pumpou. Žádné nebezpečí uskřípnutí díky omezení konečné polohy páky posuvu, pro vysokou pracovní bezpečnost.



Kvalitní německý výrobek



Přechodový ohyb.



Info



Odskok (etážový ohyb) ve více rovinách.



Rozsah dodávky

REMS Python Set. Olejová hydraulická ohýbačka pro přesné ohýbání trubek do 90°. Ocelové trubky EN 10255 Ø ¾–2", vrstvené trubky Ø 32–75 mm. Pohon s držáky kluzných válečků, vrchní držák kluzných válečků se stranově posuvnou deskou pro kluzné válečky, 2 kluzné válečky, s ohýbacími segmenty St, popř. V. V pevné transportní bedně.

Označení	Obj.č.
Set St ¾-½-¾-1-1¼"	590020 R
Set St ½-¾-1-1¼-1½-2"	590021 R
Set V 40-50-63 mm	590022 R

Příslušenství

Označení	Obj.č.
Pohon s držáky kluzných válečků a kluznými válečky	590000 R
Smýkadlo Ø 75 mm, sada 2 kusů	590111 R
3-nohý podstavec	590150 R
Transportní bedna s praktickými rukojeťmi k přenášení	590160 R
Úhloměr k rozměrově přesnému ohýbání	590153 R

Ohýbací segment pro trubky Ø mm/palce	Určeno pro poloměr ohybu ¹⁾ mm	Určeno pro poloměr ohybu ²⁾ mm	Určeno pro					Obj.č.
			St 10255	>				
St ¾"	50		●					590051 R
St ½"	65		●					590052 R
St ¾"	85		●					590053 R
St 1"	100		●					590054 R
St 1¼"	150		●					590055 R
St 1½"	170		●					590056 R
St 2"	220		●					590057 R
V 32 mm	112	128		●				590061 R
V 40 mm	140	160		●				590058 R
V 50 mm	175	200		●				590059 R
V 63 mm	220	252		●				590060 R
V 75 mm	260	298		▲				590062 R

St 10255: Ocelové trubky (závitové trubky) EN 10255
 V: Vrstvené trubky systémů s lisovanými tvarovkami
 ▲ Jsou potřebné 2 kusy smýkadel Ø 75 mm (obj. č. 590111)

¹⁾ Poloměr ohybu mm vnitřní strany oblouku (EN 10255)

²⁾ Poloměr ohybu mm neutrální osy oblouku (DVGW VP 632)



Univerzální, kompaktní elektrický nástroj na tažné ohýbání do 180° za studena. Bez svěráku použitelný kdekoli. Pro řemeslo a průmysl. Pro stavbu a dílnu.

Tvrdé, polotvrdé, měkké měděné trubky, i tenkostěnné

Ø 10–35 mm
Ø 3/8–1 3/8"

Měkké opláštěné měděné trubky, i tenkostěnné

Ø 10–18 mm

Silnostěnné měděné trubky K65 pro chladicí a klimatizační techniku EN 12735-1

Ø 3/8–1 3/8"

Trubky systémů s lisovanými tvarovkami z:

nerezavějící oceli

Ø 12–28 mm

C-oceli, také opláštěné

Ø 12–28 mm

Měkké přesné ocelové trubky

Ø 10–28 mm

Ocelové trubky EN 10255

Ø 1/4–3/4"

Elektroinstalační trubky EN 50086

Ø 16–32 mm

Vrstvené trubky

Ø 14–40 mm

REMS Curvo – ohýbání trubek bez vrásek.

Univerzálně použitelná pro mnoho druhů trubek.

Bez nastavení okamžitě použitelná. Rychlý a pomalý klouzavý pohyb pro přesné ohýbání. Rychlá výměna ohýbacích segmentů a smýkadel.

Univerzální použití

Při instalaci sanity, topení, klimatizací, chladicí techniky a hydrauliky. Výborně se hodí pro trubky systémů s lisovanými tvarovkami, pro tvrdé a polotvrdé měděné trubky a také pro tenkostěnné trubky topení z mědi podle EN 1057.

Výhoda systému

Pouze jeden druh ohýbacích segmentů a smýkadel pro REMS Curvo a REMS Sinus. Proto je skladování jednoduché a nákladově výhodné. Nedochozí k záměnám.

Přednost v úspoře nákladů

Díky úspoře tvarovek je ohýbačka již po několika málo ohybech amortizována. Nemáte žádné náklady na tvarovky, skladování, pořízení. Šetříte pájená místa, lisované spoje, pracovní čas. Zvýšená bezpečnost díky menšímu počtu spojení trubek.

Konstrukce

Kompaktní, praktický elektrický nástroj s uzavřeným tokem síly při vlastním ohýbání. Super lehká, pohonná jednotka váží jen 8 kg. Kdekoli okamžitě použitelná. Žádné nastavovací práce. Jednoduchá, rychlá práce bez námahy, např. 90° ohyb Ø 22 mm jen za 6 s. Rychlý a pomalý pohyb pro přesné ohýbání. Vyhnutí, etážové ohyby, zpětné ohyby možné. Výškově nastavitelný držák přístroje jako příslušenství.

Ohýbací segmenty a smýkadla

Pevné ve tvaru a tlaku, z velmi pevného, vysoce kluzného polyamidu zpevněného skelným vláknem. Optimální sladění ohýbacích segmentů a smýkadel zaručuje materiálů vyhovující ohýbání bez tvorby trhlin a vrásek. Stupnice úhlů 0 až 180° na každém ohýbacím segmentu a označení na každém smýkadle pro přesné ohýbání. Rychlá výměna ohýbacích segmentů a smýkadel. Ohýbací segmenty a smýkadla pro různé velikosti trubek, materiály a poloměry ohybu (strana 121).

Pohon

Robustní převody nevyžadující žádnou údržbu. Náběžná ochrana v obou směrech díky bezpečnostní kluzné třecí spoje. Osvědčený, vysoce výkonný univerzální motor, 1000 W. Právý a levý běh. Plynulý, elektronický bezpečnostní spínač pro rychlý a pomalý pohyb.

Mazací látka pro ohýbání

REMS sprej pro ohýbání zaručuje souvislý film mazadla pro nižší nároky na sílu a stejnoměrné ohýbání. Odolává vysokému tlaku, neobsahuje kyseliny. Bez freonů, nepoškozuje ozón.



Kvalitní německý výrobek

Tested by electrosuisse >>>



Rozsah dodávky

REMS Curvo Set. Elektrická ohýbačka trubek Ø 10–40 mm, Ø ¼–1½", do 180°. Tvrdé, polotvrdé, měkké měděné trubky, i tenkostěnné, Ø 10–35 mm, Ø ¾–1½", měkké opláštěné měděné trubky, i tenkostěnné, Ø 10–18 mm, silnostěnné měděné trubky K65 pro chladicí a klimatizační techniku EN 12735-1 Ø ¾–1½", trubky systémů s lisovanými tvarovkami z nerezavějící oceli Ø 12–28 mm, C-oceli, také opláštěné, Ø 12–28 mm, měkké přesné ocelové trubky Ø 10–28 mm, ocelové trubky EN 10255 Ø ¼–¾", elektroinstalační trubky EN 50086 Ø 16–32 mm, vrstvené trubky Ø 14–40 mm a další. Pohonná jednotka s převody nevyžadujícími údržbu s bezpečnostní kluznou třecí spojkou, univerzálním motorem 230 V, 50–60 Hz, 1000 W, plynulým, elektronickým bezpečnostním spínačem, pravým a levým během. Nástrčný čep. Ohýbací segmenty a smýkadla. V pevném kufru z ocelového plechu.

Označení	Obj.č.
Set 15-18-22	580026R220
Set 15-18-22-28 ¹⁾	580027R220
Set 15-18-22-28 ²⁾	580036R220
Set 15-18-22-28 ²⁾	580035R220
Set 12-15-18-22	580020R220
Set 12-15-18-22-28 ¹⁾	580033R220
Set 12-15-18-22-28 ²⁾	580037R220
Set 15-22-28 ¹⁾	580022R220
Set 15-22-28 ²⁾	580040R220
Set 17-20-24	580023R220
Set 12-14-16-18-22	580021R220
Set 12-14-16-18-22-28 ¹⁾	580031R220
Set 12-14-16-18-22-28 ²⁾	580038R220
Set 14-16-18-22-28 ¹⁾	580028R220
Set 14-16-18-22-28 ²⁾	580039R220
Set ¾-½-¾-¾-¾-¾"	580024R220
Set 16-20-26-32	580025R220
Set 16-20-25-32	580034R220
Set 20-25-32	580029R220
Set 32-40	580030R220
Basic-Pack (bez ohýbacích segmentů a smýkadla)	580010R220

REMS Curvo Set se dodává s ohýbacími segmenty a smýkadly se vždy nejmenším poloměrem (výjimka obj.č. 580029 a 580030), viz. str. 121.

¹⁾ Ohýbací segment a smýkadlo 28, R102, obj. č. 581070, na tvrdé, polotvrdé měděné trubky, i tenkostěnné. Viz stranu 121.

²⁾ Ohýbací segment a smýkadlo 28, ¾" (DN 20), R102, obj. č. 581260, na tvrdé měděné trubky Ø 28 mm, Ø 1½", trubky systémů s lisovanými tvarovkami z nerezavějící oceli/C-oceli Ø 28 mm, ocelové trubky ¾". Viz stranu 121.

³⁾ Ohýbací segment a smýkadlo 28, ¾" (DN 20), R115, obj. č. 581310 na tvrdé, středně tvrdé měděné trubky, také tenkostěnné, Ø 28 mm, trubky systémů s lisovanými tvarovkami z nerezavějící oceli/C-oceli Ø 28 mm, ocelové trubky ¾". Podle pracovního listu DVGW GW 392 pro tvrdé a polotvrdé měděné trubky Ø 28 mm. Je potřebný minimální poloměr ohýbání 114 mm. Tloušťka stěny ≥ 0,9 mm. Viz stranu 121.

Příslušenství

Označení	Obj.č.
Ohýbací segmenty a smýkadla viz. str. 121.	
REMS Curvo pohonná jednotka	580000R220
Nástrčný čep	582036
REMS sprej pro ohýbání, 400 ml	140120R
Plechový kufr s přihrádkami	586000R
Držák přístroje 3B, výškově nastavitelný, 3 nohy	586100R
Držák přístroje WB, výškově nastavitelný, pro připevnění na pracovní stůl	586150R



Basic-Pack



3B



WB

Univerzální, kompaktní elektrický nástroj na těžné ohýbání do 90° za studena. Bez svěráku použitelný kdekoli. Pro řemeslo a průmysl. Pro stavbu a dílnu.

Ocelové trubky EN 10255	Ø ¼–1¼"
Nerezavějící ocelové trubky EN ISO 1127, EN 10217-7	Ø ½–1¼" s ≤ 2,6 mm
Tvrdé, polotvrdé, měkké měděné trubky	Ø 10–42 mm
Tenkostěnné měděné trubky	Ø 10–35 mm
Silnostěnné měděné trubky K65 pro chladicí a klimatizační techniku EN 12735-1	Ø ¾–1⅝"
Trubky systémů s lisovanými tvarovkami z: nerezavějící oceli	Ø 12–42 mm
C-oceli (oplaštěné)	Ø 12–42 (28) mm
Vrstvené trubky	Ø 14–50 mm
Další materiály, viz. REMS Curvo	



REMS Curvo 50 – ohýbání velkých trubek bez vrásek.

Univerzální použití

Pro zámečnické práce a práce v oboru sanity, topení, klimatizace, chladicí techniky a hydrauliky. Skvěle se hodí na ocelové trubky EN 10255, trubky systémů s lisovanými tvarovkami, na tvrdé a polotvrdé měděné trubky jakož i tenkostěnné měděné topenářské trubky dle EN 1057.

Výhoda systému

Ohýbací segmenty a smýkadla pro REMS Curvo, REMS Akku-Curvo a REMS Sinus (strana 121) se hodí i do pohonného stroje REMS Curvo 50 s čtyřhranným unašečem 10–40, podpěrou 10–40. Proto je skladování jednoduché a nákladově výhodné. Záměna není možná.

Přednost v úspoře nákladů

Díky úspoře tvarovek je ohýbačka již po několika málo ohybech amortizována. Nemáte žádné náklady na tvarovky, skladování, pořizování. Šetříte pájená místa, lisované spoje a pracovní čas. Zvýšená bezpečnost díky menšímu počtu spojení trubek.

Konstrukce

Kompaktní, praktický elektrický nástroj s uzavřeným tokem síly při vlastním ohýbání. Kdekoli okamžitě použitelný. Žádné nastavovací práce. Jednoduchá, rychlá práce bez námahy, např. 90° ohyb ocelové trubky Ø 1¼" jen za 37 s. Rychlý a plynulý pohyb pro přesné ohýbání. Vyhnutí, etážové ohyby možné.

Ohýbací segmenty a smýkadla

Optimální sladění ohýbacích segmentů a smýkadel zaručuje materiálu vyhovující ohýbání bez tvorby trhlin a vrásek. Úhlová stupnice na každém ohýbacím segmentu a označení na každém smýkadle pro přesné ohýbání. Rychlá výměna ohýbacích segmentů a smýkadel. Ohýbací segmenty a smýkadla pro různé velikosti trubek, materiály a poloměry ohybu (strana 121). Ohýbací segmenty a smýkadla REMS Curvo 50 (Ø 35 R 100, Ø 42 R 140, Ø 50 R 135, Ø 1" R 100, Ø 1¼" R 140): Ohýbací segmenty pevné ve tvaru a tlaku vyrobené ze sférického odlitku a smýkadla z velmi pevného, vysoce kluzného polyamidu zpevněného skelným vláknem.

Pohon

Robustní převody nevyžadující žádnou údržbu. Náběžná ochrana v obou směrech díky bezpečnostní kluzné třecí spoje. Osvědčený, vysoce výkonný univerzální motor, 1000 W. Právý a levý běh. Plynulý, elektronický bezpečnostní spínač pro rychlý a pomalý pohyb.

Mazací látka pro ohýbání

REMS sprej pro ohýbání zaručuje souvislý film mazadla pro nižší nároky na sílu a stejnoměrné ohýbání. Odolává vysokému tlaku, neobsahuje kyseliny. Bez freonů, nepoškozuje ozón.



Kvalitní německý výrobek



Info

Rozsah dodávky

REMS Curvo 50 Basic-Pack. Elektrická ohýbačka trubek Ø 10–50 mm, do 90°. Ocelové trubky EN 10255 Ø ¼–1¼", nerezavějící ocelové trubky EN ISO 1127, EN 10217-7, Ø ½–1¼", s ≤ 2,6 mm, tvrdé, polotvrdé, měkké měděné trubky, Ø 10–42 mm, tenkostěnné měděné trubky Ø 10–35 mm, silnostěnné měděné trubky K65 pro chladicí a klimatizační techniku EN 12735-1 Ø ¾–1½", trubky systémů s lisovanými tvarovkami z nerezavějící oceli Ø 12–42 mm, C-oceli Ø 12–42 mm, C-oceli opláštěné Ø 12–28 mm, vrstvené trubky Ø 14–50 mm a další. Pohonná jednotka s převody nevyžadujícími údržbu s bezpečnostní kluznou třecí spojkou, univerzálním motorem 230 V, 50–60 Hz, 1000 W, plynulým, elektronickým bezpečnostním spínačem, pravým a levým během. Čtyřhranný unášec 35–50, podpora 35–50, Nástrčný čep. V pevné transportní bedně.

	Obj.č.
	580110R220

Jiná napětí sítě na vyžádání.



Příslušenství

Označení	Obj.č.
Ohýbací segmenty a smýkadla viz. str. 121.	
REMS Curvo 50 pohonný stroj	580100R220
Čtyřhranný unášec 35–50, podpora 35–50 , pro ohýbací segmenty a smýkadla Ø 35 R 100, Ø 42 R 140, Ø 50 R 135, Ø 1" R 100, Ø 1¼" R 140 (strana 121).	582110R
Čtyřhranný unášec 10–40, podpora 10–40 , pro ohýbací segmenty a smýkadla REMS Curvo, REMS Akku-Curvo, REMS Sinus (strana 121).	582120R
Nástrčný čep	582036
REMS sprej pro ohýbání , 400 ml	140120R
Transportní bedna s praktickými držadly k přenášení.	590160R
Kufr z ocelového plechu s vložkou pro 1 ohýbací segment a smýkadlo R100 a R135/R140, 90°	586012R



Univerzální, kompaktní elektrický nástroj na tažné ohýbání trubek za studena do 180°. Bez svěráku použitelný kdekoli. Pro řemeslo a průmysl. Pro stavbu a dílnu.

Tvrdé, polotvrdé, měkké měděné trubky, i tenkostěnné	Ø 10–28 mm Ø 3/8–1 1/8"
Měkké opláštěné měděné trubky, i tenkostěnné	Ø 10–18 mm
Silnostěnné měděné trubky K65 pro chladicí a klimatizační techniku EN 12735-1	Ø 3/8–1 1/8"
Trubky systémů s lisovanými tvarovkami z:	
nerezavějící oceli	Ø 12–28 mm
C-oceli, také opláštěné	Ø 12–28 mm
Měkké přesné ocelové trubky	Ø 10–28 mm
Ocelové trubky EN 10255	Ø 1/4–1/2"
Elektroinstalační trubky EN 50086	Ø 16–25 mm
Vrstvené trubky	Ø 14–32 mm

REMS Akku-Curvo – ohýbání trubek bez vrásek. Univerzálně použitelná pro mnoho druhů trubek. Bez nastavení okamžitě použitelná. Rychlý a pomalý klouzavý pohyb s okamžitým zastavením pro přesné ohýbání. Rychlá výměna ohýbacích segmentů a smýkadel.

Univerzální použití

Při instalaci saníty, topení, klimatizací, chladicí techniky a hydrauliky. Nezávislý na síti. Výborně se hodí pro trubky systémů s lisovanými tvarovkami, pro tvrdé a polotvrdé měděné trubky a také pro tenkostěnné trubky topení z mědi podle EN 1057.

Výhoda systému

Pouze jeden druh ohýbacích segmentů a smýkadel pro REMS Akku-Curvo, REMS Curvo 50 a REMS Sinus. Proto je skladování jednoduché a nákladově výhodné. Nedochází k záměnám.

Přednost v úspoře nákladů

Díky úspoře tvarovek je ohýbačka již po několika málo ohybech amortizována. Nemáte žádné náklady na tvarovky, skladování, pořizování. Šetříte pájená místa, lisované spoje, pracovní čas. Zvýšená bezpečnost díky menšímu počtu spojení trubek.

Konstrukce

Kompaktní, praktický elektrický nástroj s uzavřeným tokem síly při vlastním ohýbání. Super lehká, pohonná jednotka s akumulátorem má hmotnost jen 8,6 kg. Elektronická kontrola stavu nabití s ochranou proti úplnému vybití. Praktická uzavřená rukojeť. Všude okamžitě použitelná. Žádné nastavovací práce. Jednoduchá, rychlá práce bez námahy, např. 90° ohyb Ø 22 mm jen za 7 s. Rychlý a pomalý pohyb s okamžitým zastavením pro přesné ohýbání. Vyhnutí, etážové ohyby, zpětné ohyby možné. Výškově nastavitelný držák přístroje jako příslušenství.

Ohýbací segmenty a smýkadla

Pevné ve tvaru a tlaku, z velmi pevného, vysoce kluzného polyamidu zpevněného skelným vláknem. Optimální sladění ohýbacích segmentů a smýkadel zaručuje materiálu vyhovující ohýbání bez tvorby trhlin a vrásek. Stupnice úhlů 0 až 180° na každém ohýbacím segmentu a označení na každém smýkadle pro přesné ohýbání. Rychlá výměna ohýbacích segmentů a smýkadel. Ohýbací segmenty a smýkadla pro různé velikosti trubek, materiály a poloměry ohybu (strana 121).

Pohon

Robustní převody nevyžadující žádnou údržbu. Náběžná ochrana v obou směrech díky bezpečnostní kluzné třecí spoje. Akumulátorový motor 18 V s vysokou tažnou silou, s velkou rezervou výkonu, 500 W výkonu. Pravý a levý chod. Elektronické bezpečnostní tlačítko pro plynulý rychlý a pomalý klouzavý pohyb, s okamžitým zastavením.

Li-Ion PLUS technologie

Vysoce zatížitelný akumulátor Li-Ion 18 V s kapacitou 3,0 Ah, pro dlouhou dobu provozu. Vysokovýkonný a lehký. Ochrana proti hlubokému vybití a přebíjení se sledováním a kontrolou jednotlivých článků. Sledování a kontrola teploty během procesu nabíjení. Rozsah pracovní teploty –10 až +60 °C. Žádný paměťový efekt pro maximální výkon akumulátoru. Rychlonabíječka pro krátké doby nabíjení.

Mazací látka pro ohýbání

REMS sprej pro ohýbání zaručuje souvislý film mazadla pro nižší nároky na sílu a stejnoměrné ohýbání. Odolává vysokému tlaku, neobsahuje kyseliny. Bez freonů, nepoškozuje ozón.



Kvalitní německý výrobek



Info

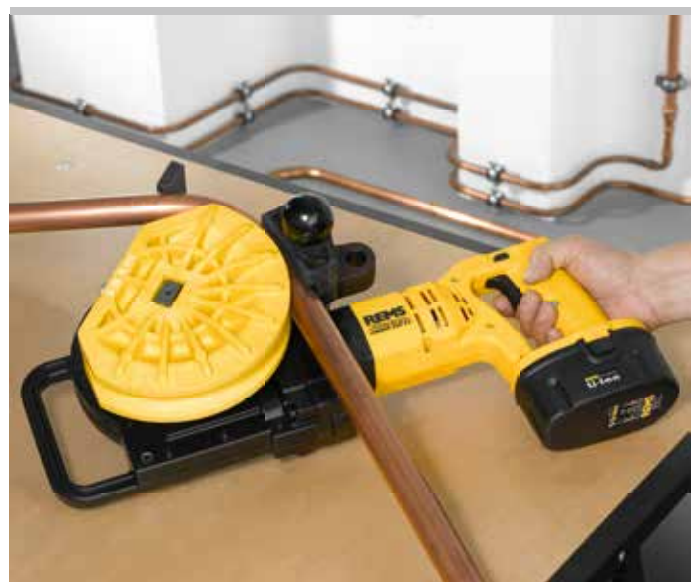



Basic-Pack



Rozsah dodávky

REMS Akku-Curvo Set. Akumulátorová ohýbačka trubek Ø 10–32 mm, Ø ¼–1¼", do 180°. Tvrdé, polotvrdé, měkké měděné trubky, i tenkostěnné, Ø 10–28 mm, Ø ¾–1½", měkké opláštěné měděné trubky, i tenkostěnné, Ø 10–18 mm, silnostěnné měděné trubky K65 pro chladicí a klimatizační techniku EN 12735-1 Ø ¾–1½", trubky systémů s lisovanými tvarovkami z nerezavějící oceli Ø 12–28 mm, C-oceli, také opláštěné, Ø 12–28 mm, měkké přesné ocelové trubky Ø 10–28 mm, ocelové trubky EN 10255 Ø ¼–½", elektroinstalační trubky EN 50086 Ø 16–25 mm, vrstvené trubky Ø 14–32 mm a další. Pohonná jednotka s uzavřenou rukojetí, převody, pracujícími bez údržby, s bezpečnostní kluznou spojkou, akumulátorovým motorem 18 V s vysokou tažnou silou, elektronické bezpečnostní tlačítko pro plynulý pohyb, s okamžitým zastavením. Pravý a levý chod. Akumulátor Li-Ion 18 V, 3,0 Ah, rychlonabíječka Li-Ion 230 V, 50–60 Hz, 65 W. Nástrčný čep. Ohýbací segmenty a smýkadla. V pevném kufru z ocelového plechu.

Označení	Obj.č.
Set 15-18-22	580076 R220
Set 15-18-22-28 ¹⁾	580077 R220
Set 15-18-22-28 ²⁾	580086 R220
Set 15-18-22-28 ³⁾	580073 R220
Set 12-15-18-22	580070 R220
Set 12-15-18-22-28 ¹⁾	580083 R220
Set 12-15-18-22-28 ²⁾	580087 R220
Set 15-22-28 ¹⁾	580072 R220
Set 15-22-28 ²⁾	580090 R220
Set 12-14-16-18-22	580071 R220
Set 12-14-16-18-22-28 ¹⁾	580081 R220
Set 12-14-16-18-22-28 ²⁾	580088 R220
Set 14-16-18-22-28 ¹⁾	580078 R220
Set 14-16-18-22-28 ²⁾	580089 R220
Set ¾-½-¾-¼-⅜"	580074 R220
Set 16-20-26-32	580075 R220
Set 16-20-25-32	580084 R220
Set 20-25-32	580079 R220
Basic-Pack (bez ohýbacích segmentů a smýkadla)	580012 R220

REMS Akku-Curvo Set se dodává s ohýbacími segmenty a smýkadly se vždy nejmenším poloměrem (výjimka obj.č. 580079), viz. str. 121.

- 1) Ohýbací segment a smýkadlo 28, R102, obj. č. 581070, na tvrdé, polotvrdé měděné trubky, i tenkostěnné. Viz stranu 121.
- 2) Ohýbací segment a smýkadlo 28, ¼" (DN 20), R102, obj. č. 581260, na tvrdé měděné trubky Ø 28 mm, Ø 1½", trubky systémů s lisovanými tvarovkami z nerezavějící oceli/C-oceli Ø 28 mm. Viz stranu 121.
- 3) Ohýbací segment a smýkadlo 28, ¼" (DN 20), R115, obj. č. 581310 na tvrdé, středně tvrdé měděné trubky, také tenkostěnné, Ø 28 mm, trubky systémů s lisovanými tvarovkami z nerezavějící oceli/C-oceli Ø 28 mm, ocelové trubky ¾". Podle pracovního listu DVGW GW 392 pro tvrdé a polotvrdé měděné trubky Ø 28 mm. Je potřebný minimální poloměr ohýbání 114 mm. Tloušťka stěny ≥ 0,9 mm. Viz stranu 121.

Příslušenství

Označení	Obj.č.
Ohýbací segmenty a smýkadla viz. str. 121.	
REMS Akku-Curvo pohonný stroj, bez akumulátoru	580002 R18
Akumulátor Li-Ion 18 V, 3,0 Ah	565225 R18
Rychlonabíječka Li-Ion/Ni-Cd 230 V, 50–60 Hz, 65 W	571560 R220
Nástrčný čep	582036
REMS sprej pro ohýbání, 400 ml	140120 R
Kufr z ocelového plechu s vložkou	586015 R
Držák přístroje 3B, výškově nastavitelný, 3 nohy	586100 R
Držák přístroje WB, výškově nastavitelný, pro připevnění na pracovní stůl	586150 R



3B

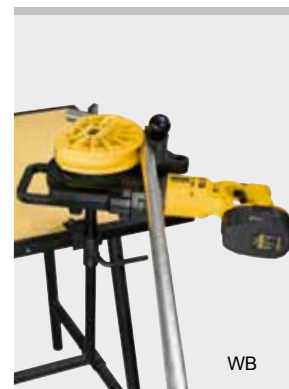

WB

Univerzální, robustní ruční nástroj pro tažné ohýbání trubek do 180° za studena. Použitelný kdekoli. Pro řemeslo a průmysl. Pro stavbu a dílnu.

Tvrdé, polotvrdé, měkké měděné trubky, i tenkostěnné \varnothing 10–22 mm \varnothing $\frac{3}{8}$ – $\frac{7}{8}$ "

Měkké opláštěné měděné trubky, i tenkostěnné \varnothing 10–18 mm

Trubky systémů s lisovanými tvarovkami z: nerezavějící oceli, C-oceli opláštěné \varnothing 12–18 mm C-oceli \varnothing 12–22 mm

Měkké přesné ocelové trubky \varnothing 10–20 mm

Elektroinstalační trubky EN 50086 \varnothing 16–20 mm

Vrstvené trubky \varnothing 14–32 mm

REMS Sinus – ohyby trubek bez vrásek. Univerzální pro různé trubky. Snadné ohýbání díky dlouhým ramenům ohýbacích pák. Volitelné nastavení ramene páky pro optimální polohu ohýbání a přenos síly. Pouze jeden druh ohýbacích segmentů a smýkadel pro REMS Sinus a REMS Curvo.

Univerzální použití

Pro instalaci sanity, topení, klimatizace, chladicí techniky a hydrauliky. Velice vhodná pro trubky systémů s lisovanými tvarovkami, pro tvrdé a polotvrdé měděné trubky, stejně jako pro tenkostěnné trubky topení z mědi podle EN 1057.

Výhoda systému

Pouze jeden druh ohýbacích segmentů a smýkadel pro REMS Sinus a REMS Curvo. Proto je skladování jednoduché a nákladově výhodné. Nedochozí k záměnám.

Přednost v úspoře nákladů

Díky úspoře tvarovek je ohýbačka již po několika málo ohybech amortizována. Nemáte žádné náklady na tvarovky, skladování, pořizování. Šetříte pájená místa, lisované spoje, pracovní čas. Zvýšená bezpečnost díky menšímu počtu spojení trubek.

Konstrukce

Kompaktní, praktická jednotka skládající se z tělesa ohýbačky a ohýbacích nástrojů. Použitelná kdekoli, v přímoběžném svěráku nebo k ručnímu ohýbání bez opory. Snadné ohýbání díky dlouhým ramenům ohýbacích pák. Volitelné nastavení ramene páky pro optimální polohu ohýbání a přenos síly. Robustní konstrukce, pohon z kalené oceli pro vysoké nároky. Snadná a rychlá výměna ohýbacích segmentů a smýkadel. Vyhnutí, etážové ohyby, zpětné ohyby možné.

Ohýbací segmenty a smýkadla

Pro různé velikosti trubek, různé materiály a poloměry ohýbání, viz. str. 121.

Mazací látka pro ohýbání

REMS sprej pro ohýbání zaručuje souvislý film mazadla pro nižší nároky na sílu a stejnoměrné ohýbání. Odolává vysokému tlaku, neobsahuje kyseliny. Bez freonů, nepoškozuje ozón.

Rozsah dodávky

REMS Sinus Set. Ruční ohýbačka trubek \varnothing 10–32 mm, \varnothing $\frac{3}{8}$ – $\frac{7}{8}$ ", do 180°. Tvrdé, polotvrdé, měkké měděné trubky, i tenkostěnné, \varnothing 10–22 mm, \varnothing $\frac{3}{8}$ – $\frac{7}{8}$ ", měkké opláštěné měděné trubky, i tenkostěnné, \varnothing 10–18 mm, trubky systémů s lisovanými tvarovkami z nerezavějící oceli, C-oceli opláštěné, \varnothing 12–18 mm, C-oceli \varnothing 12–22 mm, měkké vrstvené ocelové přesné trubky \varnothing 10–20 mm, elektroinstalační trubky EN 50086 \varnothing 16–20 mm, vrstvené trubky \varnothing 14–32 mm, a.j. Pohon, nástrčný čep. Ohýbací segmenty a smýkadla. REMS sprej pro ohýbání. V pevném kufříku z ocelového plechu.

Označení	Obj.č.
Set 15-18-22	154001R
Set 14-16-18	154002R
Set 12-15-18-22	154003R
Set 10-12-14-16-18-22	154004R
Basic-Pack (bez ohýbacích segmentů a smýkadel a spreje pro ohýbání)	154010R

REMS Sinus Set se dodává s ohýbacími segmenty a smýkadly vždy nejmenšího poloměru, viz. str. 121.

Příslušenství

Označení	Obj.č.
Ohýbací segmenty a smýkadla viz. str. 121.	
Nástrčný čep	582036
REMS Curvo pohonná jednotka	580000R220
REMS Sinus pohon	154000R
REMS ohýbací látka, 400 ml	140120R
Kufřík z ocelového plechu s vložkou	154160R

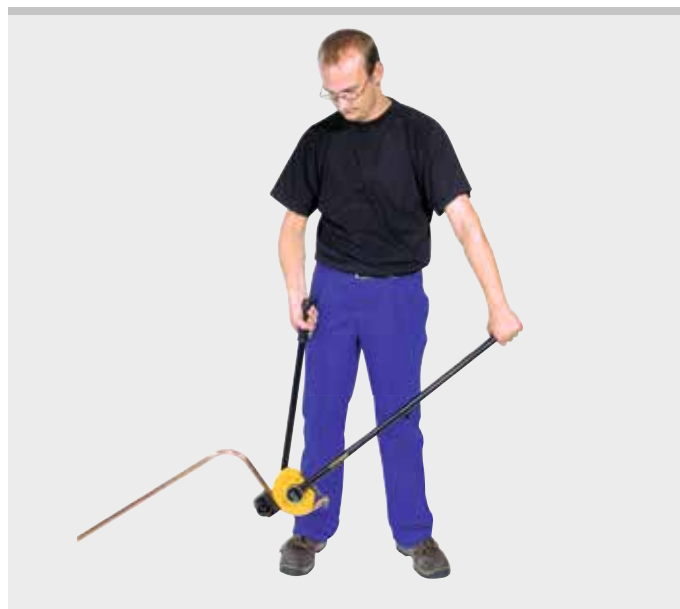
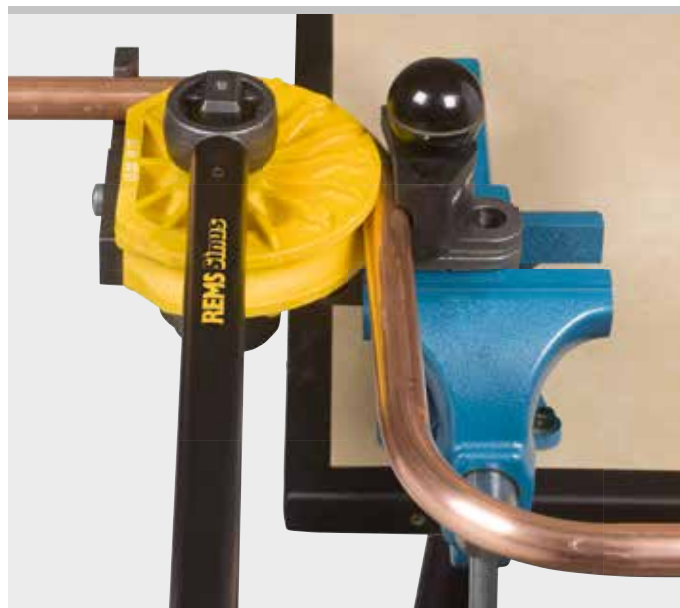

Kvalitní německý výrobek



Info





REMS

Radiální lisování

	Akumulátorový radiální lis Mini	125
	Lisovací kleště Mini	128
	Dělicí kleště Mini	143
	Ruční radiální lis	144
	Elektrický radiální lis	145
	Elektrohydraulický radiální lis	146
	Akumulátorový radiální lis	150
	Lisovací kleště / Lisovací kroužky	152
	Úmluvy o převzetí záruk	172
	Dělicí kleště	173
	Kabelové nůžky	173



3,6 milionu!

Do konce roku 2017
vyrobil REMS více než
3,6 milionu lisovacích kleští.
Tento úspěch potvrzuje
vedoucí roli firmy REMS
v lisovací technice.

Univerzální, super padnoucí do ruky elektrický nástroj s nuceným chodem pro výrobu lisovaných spojení všech běžných systémů s lisovanými tvarovkami. Pro akumulátorový a síťový provoz.

Lisovaná spojení \varnothing 10–40 mm / \varnothing $\frac{3}{8}$ –1 $\frac{1}{4}$ "

Kompletní sortiment lisovacích kleští REMS Mini/lisovacích kroužků pro všechny běžné systémy s lisovanými tvarovkami, viz. str. 128–142.

REMS Mini-Press ACC – univerzální do \varnothing 40 mm. Super lehký, super malý, super padnoucí do ruky. S nuceným chodem. V sekundě hotové, bezpečné lisování. Automatické zajištění lisovacích kleští.

Lisovací kleště pro všechny běžné systémy

Kompletní sortiment lisovacích kleští REMS Mini/lisovacích kroužků pro všechny běžné systémy s lisovanými tvarovkami (strana 128–142). Vysoce zatížitelné lisovací kleště/lisovací kroužky z kované a zvláště kalené speciální oceli. Lisovací obrysy lisovacích kleští REMS/lisovacích kroužků jsou specifické pro daný systém a odpovídají lisovacím obrysům daného systému s lisovanými tvarovkami. Díky tomu bezvadné, systémově konformní, bezpečné lisování.

Obzvláště kompaktní konstrukce a nepatrná hmotnost lisovacích kleští REMS Mini díky speciálnímu umístění připojení lisovacích kleští (Patent EP 1 952 948). Do lisovacích čelistí zapuštěná zhloubení k jistému a bezpečnému vedení spojovacích příložek pro lisování bez přesazení (Patent EP 2 347 862).

Konstrukce

Super lehký, super malý, super padnoucí do ruky. Pohonná jednotka s akumulátorem váží jen 2,4 kg. Pohonný stroj s lisovacími kleštěmi Mini V 22 jen 33 cm dlouhý. Díky tomu použitelná kdekoli, volně z ruky, nad hlavou, také v obzvláště úzkých místech. Optimální rozložení hmotnosti pro ovládání jednou rukou. Ergonomicky vytvořené tělo přístroje. Integrovaná LED-pracovní svítilna k osvětlení pracovního místa. Otočné uchycení lisovacích kleští. Bezpečné usazení lisovacích kleští/mezikleští díky automatickému zajištění. Pro akumulátorový a síťový provoz. Elektronická kontrola stavu nabití s ochranou proti úplnému vybití a ukazatelem stavu nabití s 2-barevnými LED.

Lisovací cyklus v pulzním provozu s ACC

Pro pracovní, funkční a provozní bezpečnost. Automatický zpětný chod po ukončení lisovacího cyklu (nucený chod).

Pohon

Tunová posuvná a lisovací síla pro v sekundě hotové, bezvadné lisované spojení. Posuvná síla 22 kN. Výkonný elektrohydraulický pohon s akumulátorovým motorem s vysokou tažnou silou 14,4 V, 380 W výkonu, robustní planetovou převodovkou, mimoosým pístovým čerpadlem a kompaktním vysokovýkonným hydraulickým systémem. Bezpečnostní spínač.

Akumulátorový nebo síťový provoz

Li-Ion PLUS technologie. Vysoce zatížitelné akumulátory Li-Ion 14,4 V s kapacitou 1,5 nebo 3,0 Ah, pro dlouhou dobu provozu. Vysokovýkonné a lehké. Akumulátor Li-Ion 14,4 V, 3,0 Ah pro více jak 300 zalisování na Viega Profipress DN 15 na jedno nabití akumulátoru. Ochrana proti hlubokému vybití a přebíjení se sledováním a kontrolou jednotlivých článků. Sledování a kontrola teploty během procesu nabíjení. Rozsah pracovní teploty –10 až +60 °C. Žádný paměťový efekt pro maximální výkon akumulátoru. Rychlonabíječka pro krátké doby nabíjení. Zdroj napětí Li-Ion 230 V/14,4 V pro síťový provoz 230 V namísto akumulátoru Li-Ion 14,4 V, jako příslušenství.

Rozsah dodávky

REMS Mini-Press ACC Basic-Pack. Akumulátorový radiální lis s nuceným chodem pro výrobu lisovaných spojení \varnothing 10–40 mm, \varnothing $\frac{3}{8}$ –1 $\frac{1}{4}$ ". Pro pohon lisovacích kleští REMS Mini/lisovacích kroužků. Otočné uchycení lisovacích kleští automatickým zajištěním. Elektrohydraulický pohon s akumulátorovým motorem 14,4 V, 380 W, s vysokou tažnou silou, robustní planetovou převodovkou, mimoosým pístovým čerpadlem a kompaktním vysokovýkonným hydraulickým systémem, bezpečnostní spínač. Integrovaná LED-pracovní svítilna. Akumulátor Li-Ion 14,4 V, 1,5 Ah, rychlonabíječka Li-Ion/Ni-Cd 230 V, 50–60 Hz, 65 W. V pevném kufru z ocelového plechu.

Obj.č.
578012R220

Jiná napětí sítě na vyžádání.

Příslušenství

Označení	Obj.č.
Lisovací kleště REMS Mini/lisovací kroužky viz. str. 128–142.	
REMS dělicí kleště Mini M na závitové tyče viz. str. 143.	
REMS Mini-Press ACC pohonný stroj, bez akumulátoru	578001R14
Akumulátor Li-Ion 14,4 V, 1,5 Ah	571545R14
Akumulátor Li-Ion 14,4 V, 3,0 Ah	571555R14
Rychlonabíječka Li-Ion/Ni-Cd 230 V, 50–60 Hz, 65 W	571560R220
Síťový zdroj Li-Ion 230 V/14,4 V pro síťový provoz 230 V místo akumulátoru Li-Ion 14,4 V	571565R220
Kufr z ocelového plechu s vložkou	578290 R
REMS akumulátorová LED-svítilna viz strana 95	175200 R



Kvalitní německý výrobek

Tested by electrosuisse



Univerzální, super padnoucí do ruky elektrický nástroj s nuceným chodem pro výrobu lisovaných spojení všech běžných systémů s lisovanými tvarovkami. Li-Ion 22V technologie. Pro akumulátorový a síťový provoz.

Lisovaná spojení \varnothing 10–40 mm / \varnothing $\frac{3}{8}$ –1 $\frac{1}{4}$ "

Kompletní sortiment lisovacích kleští REMS Mini/lisovacích kroužků pro všechny běžné systémy s lisovanými tvarovkami, viz. str. 128–142.

REMS Mini-Press 22V ACC – univerzální do \varnothing 40 mm. Super lehký, super malý, super padnoucí do ruky, super rychlý. Lisování pod 4s. S nuceným chodem. Automatické zajištění lisovacích kleští. Li-Ion 22V technologie pro o 50 % více zalisování²⁾.

Lisovací kleště pro všechny běžné systémy

Kompletní sortiment lisovacích kleští REMS Mini/lisovacích kroužků pro všechny běžné systémy s lisovanými tvarovkami (strana 128–142). Vysoce zatížitelné lisovací kleště/lisovací kroužky z kované a zvláště kalené speciální oceli. Lisovací obrysy lisovacích kleští REMS/lisovacích kroužků jsou specifické pro daný systém a odpovídají lisovacím obrysům daného systému s lisovanými tvarovkami. Díky tomu bezvadně, systémově konformní, bezpečně lisování.

Obzvláště kompaktní konstrukce a nepatrná hmotnost lisovacích kleští REMS Mini díky speciálnímu umístění připojení lisovacích kleští (**Patent EP 1 952 948**). Do lisovacích čelistí zapuštěná zhloubení k jistému a bezpečnému vedení spojovacích příložek pro lisování bez přesazení (**Patent EP 2 347 862**).

Konstrukce

Super lehký, super malý, super padnoucí do ruky. Pohonná jednotka s akumulátorem váží jen 2,5 kg. Pohonný stroj s lisovacími kleštěmi Mini V 15 je dlouhý jen 31 cm. Díky tomu použitelná kdekoli, volně z ruky, nad hlavou, také v obzvláště úzkých místech. Optimální rozložení hmotnosti pro ovládání jednou rukou. Pohonný stroj s nasazenými lisovacími kleštěmi může být připravený k uchopení odložen na akumulátor. Ergonomicky vytvořené tělo přístroje s měkkým úchopem. Integrovaná LED-pracovní svítidla k osvětlení pracovního místa. Otočné uchycení lisovacích kleští, úhel otáčení > 360°. Bezpečné usazení lisovacích kleští/mezikleští díky automatickému zajištění. Pro akumulátorový a síťový provoz. Elektronická kontrola stavu nabití s ochranou proti úplnému vybití a ukazatelem stavu nabití s 2-barevnými LED.

Lisovací cyklus s ACC

Pro pracovní, funkční a provozní bezpečnost. Automatický zpětný chod po ukončeném lisovacím cyklu (nucený chod). Super rychlý. Lisování pod 4s.

Pohon

Tunová posuvná a lisovací síla pro v sekundě hotové, bezvadně lisované spojení. Posuvná síla 22kN. Výkonný elektrohydraulický pohon s akumulátorovým motorem s vysokou tažnou silou 21,6 V, 380 W výkonu, robustní planetovou převodovkou, mimoosovým pístovým čerpadlem a kompaktním vysokovýkonným hydraulickým systémem. Bezpečnostní spínač.

Akumulátorový nebo síťový provoz

Li-Ion 22V technologie. Vysoce zatížitelné akumulátory Li-Ion 21,6 V s kapacitou 1,5 nebo 2,5 Ah, pro dlouhou dobu provozu. Vysokovýkonné a lehké. Akumulátory Li-Ion 21,6 V pro o 50 % více zalisování²⁾ než akumulátory 14,4 V. Akumulátor Li-Ion 21,6 V, 1,5 Ah pro ca. 250 zalisování na Viega Profipress DN 15 na jedno nabití akumulátoru. Akumulátor Li-Ion 21,6 V, 2,5 Ah pro ca. 390 zalisování na Viega Profipress DN 15 na jedno nabití akumulátoru. Odstupňovaný ukazatel stavu nabití s barevnými LED. Ochrana proti hlubokému vybití a přebíjení se sledováním a kontrolou jednotlivých článků. Sledování a kontrola teploty během procesu nabíjení. Rozsah pracovní teploty – 10 až +60 °C. Žádný paměťový efekt pro maximální výkon akumulátoru. Rychlonabíječka pro krátké doby nabíjení. Zdroj napětí Li-Ion 230 V/21,6 V pro síťový provoz 230 V namísto akumulátoru Li-Ion 21,6 V, jako příslušenství.

Rozsah dodávky

REMS Mini-Press 22 V ACC Basic-Pack. Akumulátorový radiální lis s nuceným chodem pro výrobu lisovaných spojení \varnothing 10–40 mm, \varnothing $\frac{3}{8}$ –1 $\frac{1}{4}$ ". Pro pohon lisovacích kleští REMS Mini/lisovacích kroužků. Otočné uchycení lisovacích kleští s automatickým zajištěním. Elektrohydraulický pohon s akumulátorovým motorem 21,6 V, 380 W, s vysokou tažnou silou, robustní planetovou převodovkou, mimoosovým pístovým čerpadlem a kompaktním vysokovýkonným hydraulickým systémem, bezpečnostní spínač. Integrovaná LED-pracovní svítidla. Akumulátor Li-Ion 21,6 V, 1,5 Ah, rychlonabíječka Li-Ion 230 V, 50–60 Hz, 70 W. V pevném kufru z ocelového plechu.

	Obj.č.
	578010R220

Jiná napětí sítě na vyžádání.

Příslušenství

Označení	Obj.č.
Lisovací kleště REMS Mini/lisovací kroužky viz. str. 128–142.	
REMS dělicí kleště Mini M na závitové tyče viz. str. 143.	
REMS Mini-Press 22V ACC pohonný stroj, bez akumulátoru	578002R22
Akumulátor Li-Ion 21,6 V, 1,5 Ah	571570R22
Akumulátor Li-Ion 21,6 V, 2,5 Ah	571571R22
Rychlonabíječka Li-Ion 230 V, 50–60 Hz, 70 W	571575R220
Síťový zdroj Li-Ion 230 V/21,6 V pro síťový provoz 230 V místo akumulátoru Li-Ion 21,6 V	571567R220
Kufr z ocelového plechu s vložkou	578290R



Patent EP 1 952 948
Patent EP 2 347 862

←ACC→
Automatic Circuit Control
s nuceným chodem
a kontrolou stavu nabití



Kvalitní německý výrobek

Tested by electrosuisse >>>



Info



Univerzální, super padnoucí do ruky elektrický nástroj s nuceným chodem pro výrobu lisovaných spojení všech běžných systémů s lisovanými tvarovkami. Li-Ion 22V technologie. Pro akumulátorový a síťový provoz.

Lisovaná spojení Ø 10–40 mm / Ø 3/8–1 1/4"

Kompletní sortiment lisovacích kleští REMS Mini/lisovacích kroužků pro všechny běžné systémy s lisovanými tvarovkami, viz. str. 128–142.

REMS Mini-Press S 22V ACC – univerzální do Ø 40 mm. Super lehký, super malý, super padnoucí do ruky, super rychlý. Lisování pod 4s. S nuceným chodem. Automatické zajištění lisovacích kleští. Li-Ion 22V technologie pro o 50% více zalisování²⁾.

Lisovací kleště pro všechny běžné systémy

Kompletní sortiment lisovacích kleští REMS Mini/lisovacích kroužků pro všechny běžné systémy s lisovanými tvarovkami (strana 128–142). Vysoce zatížitelné lisovací kleště/lisovací kroužky z kované a zvláště kalené speciální oceli. Lisovací obrysy lisovacích kleští REMS/lisovacích kroužků jsou specifické pro daný systém a odpovídají lisovacím obrysům daného systému s lisovanými tvarovkami. Díky tomu bezvadné, systémově konformní, bezpečné lisování.

Obzvláště kompaktní konstrukce a nepatrná hmotnost lisovacích kleští REMS Mini díky speciálnímu umístění připojení lisovacích kleští (Patent EP 1 952 948). Do lisovacích čelistí zapuštěná zahloubení k jistému a bezpečnému vedení spojovacích přílozek pro lisování bez přesazení (Patent EP 2 347 862).

Konstrukce

Super lehký, super malý, super padnoucí do ruky. Pohonná jednotka s akumulátorem váží jen 2,6 kg. Díky tomu použitelná kdekoli, volně z ruky, nad hlavou, také v obzvláště úzkých místech. Optimální rozložení hmotnosti pro ovládání jednou rukou. Pohonný stroj s nasazenými lisovacími kleštěmi může být připravený k uchopení odložen na akumulátor. Ergonomicky vytvořené tělo přístroje s měkkým uchopením. Integrovaná LED-pracovní svítidla k osvětlení pracovního místa. Otočné uchycení lisovacích kleští, úhel otáčení >360°. Bezpečné usazení lisovacích kleští/mezikleští díky automatickému zajištění. Pro akumulátorový a síťový provoz. Elektronická kontrola stavu nabití s ochranou proti úplnému vybití a ukazatelem stavu nabití s 2-barevnými LED.

Lisovací cyklus s ACC

Pro pracovní, funkční a provozní bezpečnost. Automatický zpětný chod po ukončeném lisovacím cyklu (nucený chod). Super rychlý. Lisování pod 4s.

Pohon

Tunová posuvná a lisovací síla pro v sekundě hotové, bezvadné lisované spojení. Posuvná síla 22kN. Výkonný elektrohydraulický pohon s akumulátorovým motorem s vysokou tažnou silou 21,6 V, 380 W výkonu, robustní planetovou převodovkou, mimoosým pístovým čerpadlem a kompaktním vysokovýkonným hydraulickým systémem. Bezpečnostní spínač.

Akumulátorový nebo síťový provoz

Li-Ion 22V technologie. Vysoce zatížitelné akumulátory Li-Ion 21,6V s kapacitou 1,5 nebo 2,5Ah, pro dlouhou dobu provozu. Vysokovýkonné a lehké. Akumulátory Li-Ion 21,6V pro o 50% více zalisování²⁾ než akumulátory 14,4V. Akumulátor Li-Ion 21,6V, 1,5Ah pro ca. 250 zalisování na Viega Profipress DN 15 na jedno nabití akumulátoru. Akumulátor Li-Ion 21,6V, 2,5Ah pro ca. 390 zalisování na Viega Profipress DN 15 na jedno nabití akumulátoru. Odstupňovaný ukazatel stavu nabití s barevnými LED. Ochrana proti hlubokému vybití a přebíjení se sledováním a kontrolou jednotlivých článků. Sledování a kontrola teploty během procesu nabíjení. Rozsah pracovní teploty –10 až +60 °C. Žádný paměťový efekt pro maximální výkon akumulátoru. Rychlonabíječka pro krátké doby nabíjení. Zdroj napětí Li-Ion 230V/21,6 V pro síťový provoz 230 V namísto akumulátoru Li-Ion 21,6 V, jako příslušenství.

Rozsah dodávky

REMS Mini-Press S 22 V ACC Basic-Pack. Akumulátorový radiální lis s nuceným chodem pro výrobu lisovaných spojení Ø 10–40 mm, Ø 3/8–1 1/4". Pro pohon lisovacích kleští REMS Mini/lisovacích kroužků. Otočné uchycení lisovacích kleští s automatickým zajištěním. Elektrohydraulický pohon s akumulátorovým motorem 21,6 V, 380 W, s vysokou tažnou silou, robustní planetovou převodovkou, mimoosým pístovým čerpadlem a kompaktním vysokovýkonným hydraulickým systémem, bezpečnostní spínač. Integrovaná LED-pracovní svítidla. Akumulátor Li-Ion 21,6 V, 1,5 Ah, rychlonabíječka Li-Ion 230 V, 50–60 Hz, 70 W. V pevném kufru z ocelového plechu.

	Obj.č.
	578015R220

Jiná napětí sítě na vyžádání.

Příslušenství

Označení	Obj.č.
Lisovací kleště REMS Mini/lisovací kroužky viz. str. 128–142.	
REMS dělicí kleště Mini M na závitové tyče viz. str. 143.	
REMS Mini-Press S 22V ACC pohonný stroj, bez akumulátoru	578003R22
Akumulátor Li-Ion 21,6 V, 1,5 Ah	571570R22
Akumulátor Li-Ion 21,6 V, 2,5 Ah	571571R22
Rychlonabíječka Li-Ion 230 V, 50–60 Hz, 70 W	571575R220
Síťový zdroj Li-Ion 230 V/21,6 V pro síťový provoz 230 V místo akumulátoru Li-Ion 21,6 V	571567R220
Kufr z ocelového plechu s vložkou	578290R

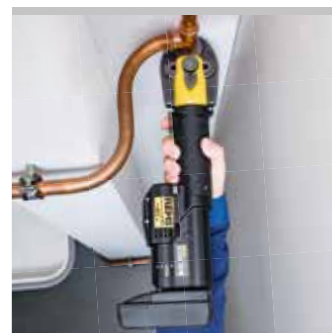

Kvalitní německý výrobek



Tested by electrosuisse



pro všechny běžné systémy s lisovanými tvarovkami

Vyberte si Vaše lisovací kleště REMS Mini/ lisovací kroužky REMS sami!

Vyhledejte k tomu požadovaný systém s lisovanými tvarovkami v následující tabulce a zvolte Vámi požadovanou potřebnou velikost lisovacích kleští/lisovacích kroužků. Pověšimněte si toho, že systémy s lisovanými tvarovkami pro instalaci plynu smí být lisovány pouze v tabulce žlutě podbarvenými lisovacími kleštěmi Mini / lisovacími kroužky. K pohonu lisovacích kroužků REMS (PR) jsou nutné mezikleště (strana 142).

Vysoce zatížitelné lisovací kleště / lisovací kroužky z kované a zvlášť kalené speciální oceli. Lisovací obrysy REMS lisovacích kleští/lisovacích kroužků jsou specifické pro daný systém a odpovídají lisovacím obrysům příslušných systémů s lisovanými tvarovkami. Díky tomu bezvadně, bezpečně, systémově konformní lisování. Lisovací čelisti lisovacích kleští/lisovacích kroužků s precizně vypracovaným a na CNC-obráběcích centrech strojově přesně zaohleným lisovacím obrysem. Díky tomu nižší výrobní tolerance.

Pohon prostřednictvím REMS Mini-Press ACC, REMS Mini-Press 22 V ACC a REMS Mini-Press S 22 V ACC. Čtěte a dodržujte pokyny výrobce/dodavatele systémů pro instalaci a montáž.

REMS lisovací kleště Mini

REMS lisovací kleště Mini se 2 sklopnými monoblokovými lisovacími čelistmi. Obzvláště kompaktní konstrukce a nepatrná hmotnost lisovacích kleští REMS Mini díky speciálnímu umístění připojení lisovacích kleští (**Patent EP 1 952 948**). Do lisovacích čelistí zapuštěná zhloubení k jistému a bezpečnému vedení spojovacích příložek pro lisování bez přesazení (**Patent EP 2 347 862**).

REMS lisovací kleště Mini ACz, Fz, HEz, RFz, RFlz s ozubením zabraňují tvorbě ořepů na lisovacím pouzdru (**Patent EP 2 027 971**).

REMS lisovací kroužek 45° (PR-2B)

REMS lisovací kroužek 45° (PR-2B), se 2 lisovacími čelistmi, pro bezpečné nasazení lisovacích čelistí na špatně přístupných místech díky šikmé poloze v úhlu 45° (**Patent EP 2 774 725**). Pohon pomocí mezikleští.

Zpětné dosledování dle EN 1775:2007

REMS lisovací kleště Mini s lisovacím obrysem F, M, V, SA, B, RN a UP mají vždy vytvořeno specifické značení v lisovacím obrysu, které po ukončení lisovacího cyklu zanechá trvalý otisk přímo na lisované tvarovce. Toto umožňuje uživateli také po ukončení lisování přezkoumat, zda byly pro vytvoření lisovaného spoje použity vhodné lisovací kleště.

Tímto zpětným dosledováním splňuje REMS doporučení evropské normy EN 1775:2007 pro instalace lisovaných systémů na plyn.



Patent EP 1 952 948
Patent EP 2 347 862

Kvalitní německý výrobek



REMS lisovací kleště Mini



REMS lisovací kroužek 45° (PR-2B)
Patent EP 2 774 725

Úmluvy o převzetí záruk

Viz . strana 172.

Potvrzení způsobilosti

Viz . strana 171.



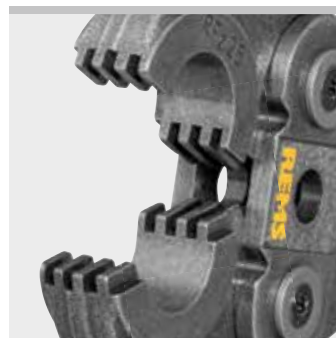

Lisovací kleště s ozubením
 Patent EP 2 027 971

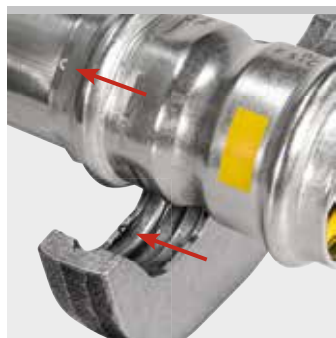

Příklad lisovacích kleští REMS Mini V:
 Otisk "V" na zalisované tvarovce pro
 zpětné dosledování dle EN 1775:2007

Lisovací kleště REMS Mini Lisovací kroužky REMS

Příslušenství k REMS Mini-Press ACC, REMS Mini-Press
22 V ACC a REMS Mini-Press S 22 V ACC

Systém	Lisovací obrys	Obj.č.	
AC-FIX PRESS (Global Piping Systems)	H 12	578396	
	H 16	578400	
	H 20	578406	
	H 25	578408	
	H 32	578412	
	RFz 12	578490	
	RFz 16	578492	
	RFz 20	578494	
	RFz 25	578496	
	RFz 32	578498	
	U 16	578374	
	U 20	578378	
	U 25	578380	
	U 32	578382	
	VX 16	578552	
	VX 20	578554	
	AC-FIX PRESS-MULTI (Global Piping Systems)	H 16	578400
		H 18	578404
		H 20	578406
		H 25	578408
H 32		578412	
RFz 16		578492	
RFz 20		578494	
RFz 25		578496	
RFz 32		578498	
U 16		578374	
U 18		578376	
U 20		578378	
ACOME MT	ACz 12	578608	
	ACz 16	578610	
	ACz 20	578612	
	ACz 25	578614	
	ACz 12	578310	
	ACz 16	578312	
AHLSELL A-press elförzinkad	M 18	578314	
	M 22	578316	
	M 28	578318	
	M 35	578390	
	M 12 45° (PR-2B) ³⁾	574520 R	
	M 15 45° (PR-2B) ³⁾	574522 R	
	M 18 45° (PR-2B) ³⁾	574524 R	
	M 22 45° (PR-2B) ³⁾	574526 R	
	M 28 45° (PR-2B) ³⁾	574528 R	
	M 35 45° (PR-2B) ³⁾	574530 R	
	V 12	578324	
	V 15	578328	
	V 18	578332	
	V 22	578334	
	V 28	578336	
V 35	578604		
V 12 45° (PR-2B) ³⁾	574502 R		
V 15 45° (PR-2B) ³⁾	574504 R		
V 18 45° (PR-2B) ³⁾	574506 R		
V 22 45° (PR-2B) ³⁾	574508 R		
V 28 45° (PR-2B) ³⁾	574510 R		
V 35 45° (PR-2B) ³⁾	574512 R		
AHLSELL A-press rostfritt	M 15	578312	
	M 18	578314	
	M 22	578316	
	M 28	578318	
	M 35	578390	
	M 15 45° (PR-2B) ³⁾	574522 R	
	M 18 45° (PR-2B) ³⁾	574524 R	
	M 22 45° (PR-2B) ³⁾	574526 R	
	M 28 45° (PR-2B) ³⁾	574528 R	
	M 35 45° (PR-2B) ³⁾	574530 R	
	AIRBEL PRESSCLIM	M 15	578312
		M 18	578314
M 22		578316	
M 28		578318	
M 35		578390	
M 15 45° (PR-2B) ³⁾		574522 R	
M 18 45° (PR-2B) ³⁾		574524 R	
M 22 45° (PR-2B) ³⁾		574526 R	
M 28 45° (PR-2B) ³⁾		574528 R	
M 35 45° (PR-2B) ³⁾		574530 R	
AIRBEL SERTINOX	M 15	578312	
	M 18	578314	
	M 22	578316	
	M 28	578318	
	M 35	578390	
	M 15 45° (PR-2B) ³⁾	574522 R	
	M 18 45° (PR-2B) ³⁾	574524 R	
	M 22 45° (PR-2B) ³⁾	574526 R	
	M 28 45° (PR-2B) ³⁾	574528 R	
	M 35 45° (PR-2B) ³⁾	574530 R	
ALB Sistema Multicapa	TH 16	578352	
	TH 18	578356	
	TH 20	578358	
	TH 26	578362	
	TH 32	578364	
	TH 40	578624	
	H 16	578400	
	H 18	578404	
	H 20	578406	
	H 26	578410	
	H 32	578412	
	U 16	578374	
	U 18	578376	
	U 20	578378	
	C 26	578392	
	U 32	578382	
	U 40	578386	

Systém	Lisovací obrys	Obj.č.	
ALB Sistema Multicapa Gas	TH 16	578352	
	TH 20	578358	
	TH 26	578362	
	TH 32	578364	
	H 16	578400	
	H 20	578406	
	H 26	578410	
	H 32	578412	
	U 16	578374	
	U 20	578378	
	C 26	578392	
	U 32	578382	
	APE Serie AP	B 16	578468
		B 20	578472
		B 26	578474
		B 32	578476
		H 16	578400
		H 20	578406
H 26		578410	
H 32		578412	
TH 16		578352	
TH 18		578356	
TH 20		578358	
APE Serie AP Gas		TH 16	578352
	TH 20	578358	
	TH 26	578362	
	TH 32	578364	
	AQUATECHNIK Universal	B 16	578468
		B 20	578472
		B 26	578474
		B 32	578476
		F 16	578456
		F 20	578460
		F 26	578462
		F 32	578464
F 16 45° (PR-2B) ³⁾		574550 R	
F 20 45° (PR-2B) ³⁾		574552 R	
F 26 45° (PR-2B) ³⁾		574554 R	
F 32 45° (PR-2B) ³⁾		574556 R	
H 16		578400	
H 20		578406	
H 26		578410	
H 32		578412	
TH 16		578352	
TH 20		578358	
TH 26	578362		
TH 32	578364		
U 16	578374		
U 20	578378		
C 26	578392		
U 32	578382		
ARKA DUROsystem	H 16	578400	
	H 20	578406	
	H 25	578408	
	H 26	578410	
	H 32	578412	
	TH 16	578352	
	TH 20	578358	
	TH 25	578360	
	TH 26	578362	
	TH 32	578364	
	U 16	578374	
	U 20	578378	
U 25	578380		
U 32	578382		
ASCHL NIR	M 15	578312	
	M 18	578314	
	M 22	578316	
	M 28	578318	
	M 35	578390	
	M 15 45° (PR-2B) ³⁾	574522 R	
	M 18 45° (PR-2B) ³⁾	574524 R	
	M 22 45° (PR-2B) ³⁾	574526 R	
	M 28 45° (PR-2B) ³⁾	574528 R	
	M 35 45° (PR-2B) ³⁾	574530 R	
	ASSOTHERM IPC-RAC Carbon Steel	M 15	578312
		M 18	578314
		M 22	578316
		M 28	578318
		M 35	578390
M 15 45° (PR-2B) ³⁾		574522 R	
M 18 45° (PR-2B) ³⁾		574524 R	
M 22 45° (PR-2B) ³⁾		574526 R	
M 28 45° (PR-2B) ³⁾		574528 R	
M 35 45° (PR-2B) ³⁾		574530 R	
U 20		578378	
C 26		578392	
U 32	578382		
ASSOTHERM IPI-RAX Inox	M 15	578312	
	M 18	578314	
	M 22	578316	
	M 28	578318	
	M 35	578390	
	M 15 45° (PR-2B) ³⁾	574522 R	
	M 18 45° (PR-2B) ³⁾	574524 R	
	M 22 45° (PR-2B) ³⁾	574526 R	
	M 28 45° (PR-2B) ³⁾	574528 R	
	M 35 45° (PR-2B) ³⁾	574530 R	

Systém	Lisovací obrys	Obj.č.	
ASSOTHERM IPM-Multistrato	H 16	578400	
	H 20	578406	
	H 26	578410	
	H 32	578412	
	TH 16	578352	
	TH 20	578358	
	TH 26	578362	
	TH 32	578364	
	THL 32	578368	
	U 16	578374	
	U 20	578378	
	C 26	578392	
	U 32	578382	
	ASSOTHERM IPR-RRA Copper	M 15	578312
		M 18	578314
		M 22	578316
		M 28	578318
		M 35	578390
M 15 45° (PR-2B) ³⁾		574522 R	
M 18 45° (PR-2B) ³⁾		574524 R	
M 22 45° (PR-2B) ³⁾		574526 R	
M 28 45° (PR-2B) ³⁾		574528 R	
M 35 45° (PR-2B) ³⁾		574530 R	
ASSOTHERM IPR-RRA Copper Gas		M 15	578312
		M 18	578314
	M 22	578316	
	M 28	578318	
	M 35	578390	
	M 15 45° (PR-2B) ³⁾	574522 R	
	M 18 45° (PR-2B) ³⁾	574524 R	
	M 22 45° (PR-2B) ³⁾	574526 R	
	M 28 45° (PR-2B) ³⁾	574528 R	
	M 35 45° (PR-2B) ³⁾	574530 R	
	ASTM F 1807 (Fittings with Copper Crimp Ring for PEX tubing)	US ¾"	578534
		US ½"	578536
US ¾"		578538	
US 1"		578540	
Bampi BALPEX (serie MP)	TH 16	578352	
	TH 18	578356	
	TH 20	578358	
	TH 26	578362	
	TH 32	578364	
Bampi BALPEX Gas	TH 16	578352	
	TH 20	578358	
	TH 26	578362	
	TH 32	578364	
BARBI EASYPRESS (Industrial Blansol)	H 12	578396	
	H 16	578400	
	H 20	578406	
	H 25	578408	
	H 32	578412	
	RFz 12	578490	
	RFz 16	578492	
	RFz 20	578494	
	RFz 25	578496	
	RFz 32	578498	
	U 16	578374	
	U 20	578378	
U 25	578380		
U 32	578382		
BARBI MULTIPEX (Industrial Blansol)	H 14	578398	
	H 16	578400	
	H 18	578404	
	H 20	578406	
	H 25	578408	
	H 26	578410	
	H 32	578412	
	RFz 16	578492	
	RFz 18	578638	
	RFz 20	578494	
	RFz 25	578496	
	RFz 32	578498	
TH 16	578352		
TH 20	578358		
TH 26	578362		
TH 32	578364		
U 16	578374		
U 18	578376		
U 20	578378		
U 25	578380		
U 32	578382		
U 40	578386		
BEGETUBE/ IVAR	B 14	578466	
	B 16	578468	
	B 18	578470	
	B 20	578472	
	B 26	578474	
	B 32	578476	
	B 32	578476	
BRASELI GPF GAS	TH 16	578352	
	TH 20	578358	
	TH 25	578360	
	TH 32	578364	
BRASELI Pressfitting PE-X	RFz 16	578492	
	RFz 20	578494	
	RFz 25	578496	
	RFz 32	578498	
BRASELI Pressfitting Multicapa	U 16	578374	
	U 18	578376	
	U 20	578378	
	U 25	578380	
	U 32	578382	
	U 40	578386	

Systém	Lisovací obrys	Obj.č.	
Brass Form Master Press	H 16	578400	
	H 18	578404	
	H 20	578406	
	TH 16	578352	
	TH 18	578356	
	TH 20	578358	
	U 16	578374	
Brass & Fittings Pressman Multicapa	RFz 16	578492	
	RFz 18	578638	
	ACz 20	578612	
	RFz 25	578496	
	RFz 32	578498	
Brass & Fittings Retipress	RFz 16	578492	
	RFz 18	578638	
	ACz 20	578612	
	RFz 25	578496	
	RFz 32	578498	
BRASSTECH MULTItermoSAN Brasspress	B 16	578468	
	B 20	578472	
	B 26	578474	
	B 32	578476	
	F 16	578456	
	F 20	578460	
	F 26	578462	
	F 16 45° (PR-2B) ³⁾	574550 R	
	F 20 45° (PR-2B) ³⁾	574552 R	
	F 26 45° (PR-2B) ³⁾	574554 R	
	H 16	578400	
	H 18	578404	
	H 20	578406	
	H 26	578410	
	TH 16	578352	
	TH 18	578356	
	TH 20	578358	
	TH 26	578362	
	TH 32	578364	
	TH 40	578624	
	U 16	578374	
	U 18	578376	
	U 20	578378	
	C 26	578392	
	U 32	578382	
	Business Key MT-PRESS (inox)	M 15	578312
		M 18	578314
M 22		578316	
M 28		578318	
M 35		578390	
M 15 45° (PR-2B) ³⁾		574522 R	
M 18 45° (PR-2B) ³⁾		574524 R	
M 22 45° (PR-2B) ³⁾		574526 R	
M 28 45° (PR-2B) ³⁾		574528 R	
M 35 45° (PR-2B) ³⁾		574530 R	
Cello Products Press	VUS ½" (OD 15,9mm)	578566	
	VUS ¾" (OD 22,2mm)	578568	
	VUS 1" (OD 28,6mm)	578570	
	VUS 1¼" (OD 34,9mm)	578606	
CHIALI CHIALIPEX	TH 16	578352	
	TH 20	578358	
	TH 26	578362	
	TH 32	578364	
	TH 40	578624	
	TH 40	578624	
Climatek Clima Therm	TH 14	578348	
	TH 16	578352	
	TH 18	578356	
	TH 20	578358	
	TH 26	578362	
	TH 32	578364	
Climatrix Climatrix Rhinopex	H 16	578400	
	H 20	578406	
	U 16	578374	
	U 20	578378	
	TH 14	578348	
	TH 16	578352	
	TH 18	578356	
	TH 20	578358	
	TH 26	578362	
	TH 32	578364	
ClouSet	TH 16	578352	
	TH 18	578356	
	TH 20	578358	
COMAP SudoPress Carbon	V 12	578324	
	V 15	578328	
	V 18	578332	
	V 22	578334	
	V 28	578336	
Comap SudoPress Copper	V 35	578604	
	V 12	578324	
	V 14	578326	
	V 15	578328	
	V 16	578330	
	V 18	578332	
	V 22	578334	
	V 28	578336	
	V 35	578604	

Systém	Lisovací obrys	Obj.č.
Comap SudoPress Copper Gas	V 12	578324
	V 14	578326
	V 15	578328
	V 16	578330
	V 18	578332
	V 22	578334
	V 28	578336
COMAP SudoPress Copper Solar	V 35	578604
	V 14	578326
	V 15	578328
	V 16	578330
	V 18	578332
COMAP SudoPress Stainless	V 22	578334
	V 28	578336
	V 35	578604
	V 15	578328
Comap PexPress	RFz 12	578490
	RFz 16	578492
	RFz 20	578494
	RFz 25	578496
	TH 14	578348
Comap SkinPress	TH 16	578352
	TH 18	578356
	TH 20	578358
	TH 26	578362
	THL 32	578368
	TH 40	578624
	THL 32	578368
Comap SkinPress PPSU	TH 16	578352
	TH 20	578358
	TH 26	578362
	THL 32	578368
	M 12	578310
	M 15	578312
	M 18 ¹⁾	578314
COMAP Xpress Carbon	M 22	578316
	M 28 ¹⁾	578318
	M 35	578390
	M 12 45° (PR-2B) ³⁾	574520 R
	M 15 45° (PR-2B) ³⁾	574522 R
	M 18 45° (PR-2B) ³⁾	574524 R
	M 22 45° (PR-2B) ³⁾	574526 R
	M 28 45° (PR-2B) ³⁾	574528 R
	M 35 45° (PR-2B) ³⁾	574530 R
	M 12	578310
	M 15	578312
	M 18 ¹⁾	578314
	COMAP Xpress Copper Gas	M 22
M 28 ¹⁾		578318
M 35		578390
M 12 45° (PR-2B) ³⁾		574520 R
M 15 45° (PR-2B) ³⁾		574522 R
M 18 45° (PR-2B) ³⁾		574524 R
M 22 45° (PR-2B) ³⁾		574526 R
M 28 45° (PR-2B) ³⁾		574528 R
M 35 45° (PR-2B) ³⁾		574530 R
M 15		578312
COMAP Xpress Stainless	M 18 ¹⁾	578314
	M 22	578316
	M 28 ¹⁾	578318
	M 35	578390
	M 15	578312
	M 18 ¹⁾	578314
	M 22	578316
	M 28 ¹⁾	578318
	M 35	578390
	M 15 45° (PR-2B) ³⁾	574522 R
COMISA Press System	M 18 45° (PR-2B) ³⁾	574524 R
	M 22 45° (PR-2B) ³⁾	574526 R
	M 35 45° (PR-2B) ³⁾	574530 R
	V 15	578328
	V 18	578332
	V 22	578334
	V 28	578336
	V 35	578604
	V 15 45° (PR-2B) ³⁾	574504 R
	V 18 45° (PR-2B) ³⁾	574506 R
COMISA Press System Gas	V 22 45° (PR-2B) ³⁾	574508 R
	V 28 45° (PR-2B) ³⁾	574510 R
	V 35 45° (PR-2B) ³⁾	574512 R
	H 16	578400
	H 18	578404
	H 20	578406
	H 26	578410
	H 32	578412
	B 14	578466
	B 16	578468
COMISA Press System Gas	B 18	578470
	B 20	578472
	B 26	578474
	B 32	578476

Systém	Lisovací obrys	Obj.č.
COMISA Press System Gas	TH 16	578352
	TH 20	578358
	TH 26	578362
	TH 32	578364
CONEL CONNECT MULTI	F 16	578456
	F 20	578460
	F 26	578462
	F 32	578464
	F 16 45° (PR-2B) ³⁾	574550 R
	F 20 45° (PR-2B) ³⁾	574552 R
	F 26 45° (PR-2B) ³⁾	574554 R
	F 32 45° (PR-2B) ³⁾	574556 R
	H 16	578400
	H 20	578406
DIWAsystems	H 26	578410
	H 32	578412
	TH 16	578358
	TH 20	578362
	TH 26	578366
	TH 32	578370
	U 16	578374
	U 20	578378
	U 25	578380
	U 32	578382
DUOFIL MKSYSYSTEM	VP 16	578482
	VP 20	578484
	VP 32	578488
	TH 14	578348
DW Verbundrohr multitubo systems	TH 16	578352
	TH 20	578358
	TH 26	578362
	TH 32	578366
	TH 40	578624
	U 16	578374
EBRILLE Isomonflex	U 18	578376
	U 20	578378
	U 25	578380
	U 32	578382
	U 16	578374
	U 18	578376
EBRILLE Monflex	U 20	578378
	U 25	578380
	H 26	578410
	TH 26	578362
	U 32	578382
	U 40	578386
EFFEBI PRESSTIGE	U 14	578372
	U 16	578374
	U 18	578376
	U 20	578378
	U 25	578380
	H 26	578410
	TH 26	578362
	U 32	578382
	U 40	578386
	M 15	578312
EFFEBI TOF-GAS MULTIPIENZA	M 18	578314
	M 22	578316
	M 28	578318
	M 35	578390
	M 15 45° (PR-2B) ³⁾	574522 R
	M 18 45° (PR-2B) ³⁾	574524 R
	M 22 45° (PR-2B) ³⁾	574526 R
	M 28 45° (PR-2B) ³⁾	574528 R
	M 35 45° (PR-2B) ³⁾	574530 R
	V 15	578328
EFFEBI TOF-GAS MULTIPIENZA	V 18	578332
	V 22	578334
	V 28	578336
	V 35	578604
	V 15 45° (PR-2B) ³⁾	574504 R
	V 18 45° (PR-2B) ³⁾	574506 R
	V 22 45° (PR-2B) ³⁾	574508 R
	V 28 45° (PR-2B) ³⁾	574510 R
	V 35 45° (PR-2B) ³⁾	574512 R
	TH 16	578352
EFFEBI TOF-GAS MULTIPIENZA	TH 20	578358
	TH 26	578362
	TH 32	578366
	H 16	578400
	H 20	578406
	H 26	578410
	H 32	578412
	U 16	578374
	U 20	578378
	U 32	578382

Systémy s lisovacími tvarovkami pro instalace plynu smějí být lisovány pouze v tabulce žlutým podkladem označenými lisovacími kleštěmi/lisovacími kroužky. Dbejte národních předpisů.

¹⁾ Použit lze pouze lisovací kleště od označení „108“ (1. čtvrtletí 2008), „208“ (2. čtvrtletí 2008) atd. Označení je vyraženo na každé lisovací čelisti.

²⁾ K upnutí vhodných lisovacích vložek.

³⁾ K pohonu lisovacích kroužků (PR) jsou nutné mezikleště, viz. str. 142.

⁴⁾ Použit lze pouze lisovací kleště od označení „117“ (1. čtvrtletí 2017), „217“ (2. čtvrtletí 2017) atd. Označení je vyraženo na každé lisovací čelisti.

Způsobilost lisovacího nářadí REMS na systémy s lisovacími tvarovkami: Stav k 11.10.2017. Právě aktuální stav je možno zjistit na internetu:

www.rems.de → Ke stažení → Katalogy výrobků → REMS Katalog.

Lisovací kleště pro další systémy s lisovacími tvarovkami na vyžádání.

Lisovací kleště REMS Mini Lisovací kroužky REMS

Příslušenství k REMS Mini-Press ACC, REMS Mini-Press
22 V ACC a REMS Mini-Press S 22 V ACC

Systém	Lisovací obrys	Obj.č.	
EFFEBI TOF MULTIPINZA	TH 16	578352	
	TH 18	578356	
	TH 20	578358	
	TH 26	578362	
	TH 32	578364	
	TH 40	578624	
	F 16	578456	
	F 18	578458	
	F 20	578460	
	F 26	578462	
	F 32	578464	
	Fz 40	578478	
	F 16 45° (PR-2B) ³⁾	574550 R	
	F 20 45° (PR-2B) ³⁾	574552 R	
	F 26 45° (PR-2B) ³⁾	574554 R	
	F 32 45° (PR-2B) ³⁾	574556 R	
	H 16	578400	
	H 18	578404	
	H 20	578406	
	H 26	578410	
	H 32	578412	
	U 16	578374	
	U 18	578376	
	U 20	578378	
	U 25	578380	
	C 26	578392	
	U 32	578382	
	U 40	578386	
	B 16	578468	
	B 18	578470	
	B 20	578472	
	B 26	578474	
	B 32	578476	
Elkhart APOLLOXPRESS Fittings Copper and Low-Lead Brass	VUS ½" (OD 15,9mm)	578566	
	VUS ¾" (OD 22,2mm)	578568	
	VUS 1" (OD 28,6mm)	578570	
	VUS 1¼" (OD 34,9mm)	578606	
	B 16	578468	
	B 20	578472	
	B 26	578474	
	B 32	578476	
	F 16	578456	
	F 20	578460	
EMMETI GERPEX- FIVPRESS	H 16	578400	
	H 20	578406	
	TH 16	578352	
	TH 20	578358	
	TH 26	578362	
	TH 32	578364	
	TH 40	578624	
	U 16	578374	
	U 20	578378	
	EMPUR	TH 15	578350
TH 17		578354	
TH 20		578358	
EURACCORDI SYCPRESS STAINLESS STEEL PRESS FITTINGS		M 15	578312
		M 18	578314
		M 22	578316
		M 28	578318
		M 35	578390
		M 15 45° (PR-2B) ³⁾	574522 R
		M 18 45° (PR-2B) ³⁾	574524 R
	M 22 45° (PR-2B) ³⁾	574526 R	
	M 28 45° (PR-2B) ³⁾	574528 R	
	M 35 45° (PR-2B) ³⁾	574530 R	
EURACCORDI SYCPRESS CARBON STEEL PRESS FITTINGS	M 15	578312	
	M 18	578314	
	M 22	578316	
	M 28	578318	
	M 35	578390	
	M 15 45° (PR-2B) ³⁾	574522 R	
	M 18 45° (PR-2B) ³⁾	574524 R	
	M 22 45° (PR-2B) ³⁾	574526 R	
	M 28 45° (PR-2B) ³⁾	574528 R	
	M 35 45° (PR-2B) ³⁾	574530 R	
EUROTUBI Europa C-STAH L PRESSFITTING SISTEM ¹⁾	M 12	578310	
	M 15	578312	
	M 18	578314	
	M 22	578316	
	M 28	578318	
	M 35	578390	
	M 12 45° (PR-2B) ³⁾	574520 R	
	M 15 45° (PR-2B) ³⁾	574522 R	
	M 18 45° (PR-2B) ³⁾	574524 R	
	M 22 45° (PR-2B) ³⁾	574526 R	
EUROTUBI Europa INOX PRESSFITTING SISTEM ¹⁾	M 12	578310	
	M 15	578312	
	M 18	578314	
	M 22	578316	
	M 28	578318	
	M 35	578390	
	M 12 45° (PR-2B) ³⁾	574520 R	
	M 15 45° (PR-2B) ³⁾	574522 R	
	M 18 45° (PR-2B) ³⁾	574524 R	
	M 22 45° (PR-2B) ³⁾	574526 R	
Evans Components Presslok	VAU 15 (½")	578630	
	VAU 20 (¾")	578632	
	VAU 25 (1")	578634	

Systém	Lisovací obrys	Obj.č.	
FAR Rubinetterie PRESSFAR	TH 14	578348	
	TH 16	578352	
	TH 17	578354	
	TH 18	578356	
	TH 20	578358	
	TH 25	578360	
	TH 26	578362	
	TH 32	578364	
	TH 40	578624	
	H 14	578398	
	H 16	578400	
	H 18	578404	
	H 20	578406	
	H 26	578410	
	H 32	578412	
	U 14	578372	
	U 16	578374	
	U 18	578376	
	U 20	578378	
	U 25	578380	
	U 32	578382	
	U 40	578386	
	F.B.Q. BARONIO BQ press	V 12	578324
		V 14	578326
V 15		578328	
V 16		578330	
V 18		578332	
V 22		578334	
V 28		578336	
V 35		578604	
V 12 45° (PR-2B) ³⁾		574502 R	
V 14 45° (PR-2B) ³⁾		574504 R	
V 15 45° (PR-2B) ³⁾		574506 R	
V 16 45° (PR-2B) ³⁾		574508 R	
F.B.Q. BARONIO BQ press gas	V 15	578328	
	V 18	578332	
	V 22	578334	
	V 28	578336	
	V 35	578604	
	V 15 45° (PR-2B) ³⁾	574504 R	
	V 18 45° (PR-2B) ³⁾	574506 R	
	V 22 45° (PR-2B) ³⁾	574508 R	
	V 28 45° (PR-2B) ³⁾	574510 R	
	V 35 45° (PR-2B) ³⁾	574512 R	
	Fercofloor DUO Press	RFz 16	578492
		RFz 20	578494
RFz 25		578496	
RFz 32		578498	
TH 16		578352	
TH 20		578358	
TH 25		578360	
TH 32		578364	
U 16		578374	
U 18		578376	
U 20		578378	
Fercofloor DUO Press MULTIFER		RFz 16	578492
	RFz 20	578494	
	RFz 25	578496	
	RFz 32	578498	
	U 16	578374	
	TH 16	578352	
	TH 20	578358	
	TH 25	578360	
	TH 32	578364	
	U 18	578376	
	U 20	578378	
	FILINOX Instalpress Steel	M 15	578312
M 18		578314	
M 22		578316	
M 28		578318	
M 35		578390	
M 15 45° (PR-2B) ³⁾		574522 R	
M 18 45° (PR-2B) ³⁾		574524 R	
M 22 45° (PR-2B) ³⁾		574526 R	
M 28 45° (PR-2B) ³⁾		574528 R	
M 35 45° (PR-2B) ³⁾		574530 R	
FILINOX Instalpress Inox		M 15	578312
		M 18	578314
	M 22	578316	
	M 28	578318	
	M 35	578390	
	M 15 45° (PR-2B) ³⁾	574522 R	
	M 18 45° (PR-2B) ³⁾	574524 R	
	M 22 45° (PR-2B) ³⁾	574526 R	
	M 28 45° (PR-2B) ³⁾	574528 R	
	M 35 45° (PR-2B) ³⁾	574530 R	
	Fittings Estándar ECO-PRESS	RFz 16	578492
		RFz 20	578494
RFz 25		578496	
RFz 32		578498	
RFz 16		578492	
RFz 18		578638	
RFz 20		578494	
RFz 25		578496	
RFz 32		578498	
Fittings Estándar MULTICAPA		RFz 16	578492
		RFz 18	578638
		RFz 20	578494
	RFz 25	578496	
	RFz 32	578498	

Systém	Lisovací obrys	Obj.č.	
Fittings Estándar PE-X	RFz 16	578492	
	RFz 20	578494	
	RFz 25	578496	
	RFz 32	578498	
FOHS HEIZTECHNIK FOHSPRESS	TH 16	578352	
	TH 20	578358	
	TH 26	578362	
	TH 32	578364	
FORNARA ForPress	B 16	578468	
	B 20	578472	
	B 26	578474	
	B 32	578476	
	F 16	578456	
	F 20	578460	
	F 26	578462	
	F 32	578464	
	F 16 45° (PR-2B) ³⁾	574550 R	
	F 20 45° (PR-2B) ³⁾	574552 R	
	F 26 45° (PR-2B) ³⁾	574554 R	
	F 32 45° (PR-2B) ³⁾	574556 R	
FRABO CHROMEPPRESS	H 16	578400	
	H 20	578406	
	H 26	578410	
	H 32	578412	
	TH 16	578352	
	TH 20	578358	
	TH 26	578362	
	TH 32	578364	
	U 16	578374	
	U 20	578378	
	U 32	578382	
	FRABO FRABOPRESS C-STEEL Securfrabo	V 12	578324
V 15		578328	
V 18		578332	
V 22		578334	
V 28		578336	
V 35		578604	
V 12 45° (PR-2B) ³⁾		574502 R	
V 15 45° (PR-2B) ³⁾		574504 R	
V 18 45° (PR-2B) ³⁾		574506 R	
V 22 45° (PR-2B) ³⁾		574508 R	
V 28 45° (PR-2B) ³⁾		574510 R	
V 35 45° (PR-2B) ³⁾		574512 R	
FRABO FRABOPRESS C-STEEL GAS	V 15	578328	
	V 18	578332	
	V 22	578334	
	V 28	578336	
	V 35	578604	
	V 15 45° (PR-2B) ³⁾	574504 R	
	V 18 45° (PR-2B) ³⁾	574506 R	
	V 22 45° (PR-2B) ³⁾	574508 R	
	V 28 45° (PR-2B) ³⁾	574510 R	
	V 35 45° (PR-2B) ³⁾	574512 R	
	FRABO FRABOPRESS INOX 316	V 12	578324
		V 15	578328
V 18		578332	
V 22		578334	
V 28		578336	
V 35		578604	
V 12 45° (PR-2B) ³⁾		574502 R	
V 15 45° (PR-2B) ³⁾		574504 R	
V 18 45° (PR-2B) ³⁾		574506 R	
V 22 45° (PR-2B) ³⁾		574508 R	
V 28 45° (PR-2B) ³⁾		574510 R	
V 35 45° (PR-2B) ³⁾		574512 R	
FRABO FRABOPRESS INOX 316 GAS	V 15	578328	
	V 18	578332	
	V 22	578334	
	V 28	578336	
	V 35	578604	
	V 15 45° (PR-2B) ³⁾	574504 R	
	V 18 45° (PR-2B) ³⁾	574506 R	
	V 22 45° (PR-2B) ³⁾	574508 R	
	V 28 45° (PR-2B) ³⁾	574510 R	
	V 35 45° (PR-2B) ³⁾	574512 R	
	FRABO FRABOPRESS MULTI-BRASS (MB)	H 16	578400
		H 20	578406
TH 16		578352	
TH 20		578358	
TH 26		578362	
TH 32		578364	
U 16		578374	
U 20		578378	
FRABO FRABOPRESS MULTI-PLUS (MP)		H 16	578400
		H 20	578406
		H 26	578410
		U 16	578374
	U 20	578378	
	C 26	578392	
	FRABO FRABOPRESS NEXT	V 22	578334
		V 28	578336
		V 35	578604
		V 12 45° (PR-2B) ³⁾	574502 R
		V 15 45° (PR-2B) ³⁾	574504 R
		V 18 45° (PR-2B) ³⁾	574506 R
V 22 45° (PR-2B) ³⁾		574508 R	
V 28 45° (PR-2B) ³⁾		574510 R	
FRABO FRABOPRESS RAME (Cu)		V 12	578324
		V 15	578328
		V 18	578332
		V 22	578334
	V 28	578336	
	V 35	578604	
	V 12 45° (PR-2B) ³⁾	574502 R	
	V 15 45° (PR-2B) ³⁾	574504 R	
	V 18 45° (PR-2B) ³⁾	574506 R	
	V 22 45° (PR-2B) ³⁾	574508 R	
	V 28 45° (PR-2B) ³⁾	574510 R	
	V 35 45° (PR-2B) ³⁾	574512 R	

Systém	Lisovací obrys	Obj.č.
FRABO	V 12	578324
FRABOPRESS	V 15	578328
RAME (Cu)	V 18	578332
	V 22	578334
	V 28	578336
	V 35	578604
	V 12 45° (PR-2B) ³⁾	574502 R
	V 15 45° (PR-2B) ³⁾	574504 R
	V 18 45° (PR-2B) ³⁾	574506 R
	V 22 45° (PR-2B) ³⁾	574508 R
	V 28 45° (PR-2B) ³⁾	574510 R
	V 35 45° (PR-2B) ³⁾	574512 R
FRABO	V 15	578328
SOLARPRESS	V 18	578332
	V 22	578334
	V 28	578336
	V 35	578604
	V 15 45° (PR-2B) ³⁾	574504 R
	V 18 45° (PR-2B) ³⁾	574506 R
	V 22 45° (PR-2B) ³⁾	574508 R
	V 28 45° (PR-2B) ³⁾	574510 R
	V 35 45° (PR-2B) ³⁾	574512 R
FRABO FRABO	M 22	578316
TS PRESS	M 22 45° (PR-2B) ³⁾	574528 R
	V 22	578334
	V 22 45° (PR-2B) ³⁾	574508 R
Fränkische	B 16	578468
alpeX-duo	B 18	578470
	B 20	578472
	B 26	578474
	B 32	578476
	F 16	578456
	F 18	578458
	F 20	578460
	F 26	578462
	F 32	578464
	F 16 45° (PR-2B) ³⁾	574550 R
	F 20 45° (PR-2B) ³⁾	574552 R
	F 26 45° (PR-2B) ³⁾	574554 R
	F 32 45° (PR-2B) ³⁾	574556 R
	TH 16	578352
	TH 18	578356
	TH 20	578358
	TH 26	578362
	TH 32	578364
Fränkische	F 16	578466
alpeX F50 PROFi	F 20	578468
	F 26	578470
	F 32	578472
	F 16 45° (PR-2B) ³⁾	574550 R
	F 20 45° (PR-2B) ³⁾	574552 R
	F 26 45° (PR-2B) ³⁾	574554 R
	F 32 45° (PR-2B) ³⁾	574556 R
	H 16	578400
	H 20	578406
	H 26	578410
	H 32	578412
	TH 16	578352
	TH 20	578358
	TH 26	578362
	TH 32	578364
	U 16	578374
	U 20	578378
(DN 26)	U 25	578380
	U 32	578382
	VP 16	578482
	VP 20	578484
	VP 32	578488
Fränkische	F 20	578460
alpeX-gas	F 26	578462
	F 32	578464
	F 20 45° (PR-2B) ³⁾	574552 R
	F 26 45° (PR-2B) ³⁾	574554 R
	F 32 45° (PR-2B) ³⁾	574556 R
Fränkische	Fz 40	578478
alpeX L		
gaboTherm H+S	TH 10	578342
	TH 12	578346
	TH 14	578348
	TH 15	578350
	TH 16	578352
	TH 17	578354
	TH 18	578356
	TH 20	578358
	TH 25	578360
	TH 26	578362
	TH 32	578364
	TH 40	578624

Systém	Lisovací obrys	Obj.č.
Gallagher USA	H 12 (1/4")	578396
YogaPipe ACR	U 14 (3/4")	578372
	U 16 (1/2")	578374
	U 18 (5/8")	578376
	U 20 (3/4")	578378
	U 25 (7/8")	578380
	U 32 (1 1/8")	578382
Geberit Mapress	M 12	578310
C-STAHl	M 15	578312
	M 18	578314
	M 22	578316
	M 28	578318
	M 35	578390
	M 12 45° (PR-2B) ³⁾	574520 R
	M 15 45° (PR-2B) ³⁾	574522 R
	M 18 45° (PR-2B) ³⁾	574524 R
	M 22 45° (PR-2B) ³⁾	574526 R
	M 28 45° (PR-2B) ³⁾	574528 R
	M 35 45° (PR-2B) ³⁾	574530 R
Geberit Mapress	M 12	578310
EDELSTAHL	M 15	578312
	M 18	578314
	M 22	578316
	M 28	578318
	M 35	578390
	M 12 45° (PR-2B) ³⁾	574520 R
	M 15 45° (PR-2B) ³⁾	574522 R
	M 18 45° (PR-2B) ³⁾	574524 R
	M 22 45° (PR-2B) ³⁾	574526 R
	M 28 45° (PR-2B) ³⁾	574528 R
	M 35 45° (PR-2B) ³⁾	574530 R
Geberit Mapress	M 15	578312
EDELSTAHL Gas	M 18	578314
	M 22	578316
	M 28	578318
	M 35	578390
	M 15 45° (PR-2B) ³⁾	574522 R
	M 18 45° (PR-2B) ³⁾	574524 R
	M 22 45° (PR-2B) ³⁾	574526 R
	M 28 45° (PR-2B) ³⁾	574528 R
	M 35 45° (PR-2B) ³⁾	574530 R
Geberit Mapress	M 12	578310
KUPFER	M 15	578312
	M 18	578314
	M 22	578316
	M 28	578318
	M 35	578390
	M 12 45° (PR-2B) ³⁾	574520 R
	M 15 45° (PR-2B) ³⁾	574522 R
	M 18 45° (PR-2B) ³⁾	574524 R
	M 22 45° (PR-2B) ³⁾	574526 R
	M 28 45° (PR-2B) ³⁾	574528 R
	M 35 45° (PR-2B) ³⁾	574530 R
Geberit Mapress	M 15	578312
KUPFER Gas	M 18	578314
	M 22	578316
	M 28	578318
	M 35	578390
	M 15 45° (PR-2B) ³⁾	574522 R
	M 18 45° (PR-2B) ³⁾	574524 R
	M 22 45° (PR-2B) ³⁾	574526 R
	M 28 45° (PR-2B) ³⁾	574528 R
	M 35 45° (PR-2B) ³⁾	574530 R
Geberit Mepla	G 16	578444
	G 20	578446
	G 26	578448
	G 32	578450
	G 40	578452
Geberit Mepla	G 16	578444
Therm	G 20	578446
	G 26	578448
General Fittings	H 16	578400
5T00	H 20	578406
	H 26	578410
	H 32	578412
	TH 16	578352
	TH 20	578358
	TH 26	578362
	TH 32	578364
	U 16	578374
	U 20	578378
	U 32	578382

Systém	Lisovací obrys	Obj.č.
General Fittings	B 16	578468
Serie 5S00	B 18	578470
	B 20	578472
	B 26	578474
	B 32	578476
	F 16	578456
	F 20	578460
	F 26	578462
	F 16 45° (PR-2B) ³⁾	574550 R
	F 20 45° (PR-2B) ³⁾	574552 R
	F 26 45° (PR-2B) ³⁾	574554 R
	H 16	578400
	H 18	578404
	H 20	578406
	H 25	578408
	H 26	578410
	H 32	578412
	TH 16	578352
	TH 18	578356
	TH 20	578358
	TH 25	578360
	TH 26	578362
	TH 32	578364
	TH 40	578624
	U 16	578374
	U 18	578376
	U 20	578378
	U 25	578380
	U 32	578382
	U 40	578386
General Fittings	B 16	578468
Trident	B 20	578472
	B 26	578474
	B 32	578476
	F 16	578456
	F 20	578460
	F 26	578462
	F 16 45° (PR-2B) ³⁾	574550 R
	F 20 45° (PR-2B) ³⁾	574552 R
	F 26 45° (PR-2B) ³⁾	574554 R
	H 16	578400
	H 20	578406
	H 26	578410
	H 32	578412
	TH 16	578352
	TH 20	578358
	TH 26	578362
	TH 32	578364
	TH 40	578624
	U 16	578374
	U 20	578378
	U 32	578382
General Fittings	H 16	578400
Trident Gas	H 20	578406
	H 26	578410
	H 32	578412
	TH 16	578352
	TH 20	578358
	TH 26	578362
	TH 32	578364
	U 16	578374
	U 20	578378
	U 32	578382
Giacomini	H 16	578400
Raccordi RM	H 20	578406
Giacomini	H 26	578410
	H 32	578412
	TH 16	578352
	TH 20	578358
	TH 26	578362
	TH 32	578364
	TH 40	578624
	U 16	578374
	U 20	578378
	U 32	578382
	U 40	578386
Giacomini	H 16	578400
RM MULTIGAS	H 20	578406
	H 26	578410
	H 32	578412
	TH 16	578352
	TH 20	578358
	TH 26	578362
	TH 32	578364
	U 16	578374
	U 20	578378
	U 32	578382

Systémy s lisovacími tvarovkami pro instalace plynu smějí být lisovány pouze v tabulce žlutým podkladem označenými lisovacími kleštěmi/lisovacími kroužky. Dbejte národních předpisů.

¹⁾ Použit lze pouze lisovací kleště od označení „108“ (1. čtvrtletí 2008), „208“ (2. čtvrtletí 2008) atd. Označení je vyraženo na každé lisovací čelisti.

²⁾ K upnutí vhodných lisovacích vložek.

³⁾ K pohonu lisovacích kroužků (PR) jsou nutné mezikleště, viz. str. 142.

⁴⁾ Použit lze pouze lisovací kleště od označení „117“ (1. čtvrtletí 2017), „217“ (2. čtvrtletí 2017) atd. Označení je vyraženo na každé lisovací čelisti.

Způsobilost lisovacího nářadí REMS na systémy s lisovacími tvarovkami: Stav k 11.10.2017. Právě aktuální stav je možno zjistit na internetu:

www.rems.de → Ke stažení → Katalog výrobků → REMS Katalog.

Lisovací kleště pro další systémy s lisovacími tvarovkami na vyžádání.

Lisovací kleště REMS Mini Lisovací kroužky REMS

Příslušenství k REMS Mini-Press ACC, REMS Mini-Press
22 V ACC a REMS Mini-Press S 22 V ACC

Systém	Lisovací obrys	Obj.č.
Giacomini	V 15	578328
Valvole Giacomini serie R850V	V 18	578332
	V 22	578334
	V 28	578336
	V 35	578604
	V 15 45° (PR-2B) ³⁾	574504 R
	V 18 45° (PR-2B) ³⁾	574506 R
	V 22 45° (PR-2B) ³⁾	574508 R
	V 28 45° (PR-2B) ³⁾	574510 R
	V 35 45° (PR-2B) ³⁾	574512 R
	SA 15	578514
	SA 18	578518
	SA 22	578520
	SA 28	578522
	M 15	578312
	M 18	578314
	M 22	578316
	M 28	578318
	M 35	578390
	M 15 45° (PR-2B) ³⁾	574522 R
	M 18 45° (PR-2B) ³⁾	574524 R
	M 22 45° (PR-2B) ³⁾	574526 R
	M 28 45° (PR-2B) ³⁾	574528 R
	M 35 45° (PR-2B) ³⁾	574530 R
Golan Pipe Systems (Scandinavia)	U 16	578374
Alu-Press	U 20	578378
	U 25	578380
	U 32	578382
	U 40	578386
Grinnell G-PRESS Copper Fittings	VUS ½" (OD 15,9mm)	578566
	VUS ¾" (OD 22,2mm)	578568
	VUS 1" (OD 28,6mm)	578570
	VUS 1½" (OD 34,9mm)	578606
GS Wärmesysteme System TH	TH 14	578348
	TH 16	578352
	TH 20	578358
	TH 26	578362
	TH 32	578364
	TH 40	578624
GS Wärmesysteme System V	V 15	578328
	V 18	578332
	V 22	578334
	V 28	578336
	V 35	578604
	V 15 45° (PR-2B) ³⁾	574504 R
	V 18 45° (PR-2B) ³⁾	574506 R
	V 22 45° (PR-2B) ³⁾	574508 R
	V 28 45° (PR-2B) ³⁾	574510 R
	V 35 45° (PR-2B) ³⁾	574512 R
HakaGerodur System	TH 10	578342
	TH 11,6	578344
	TH 12	578346
	TH 14	578348
	TH 16	578352
	TH 17	578354
	TH 18	578356
	TH 20	578358
	TH 25	578360
	TH 26	578362
	TH 32	578364
	TH 40	578624
HASTINIK Hastinik/Hitpress	M 15	578312
	M 18	578314
	M 22	578316
	M 28	578318
	M 35	578390
	M 15 45° (PR-2B) ³⁾	574522 R
	M 18 45° (PR-2B) ³⁾	574524 R
	M 22 45° (PR-2B) ³⁾	574526 R
	M 28 45° (PR-2B) ³⁾	574528 R
	M 35 45° (PR-2B) ³⁾	574530 R
heima-press	TH 16	578352
	TH 20	578358
	TH 26	578362
	TH 32	578364
	TH 40	578624
HELIROMA klimapress	U 16	578374
	U 18	578376
	U 20	578378
	U 25	578380
	U 32	578382
	U 40	578386
HELIROMA romapress	RFz 16	578492
	RFz 20	578494
	RFz 25	578496
	RFz 32	578498
Henco	TH 14	578348
	TH 16	578352
	TH 18	578356
	TH 20	578358
	TH 26	578362
	HE 32	578370
	HEz 40 ⁴⁾	578572
Henco Gas	TH 16	578352
	TH 20	578358
	TH 26	578362
Herotec TEMPUS-PRESS PLUS	H 16	578400
	H 20	578406
	H 25	578408
	H 32	578412
	RFz 16	578492
	RFz 20	578494
	RFz 25	578496
	RFz 32	578498
	TH 16	578352
	TH 20	578358
	TH 25	578360
	TH 32	578364
	U 16	578374
	U 20	578378
	U 25	578380
	U 32	578382
	U 40	578386

Systém	Lisovací obrys	Obj.č.
Herz PIPEFIX	TH 10	578342
	TH 16	578352
	TH 20	578358
	TH 26	578362
	TH 32	578364
	TH 40	578624
HITEC Sistema Multistrato	TH 14	578348
	TH 16	578352
	TH 18	578356
	TH 20	578358
	TH 26	578362
	TH 32	578364
	TH 40	578624
Hopewell press fit system	M 15	578312
	M 18	578314
	M 22	578316
	M 28	578318
	M 35	578390
hp praski BAVARIA-press	TH 10	578342
	TH 14	578348
	TH 16	578352
	TH 17	578354
	TH 20	578358
	TH 25	578360
	TH 26	578362
	TH 32	578364
	TH 40	578624
IBP >B< Flex	U 16	578374
	U 18	578376
	U 20	578378
	U 25	578380
	U 32	578382
IBP >B< Press	V 12	578328
	V 14	578326
	V 15	578328
	V 16	578330
	V 18	578332
	V 22	578334
	V 28	578336
	V 35	578604
	V 12 45° (PR-2B) ³⁾	574502 R
	V 14 45° (PR-2B) ³⁾	574532 R
	V 15 45° (PR-2B) ³⁾	574504 R
	V 16 45° (PR-2B) ³⁾	574534 R
	V 18 45° (PR-2B) ³⁾	574506 R
	V 22 45° (PR-2B) ³⁾	574508 R
	V 28 45° (PR-2B) ³⁾	574510 R
	V 35 45° (PR-2B) ³⁾	574512 R
IBP >B< Press Carbon	V 12	578328
	V 15	578328
	V 18	578332
	V 22	578334
	V 28	578336
	V 35	578604
	V 12 45° (PR-2B) ³⁾	574502 R
	V 15 45° (PR-2B) ³⁾	574504 R
	V 18 45° (PR-2B) ³⁾	574506 R
	V 22 45° (PR-2B) ³⁾	574508 R
	V 28 45° (PR-2B) ³⁾	574510 R
	V 35 45° (PR-2B) ³⁾	574512 R
IBP >B< Press Gas	V 15	578328
	V 18	578332
	V 22	578334
	V 28	578336
	V 35	578604
	V 15 45° (PR-2B) ³⁾	574504 R
	V 18 45° (PR-2B) ³⁾	574506 R
	V 22 45° (PR-2B) ³⁾	574508 R
	V 28 45° (PR-2B) ³⁾	574510 R
	V 35 45° (PR-2B) ³⁾	574512 R
IBP >B< Press Inox	V 15	578328
	V 18	578332
	V 22	578334
	V 28	578336
	V 35	578604
	V 15 45° (PR-2B) ³⁾	574504 R
	V 18 45° (PR-2B) ³⁾	574506 R
	V 22 45° (PR-2B) ³⁾	574508 R
	V 28 45° (PR-2B) ³⁾	574510 R
	V 35 45° (PR-2B) ³⁾	574512 R
IBP >B< Press Solar	V 15	578328
	V 18	578332
	V 22	578334
	V 28	578336
	V 35	578604
	V 15 45° (PR-2B) ³⁾	574504 R
	V 18 45° (PR-2B) ³⁾	574506 R
	V 22 45° (PR-2B) ³⁾	574508 R
	V 28 45° (PR-2B) ³⁾	574510 R
	V 35 45° (PR-2B) ³⁾	574512 R
ICMA Sempiter	H 16	578400
	H 20	578406
	H 26	578410
	H 32	578412
	TH 16	578352
	TH 20	578358
	TH 26	578362
	TH 32	578364
	TH 40	578624
	U 16	578374
	U 20	578378
	U 32	578382
	U 40	578386
ICMA Sempigas	TH 16	578352
	TH 20	578358
	TH 26	578362
	TH 32	578364
Idrosanitaria Bonomi	TH 16	578352
	TH 20	578358
Homegas	TH 26	578362

Systém	Lisovací obrys	Obj.č.
Idrosanitaria Bonomi	TH 16	578352
	TH 18	578356
Idropress	TH 20	578358
	TH 26	578362
	TH 32	578364
	TH 40	578624
IDROSISTEMI Ta-Press	TH 16	578352
	TH 20	578358
	TH 26	578362
	TH 32	578364
	TH 40	578624
	F 20	578460
	F 26	578462
	F 32	578464
	F 16 45° (PR-2B) ³⁾	574550 R
	F 20 45° (PR-2B) ³⁾	574552 R
	F 26 45° (PR-2B) ³⁾	574554 R
	F 32 45° (PR-2B) ³⁾	574556 R
	Fz 40	578478
	H 16	578400
	H 20	578406
	H 26	578410
	H 32	578412
	U 16	578374
	U 20	578378
	C 26	578392
	U 32	578382
	U 40	578386
	B 16	578468
	B 20	578472
	B 26	578474
	B 32	578476
ILTA INOX/CHIBRO Pressfitting Cuni	M 12	578310
	M 15	578312
	M 18	578314
	M 22	578316
	M 28	578318
	M 35	578390
	M 12 45° (PR-2B) ³⁾	574520 R
	M 15 45° (PR-2B) ³⁾	574522 R
	M 18 45° (PR-2B) ³⁾	574524 R
	M 22 45° (PR-2B) ³⁾	574526 R
	M 28 45° (PR-2B) ³⁾	574528 R
	M 35 45° (PR-2B) ³⁾	574530 R
ILTA INOX/CHIBRO Pressfitting inox	M 15	578312
	M 18	578314
	M 22	578316
	M 28	578318
	M 35	578390
	M 15 45° (PR-2B) ³⁾	574522 R
	M 18 45° (PR-2B) ³⁾	574524 R
	M 22 45° (PR-2B) ³⁾	574526 R
	M 28 45° (PR-2B) ³⁾	574528 R
	M 35 45° (PR-2B) ³⁾	574530 R
IPA IPANA Press	TH 10	578342
	TH 11,6	578344
	TH 12	578346
	TH 14	578348
	TH 15	578350
	TH 16	578352
	TH 17	578354
	TH 18	578356
	TH 20	578358
	TH 22	578588
	TH 25	578360
	TH 26	578362
	TH 28	578590
	TH 32	578364
	TH 40	578624
IPA THu IPANA Press	TH 16	578352
	TH 20	578358
	TH 26	578362
	TH 32	578364
	TH 40	578624
IPALPEX (Industrie du Plastique et Accessoires)	TH 14	578348
	TH 16	578352
	TH 18	578356
	TH 20	578358
	TH 26	578362
	THL 32	578368
	TH 40	578624
IPLEX PIPELINES AUSTRALIA Iplex Pro-fit	K16/P18	578592
IPLEX PIPELINES AUSTRALIA Iplex K1 (Gas)	K/20	578594
	K/25	578596
	K32	578598
	K1/40	578600
IPLEX PIPELINES AUSTRALIA Iplex K2	K16/P18	578592
	K/20	578594
	K/25	578596
ISOTUBI NUMEPRESS	M 15	578312
	M 18	578314
	M 22	578316
	M 28	578318
	M 35	578390
	M 15 45° (PR-2B) ³⁾	574522 R
	M 18 45° (PR-2B) ³⁾	574524 R
	M 22 45° (PR-2B) ³⁾	574526 R
	M 28 45° (PR-2B) ³⁾	574528 R
	M 35 45° (PR-2B) ³⁾	574530 R
MULTI PRESS GAS	TH 20	578358
	TH 26	578362
	TH 32	578364
	B 16	578468
	B 20	578472
	B 26	578474
	B 32	578476

Systém	Lisovací obrys	Obj.č.	
IVAR MULTI PRESS GAS ITALIA	TH 16	578352	
	TH 20	578358	
	TH 26	578362	
	TH 32	578364	
	H 16	578400	
	H 20	578406	
	H 26	578410	
	H 32	578412	
	U 16	578374	
	U 20	578378	
	U 32	578382	
	IVAR Multi Press MP	TH 16	578352
		TH 18	578356
TH 20		578358	
TH 25		578360	
TH 26		578362	
TH 32		578364	
TH 40		578624	
F 16		578456	
F 18		578458	
F 20		578460	
F 26		578462	
F 32		578464	
Fz 40		578478	
F 16 45° (PR-2B) ³⁾		574550 R	
F 20 45° (PR-2B) ³⁾		574552 R	
F 26 45° (PR-2B) ³⁾		574554 R	
F 32 45° (PR-2B) ³⁾		574556 R	
H 16		578400	
H 18		578404	
H 20		578406	
H 25		578408	
H 26		578410	
H 32		578412	
U 16		578374	
U 18		578376	
U 20		578378	
U 25		578380	
C 26		578392	
U 32		578382	
U 40		578386	
B 16		578468	
B 18		578470	
B 20		578472	
B 26	578474		
B 32	578476		
IVAR Multi Press Leak (MPL)	TH 16	578352	
	TH 20	578358	
	TH 26	578362	
	TH 32	578364	
	F 16	578456	
	F 20	578460	
	F 26	578462	
	F 32	578464	
	F 16 45° (PR-2B) ³⁾	574550 R	
	F 20 45° (PR-2B) ³⁾	574552 R	
	F 26 45° (PR-2B) ³⁾	574554 R	
	F 32 45° (PR-2B) ³⁾	574556 R	
	H 16	578400	
	H 20	578406	
	H 26	578410	
	H 32	578412	
	U 16	578374	
	U 20	578378	
	C 26	578392	
	B 16	578468	
	B 20	578472	
B 26	578474		
B 32	578476		
IVAR Plastic Multi Press PMP	TH 16	578352	
	TH 20	578358	
	TH 25	578360	
	TH 26	578362	
	TH 32	578364	
	F 16	578456	
	F 20	578460	
	F 26	578462	
	F 32	578464	
	F 16 45° (PR-2B) ³⁾	574550 R	
	F 20 45° (PR-2B) ³⁾	574552 R	
	F 26 45° (PR-2B) ³⁾	574554 R	
	F 32 45° (PR-2B) ³⁾	574556 R	
	H 16	578400	
	H 20	578406	
	H 25	578408	
	H 26	578410	
	H 32	578412	
	U 16	578374	
	U 20	578378	
	U 25	578380	
C 26	578392		
U 32	578382		
B 16	578468		
B 20	578472		
B 26	578474		
B 32	578476		

Systém	Lisovací obrys	Obj.č.
IVAR Plastic Multi Press Leak (PMPL)	TH 16	578352
	TH 20	578358
	TH 26	578362
	TH 32	578364
	F 16	578456
	F 20	578460
	F 26	578462
	F 32	578464
	F 16 45° (PR-2B) ³⁾	574550 R
	F 20 45° (PR-2B) ³⁾	574552 R
	F 26 45° (PR-2B) ³⁾	574554 R
	F 32 45° (PR-2B) ³⁾	574556 R
	H 16	578400
H 20	578406	
H 26	578410	
H 32	578412	
U 16	578374	
U 20	578378	
C 26	578392	
B 16	578468	
B 20	578472	
B 26	578474	
B 32	578476	
Jäger - Aquatec Aquatec H	H 14	578398
	H 16	578400
	H 17	578402
	H 18	578404
	H 20	578406
	H 26	578410
	H 32	578412
U 40	578386	
Jäger - Aquatec C-Stahl - Press Typ M	M 15	578312
	M 18	578314
	M 22	578316
	M 28	578318
	M 35	578390
	M 15 45° (PR-2B) ³⁾	574522 R
	M 18 45° (PR-2B) ³⁾	574524 R
M 22 45° (PR-2B) ³⁾	574526 R	
M 28 45° (PR-2B) ³⁾	574528 R	
M 35 45° (PR-2B) ³⁾	574530 R	
Jäger - Aquatec Edelstahl - Press Typ M	M 15	578312
	M 18	578314
	M 22	578316
	M 28	578318
	M 35	578390
	M 15 45° (PR-2B) ³⁾	574522 R
	M 18 45° (PR-2B) ³⁾	574524 R
M 22 45° (PR-2B) ³⁾	574526 R	
M 28 45° (PR-2B) ³⁾	574528 R	
M 35 45° (PR-2B) ³⁾	574530 R	
Jäger - Aquatec Kupfer - Press Typ V	V 15	578328
	V 18	578332
	V 22	578334
	V 28	578336
	V 35	578604
	V 15 45° (PR-2B) ³⁾	574504 R
	V 18 45° (PR-2B) ³⁾	574506 R
V 22 45° (PR-2B) ³⁾	574508 R	
V 28 45° (PR-2B) ³⁾	574510 R	
V 35 45° (PR-2B) ³⁾	574512 R	
Jansen JANSEN prima	TH 14	578348
	TH 16	578352
	TH 18	578356
	TH 20	578358
	TH 25	578360
	TH 26	578362
	TH 32	578364
	TH 40	578624
	TH 14	578348
	TH 16	578352
Jaraflex- Presssystem	TH 18	578356
	TH 20	578358
	TH 25	578360
	TH 26	578362
	TH 32	578364
	TH 40	578624
	TH 18	578356
	TH 20	578358
	TH 25	578360
	TH 26	578362
JUNGWOO JWPress	VUS ½" (OD 15,9mm)	578566
	VUS ¾" (OD 22,2mm)	578568
	VUS 1" (OD 28,6mm)	578570
	VUS 1¼" (OD 34,9mm)	578606
	U 16	578374
KAN KAN-therm	U 20	578378
	U 25	578380
KAN-therm Inox	C 26	578392
	U 32	578382
	B 16	578468
	B 20	578472
	B 26	578474
KAN-therm Steel	U 40	578386
	M 15	578312
	M 18 ¹⁾	578314
	M 22	578316
	M 28 ¹⁾	578318
KE KELIT KELIT KELOX	M 35	578390
	M 15 45° (PR-2B) ³⁾	574522 R
	M 18 45° (PR-2B) ³⁾	574524 R
	M 22 45° (PR-2B) ³⁾	574526 R
	M 28 45° (PR-2B) ³⁾	574528 R
	M 35 45° (PR-2B) ³⁾	574530 R
	U 16	578374
	U 18	578376
	U 20	578378
	U 25	578380
KE KELIT steelFIX C-Stahl	U 32	578382
	U 40	578386
	M 15	578312
	M 18	578314
	M 22	578316
	M 28	578318
	M 35	578390
	M 15 45° (PR-2B) ³⁾	574522 R
	M 18 45° (PR-2B) ³⁾	574524 R
	M 22 45° (PR-2B) ³⁾	574526 R
M 28 45° (PR-2B) ³⁾	574528 R	
M 35 45° (PR-2B) ³⁾	574530 R	
KE KELIT steelFIX Edelstahl	M 15	578312
	M 18	578314
	M 22	578316
	M 28	578318
	M 35	578390
KEMBLA KernPress (AUS)	M 15 45° (PR-2B) ³⁾	574522 R
	M 18 45° (PR-2B) ³⁾	574524 R
	M 22 45° (PR-2B) ³⁾	574526 R
	M 28 45° (PR-2B) ³⁾	574528 R
	M 35 45° (PR-2B) ³⁾	574530 R
KEMBLA KernPress Gas (AUS)	VAU 15 (OD 12,7mm)	578630
	VAU 20 (OD 19,1mm)	578632
	VAU 25 (OD 25,4mm)	578634
	VAU 32 (OD 31,8mm)	578636
KEMBLA KernPress Gas (AUS)	VAU 15 (OD 12,7mm)	578630
	VAU 20 (OD 19,1mm)	578632
	VAU 25 (OD 25,4mm)	578634
	VAU 32 (OD 31,8mm)	578636
KISAN Kisan KD	KI 16	578524
	KI 20	578526
	KI 25	578528
	TH 16	578352
	TH 20	578358
KISAN Kisan WL	TH 25	578360
	KI 16	578524
	KI 20	578526
	KI 25	578528
	KI 32	578530
KISAN Kisan WM	TH 16	578352
	TH 20	578358
	TH 25	578360
	TH 32	578364
	TH 32	578364
KISAN Kisan WR	KI 16	578524
	KI 20	578526
	KI 25	578528
	KI 32	578530
	U 20	578378
KISAN Kisan WR	U 25	578380
	U 32	578382
	U 40	578386

Systém	Lisovací obrys	Obj.č.	
KAN	TH 14	578348	
	TH 16	578352	
	TH 20	578358	
	TH 25	578360	
	TH 26	578362	
	TH 32	578364	
	TH 40	578624	
	U 14	578372	
	U 16	578374	
	U 20	578378	
	U 25	578380	
	C 26	578392	
	U 32	578382	
U 40	578386		
KAN-therm Inox	M 15	578312	
	M 18 ¹⁾	578314	
	M 22	578316	
	M 28 ¹⁾	578318	
	M 35	578390	
	M 15 45° (PR-2B) ³⁾	574522 R	
	M 18 45° (PR-2B) ³⁾	574524 R	
	M 22 45° (PR-2B) ³⁾	574526 R	
	M 28 45° (PR-2B) ³⁾	574528 R	
	M 35 45° (PR-2B) ³⁾	574530 R	
	KAN-therm Steel	M 15	578312
		M 18 ¹⁾	578314
		M 22	578316
M 28 ¹⁾		578318	
M 35		578390	
M 15 45° (PR-2B) ³⁾		574522 R	
M 18 45° (PR-2B) ³⁾		574524 R	
M 22 45° (PR-2B) ³⁾		574526 R	
M 28 45° (PR-2B) ³⁾		574528 R	
M 35 45° (PR-2B) ³⁾		574530 R	
KE KELIT KELIT KELOX		U 16	578374
		U 18	578376
		U 20	578378
	U 25	578380	
	U 32	578382	
KE KELIT steelFIX C-Stahl	U 40	578386	
	M 15	578312	
	M 18	578314	
	M 22	578316	
	M 28	578318	
KE KELIT steelFIX Edelstahl	M 35	578390	
	M 15 45° (PR-2B) ³⁾	574522 R	
	M 18 45° (PR-2B) ³⁾	574524 R	
	M 22 45° (PR-2B) ³⁾	574526 R	
	M 28 45° (PR-2B) ³⁾	574528 R	
KEMBLA KernPress (AUS)	M 35 45° (PR-2B) ³⁾	574530 R	
	VAU 15 (OD 12,7mm)	578630	
	VAU 20 (OD 19,1mm)	578632	
	VAU 25 (OD 25,4mm)	578634	
	VAU 32 (OD 31,8mm)	578636	
KEMBLA KernPress Gas (AUS)	VAU 15 (OD 12,7mm)	578630	
	VAU 20 (OD 19,1mm)	578632	
	VAU 25 (OD 25,4mm)	578634	
	VAU 32 (OD 31,8mm)	578636	
KISAN Kisan KD	KI 16	578524	
	KI 20	578526	
	KI 25	578528	
	TH 16	578352	
	TH 20	578358	
KISAN Kisan WL	TH 25	578360	
	KI 16	578524	
	KI 20	578526	
	KI 25	578528	
	KI 32	578530	
KISAN Kisan WM	TH 16	578352	
	TH 20	578358	
	TH 25	578360	
	TH 32	578364	
	TH 32	578364	
KISAN Kisan WR	KI 16	578524	
	KI 20	578526	
	KI 25	578528	
	KI 32	578530	
	U 20	578378	
KISAN Kisan WR	U 25	578380	
	U 32	578382	
	U 40	578386	

Systémy s lisovacími tvarovkami pro instalace plynu smějí být lisovány pouze v tabulce žlutým podkladem označenými lisovacími kleštěmi/lisovacími kroužky. Dbejte národních předpisů.

¹⁾ Použit lze pouze lisovací kleště od označení „108“ (1. čtvrtletí 2008), „208“ (2. čtvrtletí 2008) atd. Označení je vyraženo na každé lisovací čelisti.

²⁾ K upnutí vhodných lisovacích vložek.

³⁾ K pohonu lisovacích kroužků (PR) jsou nutné mezikleště, viz. str. 142.

⁴⁾ Použit lze pouze lisovací kleště od označení „117“ (1. čtvrtletí 2017), „217“ (2. č

Lisovací kleště REMS Mini Lisovací kroužky REMS

Příslušenství k REMS Mini-Press ACC, REMS Mini-Press
22 V ACC a REMS Mini-Press S 22 V ACC

Systém	Lisovací obrys	Obj.č.	
KISAN Kistal C	M 15	578312	
	M 18	578314	
	M 22	578316	
	M 28	578318	
	M 35	578390	
	M 15 45° (PR-2B) ³⁾	574522 R	
	M 18 45° (PR-2B) ³⁾	574524 R	
	M 22 45° (PR-2B) ³⁾	574526 R	
	M 28 45° (PR-2B) ³⁾	574528 R	
	M 35 45° (PR-2B) ³⁾	574530 R	
KISAN Kistal Inox	M 15	578312	
	M 18	578314	
	M 22	578316	
	M 28	578318	
	M 35	578390	
	M 15 45° (PR-2B) ³⁾	574522 R	
	M 18 45° (PR-2B) ³⁾	574524 R	
	M 22 45° (PR-2B) ³⁾	574526 R	
	M 28 45° (PR-2B) ³⁾	574528 R	
	M 35 45° (PR-2B) ³⁾	574530 R	
KME cuprotherm CTX	TH 14	578348	
	TH 16	578352	
	TH 18	578356	
	TH 20	578358	
	TH 26	578362	
KME QTEC - Comap SkinPress	TH 14	578348	
	TH 16	578352	
KME QTEC - Oventrop Cofit	H 16 A	578420	
	H 20 A	578426	
LECHAR ALCOBRAPEX	TH 16	578352	
	TH 20	578358	
LECHAR COBRAPEX	TH 26	578362	
	TH 32	578364	
	TH 40	578624	
	U 16	578374	
LEGEND-PRESS press fitting system	VUS ½" (OD 15,9mm)	578566	
	VUS ¾" (OD 22,2mm)	578568	
	VUS 1" (OD 28,6mm)	578570	
	VUS 1¼" (OD 34,9mm)	578606	
LK Systems LK >B<Press	V 12	578324	
	V 15	578328	
	V 18	578332	
	V 22	578334	
	V 28	578336	
	V 35	578604	
	V 12 45° (PR-2B) ³⁾	574502 R	
	V 15 45° (PR-2B) ³⁾	574504 R	
	V 18 45° (PR-2B) ³⁾	574506 R	
	V 22 45° (PR-2B) ³⁾	574508 R	
	V 28 45° (PR-2B) ³⁾	574510 R	
	V 35 45° (PR-2B) ³⁾	574512 R	
	LK Systems LK >B<Press Elförszinkat	V 12	578324
		V 15	578328
		V 18	578332
V 22		578334	
V 28		578336	
V 35		578604	
V 12 45° (PR-2B) ³⁾		574502 R	
V 15 45° (PR-2B) ³⁾		574504 R	
V 18 45° (PR-2B) ³⁾		574506 R	
V 22 45° (PR-2B) ³⁾		574508 R	
V 28 45° (PR-2B) ³⁾		574510 R	
V 35 45° (PR-2B) ³⁾		574512 R	
LK Systems LK >B<Press Gas		V 15	578328
		V 18	578332
		V 22	578334
	V 28	578336	
	V 35	578604	
	V 15 45° (PR-2B) ³⁾	574504 R	
	V 18 45° (PR-2B) ³⁾	574506 R	
	V 22 45° (PR-2B) ³⁾	574508 R	
	V 28 45° (PR-2B) ³⁾	574510 R	
	V 35 45° (PR-2B) ³⁾	574512 R	
LK Systems LK Universal	TH 16	578352	
	TH 20	578358	
	TH 25	578360	
	TH 32	578364	
	TH 40	578624	
LVI-DAHL Altech-Alupex	U 16	578374	
	U 20	578378	
	U 25	578380	
	U 32	578382	
MAINCOR MAINPRESS	U 16	578374	
	U 20	578378	
	U 25	578380	
	U 32	578382	
MAINCOR MAINFLOR	U 16	578374	
	U 20	578378	
MAINCOR MAINOX	M 15	578312	
	M 18	578314	
	M 22	578316	
	M 28	578318	
Mair Heiztechnik Gomafix Cu/E ¹⁾	M 12	578310	
	M 15	578312	
	M 18	578314	
	M 22	578316	
	M 12 45° (PR-2B) ³⁾	574520 R	
	M 15 45° (PR-2B) ³⁾	574522 R	
Mair Heiztechnik Gomafix M	H 11,5	578394	
	H 14	578398	
	H 16	578400	
	H 20	578406	

Systém	Lisovací obrys	Obj.č.	
Mair Heiztechnik M-Press	H 11,5	578394	
	H 14	578398	
	H 16	578400	
	H 20	578406	
	H 26	578410	
	H 32	578412	
	Ma.s.ter System PRESSMASTER	TH 14	578348
		TH 16	578352
		TH 18	578356
		TH 20	578358
		TH 25	578360
		TH 26	578362
TH 32		578364	
TH 40		578624	
H 14		578398	
H 16		578400	
MEGARO HAKAPRESS	H 11,5	578394	
	H 14	578398	
	H 16	578400	
	H 17	578402	
	H 18	578404	
	H 20	578406	
	H 26	578410	
	H 32	578412	
	U 14	578372	
	U 16	578374	
	U 18	578376	
	METALGRUP PexGrup	RFz 16	578492
RFz 20		578494	
RFz 25		578496	
RFz 32		578498	
METALGRUP MultiGrup		U 16	578374
		U 18	578376
		U 20	578378
		U 25	578380
		U 32	578382
		Mueller Industries Streamline PRS	VUS ½" (OD 15,9mm)
VUS ¾" (OD 22,2mm)			578568
VUS 1" (OD 28,6mm)			578570
VUS 1¼" (OD 34,9mm)	578606		
MULTITHERM PRESSSYSTEM	TH 16		578352
	TH 20	578358	
	TH 26	578362	
	TH 32	578364	
	TH 40	578624	
	Multicap Industrial AIS PEX	RFz 16	578492
RFz 20		578494	
RFz 25		578496	
RFz 32		578498	
Multicap Industrial multitubo systems MC		U 16	578374
	U 20	578378	
	U 25	578380	
	U 32	578382	
	MT 20	578560	
	MT 25	578562	
	MT 32	578564	
	U 16	578374	
	U 18	578376	
	U 20	578378	
Multicap Industrial multitubo systems MM	U 25	578380	
	U 32	578382	
	U 40	578386	
	H 16	578400	
	H 20	578406	
	H 25	578408	
	H 26	578410	
	H 32	578412	
	MT 20	578560	
	MT 25	578562	
NEUTHERM MEKUPRESS-HT	H 16	578400	
	H 20	578406	
	H 26	578410	
	H 32	578412	
	NIBCO (USA) Press System Copper	VUS ½" (OD 15,9mm)	578566
		VUS ¾" (OD 22,2mm)	578568
		VUS 1" (OD 28,6mm)	578570
		VUS 1¼" (OD 34,9mm)	578606
		Nicoll Fluxo	TH 16
	TH 20		578358
TH 26	578362		
TH 32	578364		
TH 40	578624		
NUPI Industrie Italiane Multinupi	U 14		578372
	U 16	578374	
	U 18	578376	
	U 20	578378	
	C 26	578392	
	U 32	578382	
	U 40	578386	

Systém	Lisovací obrys	Obj.č.		
NUPI Industrie Italiane Multipinza	B 16	578468		
	B 18	578470		
	B 20	578472		
	B 26	578474		
	B 32	578476		
	F 16	578456		
	F 18	578458		
	F 20	578460		
	F 26	578462		
	F 32	578464		
Nussbaum Optiflex-Flowpress	VRX 16	578640		
	VRX 20	578642		
	VRX 25	578644		
	VRX 32	578646		
	Nussbaum Optiflex Press	VP 16	578482	
		VP 20	578484	
		VP 25	578486	
		VP 32	578488	
		Nussbaum Optipress Aquaplus	V 15	578328
			V 18	578332
V 22	578334			
V 28	578336			
V 35	578604			
V 15 45° (PR-2B) ³⁾	574504 R			
V 18 45° (PR-2B) ³⁾	574506 R			
V 22 45° (PR-2B) ³⁾	574508 R			
V 28 45° (PR-2B) ³⁾	574510 R			
V 35 45° (PR-2B) ³⁾	574512 R			
Nussbaum Optipress Gaz	V 15	578328		
	V 18	578332		
	V 22	578334		
	V 28	578336		
	V 35	578604		
	V 15 45° (PR-2B) ³⁾	574504 R		
	V 18 45° (PR-2B) ³⁾	574506 R		
	V 22 45° (PR-2B) ³⁾	574508 R		
	V 28 45° (PR-2B) ³⁾	574510 R		
	V 35 45° (PR-2B) ³⁾	574512 R		
Nussbaum Optipress-Therm	V 15	578328		
	V 18	578332		
	V 22	578334		
	V 28	578336		
	V 35	578604		
	V 15 45° (PR-2B) ³⁾	574504 R		
O.M.T. - Press	TH 16	578352		
	TH 20	578358		
	TH 26	578362		
	TH 32	578364		
	TH 40	578624		
	Oventrop Cofit P	H 16 A	578420	
H 20 A		578426		
H 26 A		578430		
H 32 A		578432		
Oventrop Cofit PD		H 16 A	578420	
		H 20 A	578426	
	H 26 A	578430		
Oventrop Cofit PDK	H 16 A	578420		
	H 20 A	578426		
	H 26 A	578430		
Oventrop Cofit PD-HT	H 16 A	578420		
	H 20 A	578426		
	H 32 A	578432		
Oventrop Cofit PDK-HT	H 16 A	578420		
	H 20 A	578426		
	H 32 A	578432		
Oventrop SERTIPRESS	RFz 12	578490		
	RFz 16	578492		
	RFz 20	578494		
Oventrop SERTI-STEEL ¹⁾	M 15	578312		
	M 18	578314		
	M 22	578316		
Pegler Yorkshire XPress Carbon	M 28	578318		
	M 15 45° (PR-2B) ³⁾	574522 R		
	M 18 45° (PR-2B) ³⁾	574524 R		
	M 22 45° (PR-2B) ³⁾	574526 R		
	M 28 45° (PR-2B) ³⁾	574528 R		
	M 12	578310		
	M 15	578312		
	M 18 ¹⁾	578314		
	M 22	578316		
	M 28 ¹⁾	578318		
Pegler Yorkshire XPress Carbon	M 35	578390		
	M 12 45° (PR-2B) ³⁾	574520 R		
	M 15 45° (PR-2B) ³⁾	574522 R		
	M 18 45° (PR-2B) ³⁾	574524 R		
	M 22 45° (PR-2B) ³⁾	574526 R		
	M 28 45° (PR-2B) ³⁾	574528 R		
	M 35 45° (PR-2B) ³⁾	574530 R		

Systém	Lisovací obrys	Obj.č.
Pegler Yorkshire XPress Copper	M 12	578310
	M 15	578312
	M 18 ¹⁾	578314
	M 22	578316
	M 28 ¹⁾	578318
	M 35	578390
	M 12 45° (PR-2B) ³⁾	574520 R
	M 15 45° (PR-2B) ³⁾	574522 R
	M 18 45° (PR-2B) ³⁾	574524 R
	M 22 45° (PR-2B) ³⁾	574526 R
	M 28 45° (PR-2B) ³⁾	574528 R
M 35 45° (PR-2B) ³⁾	574530 R	
Pegler Yorkshire XPress Copper Gas	M 15	578312
	M 18 ¹⁾	578314
	M 22	578316
	M 28 ¹⁾	578318
	M 35	578390
Pegler Yorkshire XPress Solar	M 15	578312
	M 18 ¹⁾	578314
	M 22	578316
	M 28 ¹⁾	578318
	M 35	578390
	M 15 45° (PR-2B) ³⁾	574522 R
	M 18 45° (PR-2B) ³⁾	574524 R
	M 22 45° (PR-2B) ³⁾	574526 R
	M 28 45° (PR-2B) ³⁾	574528 R
	M 35 45° (PR-2B) ³⁾	574530 R
	Pegler Yorkshire XPress Copper Stainless	M 15
M 18 ¹⁾		578314
M 22		578316
M 28 ¹⁾		578318
M 35		578390
M 15 45° (PR-2B) ³⁾		574522 R
M 18 45° (PR-2B) ³⁾		574524 R
M 22 45° (PR-2B) ³⁾		574526 R
M 28 45° (PR-2B) ³⁾		574528 R
M 35 45° (PR-2B) ³⁾		574530 R
Pegler Yorkshire XPress Stainless Gas		M 15
	M 18 ¹⁾	578314
	M 22	578316
	M 28 ¹⁾	578318
	M 35	578390
	M 15 45° (PR-2B) ³⁾	574522 R
	M 18 45° (PR-2B) ³⁾	574524 R
	M 22 45° (PR-2B) ³⁾	574526 R
	M 28 45° (PR-2B) ³⁾	574528 R
	M 35 45° (PR-2B) ³⁾	574530 R
	PERFEXIM "PERFEKT SYSTEM"	U 16
U 20		578378
U 25		578380
U 32		578382
U 40		578386
PERFILTUBO PERFILALUPEX	U 16	578374
	U 18	578376
	U 20	578378
	U 25	578380
	U 32	578382
PERFILTUBO PERFILPRESS	M 15	578312
	M 18	578314
	M 22	578316
	M 28	578318
	M 35	578390
	M 15 45° (PR-2B) ³⁾	574522 R
	M 18 45° (PR-2B) ³⁾	574524 R
	M 22 45° (PR-2B) ³⁾	574526 R
	M 28 45° (PR-2B) ³⁾	574528 R
	M 35 45° (PR-2B) ³⁾	574530 R
	PEXTUBE PexTube	RFz 16
RFz 20		578494
RFz 25		578496
RFz 32		578498
RFz 40		578500
Pipelife C-PRESS	M 15	578312
	M 18	578314
	M 22	578316
	M 28	578318
	M 35	578390
	M 15 45° (PR-2B) ³⁾	574522 R
	M 18 45° (PR-2B) ³⁾	574524 R
	M 22 45° (PR-2B) ³⁾	574526 R
	M 28 45° (PR-2B) ³⁾	574528 R
	M 35 45° (PR-2B) ³⁾	574530 R
	Pipelife RADOPRESS	TH 16
TH 18		578356
TH 20		578358
TH 26		578362
TH 32		578364
TH 40		578624
Pipetec Connect	TH 16	578352
	TH 20	578358
	TH 26	578362
	TH 32	578364
	TH 40	578624
PLASTICAALFA Multypex	TH 16	578352
	TH 20	578358
	TH 26	578362
	TH 32	578364
	TH 40	578624

Systém	Lisovací obrys	Obj.č.
PLASTICAALFA Multypex	TH 16	578352
	TH 20	578358
	TH 26	578362
Air	TH 16	578352
	TH 20	578358
	TH 26	578362
PLASTICAALFA Multypexalfa Gas	TH 16	578352
	TH 20	578358
	TH 26	578362
PLASTICAALFA Multypexalfa Gas protek	TH 16	578352
	TH 20	578358
	TH 26	578362
PLASTICAALFA Multypex Plus	TH 16	578352
	TH 20	578358
	TH 26	578362
PLASTICAALFA Multypex Thermo	TH 16	578352
	TH 20	578358
	TH 26	578362
PLASTICAALFA Multypex Thermo Plus	TH 16	578352
	TH 20	578358
	TH 26	578362
PLÁSTICOS FERRO FERROPLAST	U 16	578374
	U 20	578378
	U 25	578380
GPF MC PRESS Pressfitting MULTICAPA	U 16	578374
	U 20	578378
	U 25	578380
PLÁSTICOS FERRO FERROPLAST	U 16	578374
	U 20	578378
	U 25	578380
GPF PPSU Pressfitting PE-X y MULTICAPA	U 16	578374
	U 20	578378
	U 25	578380
PLÁSTICOS FERRO FERROPLAST	RFz 16	578492
	RFz 20	578494
	RFz 25	578496
GPF PRESS Pressfitting PE-X	RFz 16	578492
	RFz 20	578494
	RFz 25	578496
PLUMBING PLUS EziPex Crimp (AUS)	K/20	578594
	K/25	578596
	K/32	578598
PLUMBING PLUS EziPex Gas (AUS)	K1/40	578600
	K1/40	578600
	K1/40	578600
PLUMBING PLUS EziPress Gas (AUS)	VAU 15 (OD 12,7mm)	578630
	VAU 20 (OD 19,1mm)	578632
	VAU 25 (OD 25,4mm)	578634
PLUMBING PLUS EziPress Solar (AUS)	VAU 15 (OD 12,7mm)	578630
	VAU 20 (OD 19,1mm)	578632
	VAU 25 (OD 25,4mm)	578634
PLUMBING PLUS EziPress Water (AUS)	VAU 15 (OD 12,7mm)	578630
	VAU 20 (OD 19,1mm)	578632
	VAU 25 (OD 25,4mm)	578634
POLYPIPE POLYSURE	TH 10	578342
	TH 15	578350
	TH 22	578588
POLYSAN Handelsges. m.b.H. & Co KG (Krems/Öster- reich)	M 15	578312
	M 18	578314
	M 22	578316
POLYSAN- C Stahl-Press- System M	M 28	578318
	M 35	578390
	M 15 45° (PR-2B) ³⁾	574522 R
POLYSAN Handelsges. m.b.H. & Co KG (Krems/Öster- reich)	M 18 45° (PR-2B) ³⁾	574524 R
	M 22 45° (PR-2B) ³⁾	574526 R
	M 28 45° (PR-2B) ³⁾	574528 R
POLYSAN- C Stahl-Press- System V	M 35 45° (PR-2B) ³⁾	574530 R
	V 15	578328
	V 18	578332
POLYSAN Handelsges. m.b.H. & Co KG (Krems/Öster- reich)	V 22	578334
	V 28	578336
	V 35	578604
POLYSAN- C Stahl-Press- System V	V 15 45° (PR-2B) ³⁾	574504 R
	V 18 45° (PR-2B) ³⁾	574506 R
	V 22 45° (PR-2B) ³⁾	574508 R
POLYSAN Handelsges. m.b.H. & Co KG (Krems/Öster- reich)	V 28 45° (PR-2B) ³⁾	574510 R
	V 35 45° (PR-2B) ³⁾	574512 R
	POLYSAN Handelsges. m.b.H. & Co KG (Krems/Öster- reich)	M 15
M 18		578314
M 22		578316
POLYSAN- Edelstahl Press-System Gas	M 28	578318
	M 35	578390
	M 15 45° (PR-2B) ³⁾	574522 R
POLYSAN Handelsges. m.b.H. & Co KG (Krems/Öster- reich)	M 18 45° (PR-2B) ³⁾	574524 R
	M 22 45° (PR-2B) ³⁾	574526 R
	M 28 45° (PR-2B) ³⁾	574528 R
POLYSAN Handelsges. m.b.H. & Co KG (Krems/Öster- reich)	M 35 45° (PR-2B) ³⁾	574530 R

Systém	Lisovací obrys	Obj.č.
POLYSAN Handelsges. m.b.H. & Co KG (Krems/Öster- reich)	M 15	578312
	M 18	578314
	M 22	578316
POLYSAN- Edelstahl Press-System Wasser	M 28	578318
	M 35	578390
	M 15 45° (PR-2B) ³⁾	574522 R
POLYSAN- Edelstahl Press-System Wasser	M 18 45° (PR-2B) ³⁾	574524 R
	M 22 45° (PR-2B) ³⁾	574526 R
	M 28 45° (PR-2B) ³⁾	574528 R
POLYSAN Handelsges. m.b.H. & Co KG (Krems/Öster- reich)	M 35 45° (PR-2B) ³⁾	574530 R
	TH 14	578348
	TH 16	578352
POLYSAN- Edelstahl Press-System Wasser	TH 17	578354
	TH 18	578356
	TH 20	578358
POLYSAN Handelsges. m.b.H. & Co KG (Krems/Öster- reich)	TH 26	578362
	TH 32	578364
	TH 40	578624
POLYSAN Handelsges. m.b.H. & Co KG (Krems/Öster- reich)	TH 14	578348
	TH 16	578352
	TH 17	578354
POLYSAN-Henco- Press-System	TH 18	578356
	TH 20	578358
	TH 26	578362
POLYSAN (España) Rainbow	U 16	578374
	U 18	578376
	U 20	578378
Raccorderie Metalliche aesPRES ¹⁾	U 25	578380
	U 32	578382
	U 40	578386
Raccorderie Metalliche aesPRES ¹⁾	H 14	578398
	H 16	578400
	H 18	578404
Raccorderie Metalliche aesPRES ¹⁾	H 20	578406
	H 26	578410
	H 32	578412
Raccorderie Metalliche aesPRES ¹⁾	H 32	578412
	H 16	578400
	H 18	578404
Raccorderie Metalliche aesPRES ¹⁾	H 20	578406
	H 26	578410
	H 32	578412
Raccorderie Metalliche aesPRES ¹⁾	TH 16	578352
	TH 18	578356
	TH 20	578358
Raccorderie Metalliche aesPRES ¹⁾	TH 26	578362
	TH 32	578364
	TH 40	578624
Raccorderie Metalliche aesPRES ¹⁾	U 16	578374
	U 18	578376
	U 20	578378
Raccorderie Metalliche aesPRES ¹⁾	M 15	578312
	M 18	578314
	M 22	578316
Raccorderie Metalliche aesPRES ¹⁾	M 28	578318
	M 35	578390
	M 15 45° (PR-2B) ³⁾	574522 R
Raccorderie Metalliche aesPRES ¹⁾	M 18 45° (PR-2B) ³⁾	574524 R
	M 22 45° (PR-2B) ³⁾	574526 R
	M 28 45° (PR-2B) ³⁾	574528 R
Raccorderie Metalliche aesPRES ¹⁾	M 35 45° (PR-2B) ³⁾	574530 R
	M 15	578312
	M 18	578314
Raccorderie Metalliche aesPRES ¹⁾	M 22	578316
	M 28	578318
	M 35	578390
Raccorderie Metalliche aesPRES ¹⁾	M 15 45° (PR-2B) ³⁾	574522 R
	M 18 45° (PR-2B) ³⁾	574524 R
	M 22 45° (PR-2B) ³⁾	574526 R
Raccorderie Metalliche aesPRES ¹⁾	M 28 45° (PR-2B) ³⁾	574528 R
	M 35 45° (PR-2B) ³⁾	574530 R
	Raccorderie Metalliche aesPRES ¹⁾	M 15
M 18		578314
M 22		578316
Raccorderie Metalliche aesPRES ¹⁾	M 28	578318
	M 35	578390
	M 15 45° (PR-2B) ³⁾	574522 R
Raccorderie Metalliche aesPRES ¹⁾	M 18 45° (PR-2B) ³⁾	574524 R
	M 22 45° (PR-2B) ³⁾	574526 R
	M 28 45° (PR-2B) ³⁾	574528 R
Raccorderie Metalliche aesPRES ¹⁾	M 35 45° (PR-2B) ³⁾	574530 R
	TH 16	578352
	TH 20	578358
Raccorderie Metalliche aesPRES ¹⁾	TH 26	578362
	TH 32	578364
	TH 40	578624
Raccorderie Metalliche aesPRES ¹⁾	TH 14	578348
	TH 16	578352
	TH 18	578356
Raccorderie Metalliche aesPRES ¹⁾	TH 20	578358
	TH 26	578362
	TH 32	578364
Raccorderie Metalliche aesPRES ¹⁾	TH 40	578624
	U 14	578372
	U 16	578374
Raccorderie Metalliche aesPRES ¹⁾	U 18	578376
	U 20	578378

Systémy s lisovacími tvarovkami pro instalace plynu smějí být lisovány pouze v tabulce žlutým podkladem označenými lisovacími kleštěmi/lisovacími kroužky. Dbejte národních předpisů.

¹⁾ Použit lze pouze lisovací kleště od označení „108“ (1. čtvrtletí 2008), „208“ (2. čtvrtletí 2008) atd. Označení je vyraženo na každé lisovací čelisti.

²⁾ K upnutí vhodných lisovacích vložek.

³⁾ K pohonu lisovacích kroužků (PR) jsou nutné mezikleště, viz. str. 142.

⁴⁾ Použit lze pouze lisovací kleště od označení „117“ (1. čtvrtletí 2017), „217“ (2. čtvrtletí 2017) atd. Označení je vyraženo na každé lisovací čelisti.

Způsobilost lisovacího nářadí REMS na systémy s lisovacími tvarovkami: Stav k 11.10.2017. Právě aktuální stav je možno zjistit na internetu:

www.rems.de → Ke stažení → Katalog výrobků → REMS Katalog.

Lisovací kleště pro další systémy s lisovacími tvarovkami na vyžádání.

Lisovací kleště REMS Mini Lisovací kroužky REMS

Příslušenství k REMS Mini-Press ACC, REMS Mini-Press
22 V ACC a REMS Mini-Press S 22 V ACC

Systém	Lisovací obrys	Obj.č.
Redi Nicoll Fluxo	TH 14	578348
	TH 16	578352
	TH 18	578356
	TH 20	578358
	TH 26	578362
	TH 32	578364
	TH 40	578624
Redi Nicoll Fluxo Gas	TH 16	578352
	TH 20	578358
	TH 26	578362
RIFENG U PRESS FITTING (F5)	U 14	578372
	U 16	578374
	U 18	578376
	U 20	578378
	U 25	578380
	U 32	578382
	U 40	578386
RIFENG TH PRESS FITTING (F9)	TH 16	578352
	TH 20	578358
	TH 25	578360
	TH 26	578362
	TH 32	578364
RIQUIER A SERTIR	RFz 12	578490
	RFz 16	578492
	RFz 20	578494
	RFz 25	578496
Roth	RN 14	578434
	RN 17	578436
	RN 20	578438
	RN 25/26	578440
	RN 32	578442
Roth España - Global Plastic Rothapress	TH 16	578352
	TH 18	578356
	TH 20	578358
	TH 25	578360
Roth Nordic Alu-LaserPlus/ PressCheck (DNK-NOR-SWE-FIN)	TH 16	578352
	TH 18	578356
	TH 20	578358
	TH 25	578360
Rubinetteria Bresciane Bonomi TURBO PRESS	TH 14	578348
	TH 16	578352
	TH 18	578356
	TH 20	578358
SA.MI plastic	TH 14	578348
	TH 16	578352
	TH 18	578356
	TH 20	578358
SA.MI plastic Multistrato Gas	TH 16	578352
	TH 20	578358
	TH 26	578362
	TH 32	578364
SANHA 3fit-Press Pb-free Serie 25000	B 16	578468
	B 20	578472
	B 26	578474
	B 32	578476
	F 16	578456
	F 20	578460
	F 26	578462
	F 32	578464
	Fz 40	578478
	F 16 45° (PR-2B) ³⁾	574550 R
	F 20 45° (PR-2B) ³⁾	574552 R
	F 26 45° (PR-2B) ³⁾	574554 R
	F 32 45° (PR-2B) ³⁾	574556 R
	H 16	578400
	H 20	578406
	H 26	578410
	H 32	578412
	TH 16	578352
	TH 20	578358
	TH 26	578362
TH 32	578364	
TH 40	578624	
U 16	578374	
U 20	578378	
C 26	578392	
U 32	578382	
U 40	578386	

Systém	Lisovací obrys	Obj.č.
SANHA 3fit-Press PPSU Serie 35000	B 16	578468
	B 20	578472
	B 26	578474
	B 32	578476
	F 16	578456
	F 20	578460
	F 26	578462
	F 32	578464
	F 16 45° (PR-2B) ³⁾	574550 R
	F 20 45° (PR-2B) ³⁾	574552 R
	F 26 45° (PR-2B) ³⁾	574554 R
	F 32 45° (PR-2B) ³⁾	574556 R
	H 16	578400
	H 20	578406
	H 26	578410
	H 32	578412
	TH 16	578352
	TH 20	578358
	TH 26	578362
SANHA-NiroSan Gas Presssystem Serie 17000	SA 15	578514
	SA 18	578518
	SA 22	578520
	SA 28	578522
	M 15 ¹⁾	578312
	M 18 ¹⁾	578314
	M 22 ¹⁾	578316
	M 28	578318
	M 35	578390
	M 15 45° (PR-2B) ³⁾	574522 R
	M 18 45° (PR-2B) ³⁾	574524 R
	M 22 45° (PR-2B) ³⁾	574526 R
	M 28 45° (PR-2B) ³⁾	574528 R
	M 35 45° (PR-2B) ³⁾	574530 R
	V 15 ¹⁾	578328
	V 18 ¹⁾	578332
	V 22 ¹⁾	578334
	V 28	578336
	V 35	578604
V 15 45° (PR-2B) ³⁾	574504 R	
V 18 45° (PR-2B) ³⁾	574506 R	
V 22 45° (PR-2B) ³⁾	574508 R	
V 28 45° (PR-2B) ³⁾	574510 R	
V 35 45° (PR-2B) ³⁾	574512 R	
SANHA-NiroSan Industry Presssystem Serie 18000	SA 15	578514
	SA 18	578518
	SA 22	578520
	SA 28	578522
	M 15 ¹⁾	578312
	M 18 ¹⁾	578314
	M 22 ¹⁾	578316
	M 28	578318
	M 35	578390
	M 15 45° (PR-2B) ³⁾	574522 R
	M 18 45° (PR-2B) ³⁾	574524 R
	M 22 45° (PR-2B) ³⁾	574526 R
	M 28 45° (PR-2B) ³⁾	574528 R
	M 35 45° (PR-2B) ³⁾	574530 R
	V 15 ¹⁾	578328
	V 18 ¹⁾	578332
	V 22 ¹⁾	578334
	V 28	578336
	V 35	578604
V 15 45° (PR-2B) ³⁾	574504 R	
V 18 45° (PR-2B) ³⁾	574506 R	
V 22 45° (PR-2B) ³⁾	574508 R	
V 28 45° (PR-2B) ³⁾	574510 R	
V 35 45° (PR-2B) ³⁾	574512 R	
SANHA-NiroSan-Presssystem Serie 9000	SA 15	578514
	SA 18	578518
	SA 22	578520
	SA 28	578522
	M 15 ¹⁾	578312
	M 18 ¹⁾	578314
	M 22 ¹⁾	578316
	M 28	578318
	M 35	578390
	M 15 45° (PR-2B) ³⁾	574522 R
	M 18 45° (PR-2B) ³⁾	574524 R
	M 22 45° (PR-2B) ³⁾	574526 R
	M 28 45° (PR-2B) ³⁾	574528 R
	M 35 45° (PR-2B) ³⁾	574530 R
	V 15 ¹⁾	578328
	V 18 ¹⁾	578332
	V 22 ¹⁾	578334
	V 28	578336
	V 35	578604
V 15 45° (PR-2B) ³⁾	574504 R	
V 18 45° (PR-2B) ³⁾	574506 R	
V 22 45° (PR-2B) ³⁾	574508 R	
V 28 45° (PR-2B) ³⁾	574510 R	
V 35 45° (PR-2B) ³⁾	574512 R	

Systém	Lisovací obrys	Obj.č.
SANHA-NiroSan SF Presssystem Serie 19000 (silicone free)	SA 15	578514
	SA 18	578518
	SA 22	578520
	SA 28	578522
	M 15 ¹⁾	578312
	M 18 ¹⁾	578314
	M 22 ¹⁾	578316
	M 28	578318
	M 35	578390
	M 15 45° (PR-2B) ³⁾	574522 R
	M 18 45° (PR-2B) ³⁾	574524 R
	M 22 45° (PR-2B) ³⁾	574526 R
	M 28 45° (PR-2B) ³⁾	574528 R
	M 35 45° (PR-2B) ³⁾	574530 R
	V 15 ¹⁾	578328
	V 18 ¹⁾	578332
	V 22 ¹⁾	578334
	V 28	578336
	V 35	578604
V 15 45° (PR-2B) ³⁾	574504 R	
V 18 45° (PR-2B) ³⁾	574506 R	
V 22 45° (PR-2B) ³⁾	574508 R	
V 28 45° (PR-2B) ³⁾	574510 R	
V 35 45° (PR-2B) ³⁾	574512 R	
SANHA NiroTherm Serie 91000	SA 15	578514
	SA 18	578518
	SA 22	578520
	SA 28	578522
	M 15 ¹⁾	578312
	M 18 ¹⁾	578314
	M 22 ¹⁾	578316
	M 28	578318
	M 35	578390
	M 15 45° (PR-2B) ³⁾	574522 R
	M 18 45° (PR-2B) ³⁾	574524 R
	M 22 45° (PR-2B) ³⁾	574526 R
	M 28 45° (PR-2B) ³⁾	574528 R
	M 35 45° (PR-2B) ³⁾	574530 R
	V 15 ¹⁾	578328
	V 18 ¹⁾	578332
	V 22 ¹⁾	578334
	V 28	578336
	V 35	578604
V 15 45° (PR-2B) ³⁾	574504 R	
V 18 45° (PR-2B) ³⁾	574506 R	
V 22 45° (PR-2B) ³⁾	574508 R	
V 28 45° (PR-2B) ³⁾	574510 R	
V 35 45° (PR-2B) ³⁾	574512 R	
SANHA NiroTherm Industry Serie 98000	SA 15	578514
	SA 18	578518
	SA 22	578520
	SA 28	578522
	M 15 ¹⁾	578312
	M 18 ¹⁾	578314
	M 22 ¹⁾	578316
	M 28	578318
	M 35	578390
	M 15 45° (PR-2B) ³⁾	574522 R
	M 18 45° (PR-2B) ³⁾	574524 R
	M 22 45° (PR-2B) ³⁾	574526 R
	M 28 45° (PR-2B) ³⁾	574528 R
	M 35 45° (PR-2B) ³⁾	574530 R
	V 15 ¹⁾	578328
	V 18 ¹⁾	578332
	V 22 ¹⁾	578334
	V 28	578336
	V 35	578604
V 15 45° (PR-2B) ³⁾	574504 R	
V 18 45° (PR-2B) ³⁾	574506 R	
V 22 45° (PR-2B) ³⁾	574508 R	
V 28 45° (PR-2B) ³⁾	574510 R	
V 35 45° (PR-2B) ³⁾	574512 R	
SANHA-Press Chrom Serie 16000	SA 12	578510
	SA 15	578514
	SA 18	578518
	SA 22	578520
	SA 28	578522
	M 12	578310
	M 15 ¹⁾	578312
	M 18 ¹⁾	578314
	M 22 ¹⁾	578316
	M 28	578318
	M 12 45° (PR-2B) ³⁾	574520 R
	M 15 45° (PR-2B) ³⁾	574522 R
	M 18 45° (PR-2B) ³⁾	574524 R
	M 22 45° (PR-2B) ³⁾	574526 R
	M 28 45° (PR-2B) ³⁾	574528 R
	V 12	578324
	V 15 ¹⁾	578328
	V 18 ¹⁾	578332
	V 22 ¹⁾	578334
V 28	578336	
V 12 45° (PR-2B) ³⁾	574502 R	
V 15 45° (PR-2B) ³⁾	574504 R	
V 18 45° (PR-2B) ³⁾	574506 R	
V 22 45° (PR-2B) ³⁾	574508 R	
V 28 45° (PR-2B) ³⁾	574510 R	

Systém	Lisovací obrys	Obj.č.
SANHA-Press	SA 12	578510
GAS Pressfittings	SA 14	578512
Serie 10000/	SA 15	578514
Serie 11000	SA 16	578516
	SA 18	578518
	SA 22	578520
	SA 28	578522
	M 12	578310
	M 15 ¹⁾	578312
	M 18 ¹⁾	578314
	M 22 ¹⁾	578316
	M 28	578318
	M 35	578390
	M 12 45° (PR-2B) ³⁾	574520 R
	M 15 45° (PR-2B) ³⁾	574522 R
	M 18 45° (PR-2B) ³⁾	574524 R
	M 22 45° (PR-2B) ³⁾	574526 R
	M 28 45° (PR-2B) ³⁾	574528 R
	M 35 45° (PR-2B) ³⁾	574530 R
	V 12	578324
	V 14	578326
	VG 16	578340
	V 15 ¹⁾	578328
	V 16	578330
	VG 16	578340
	V 18 ¹⁾	578332
	V 22 ¹⁾	578334
	V 28	578336
	V 35	578604
	V 12 45° (PR-2B) ³⁾	574502 R
	VG 14 45° (PR-2B) ³⁾	574536 R
	V 15 45° (PR-2B) ³⁾	574504 R
	VG 16 45° (PR-2B) ³⁾	574538 R
	V 18 45° (PR-2B) ³⁾	574506 R
	V 22 45° (PR-2B) ³⁾	574508 R
	V 28 45° (PR-2B) ³⁾	574510 R
	V 35 45° (PR-2B) ³⁾	574512 R
SANHA-Press	SA 12	578510
Pressfittings	SA 14	578512
Serie 6000	SA 15	578514
	SA 16	578516
	SA 18	578518
	SA 22	578520
	SA 28	578522
	M 12	578310
	M 15 ¹⁾	578312
	M 18 ¹⁾	578314
	M 22 ¹⁾	578316
	M 28	578318
	M 35	578390
	M 12 45° (PR-2B) ³⁾	574520 R
	M 15 45° (PR-2B) ³⁾	574522 R
	M 18 45° (PR-2B) ³⁾	574524 R
	M 22 45° (PR-2B) ³⁾	574526 R
	M 28 45° (PR-2B) ³⁾	574528 R
	M 35 45° (PR-2B) ³⁾	574530 R
	V 12	578324
	V 14	578326
	VG 16	578340
	V 15 ¹⁾	578328
	V 16	578330
	VG 16	578340
	V 18 ¹⁾	578332
	V 22 ¹⁾	578334
	V 28	578336
	V 35	578604
	V 12 45° (PR-2B) ³⁾	574502 R
	VG 14 45° (PR-2B) ³⁾	574536 R
	V 15 45° (PR-2B) ³⁾	574504 R
	VG 16 45° (PR-2B) ³⁾	574538 R
	V 18 45° (PR-2B) ³⁾	574506 R
	V 22 45° (PR-2B) ³⁾	574508 R
	V 28 45° (PR-2B) ³⁾	574510 R
	V 35 45° (PR-2B) ³⁾	574512 R

Systém	Lisovací obrys	Obj.č.
SANHA-Press	SA 12	578510
SOLAR	SA 15	578514
Pressfittings	SA 18	578518
Serie 12000/	SA 22	578520
Serie 13000	SA 28	578522
	M 12	578310
	M 15 ¹⁾	578312
	M 18 ¹⁾	578314
	M 22 ¹⁾	578316
	M 28	578318
	M 35	578390
	M 12 45° (PR-2B) ³⁾	574520 R
	M 15 45° (PR-2B) ³⁾	574522 R
	M 18 45° (PR-2B) ³⁾	574524 R
	M 22 45° (PR-2B) ³⁾	574526 R
	M 28 45° (PR-2B) ³⁾	574528 R
	M 35 45° (PR-2B) ³⁾	574530 R
	V 12	578324
	V 15 ¹⁾	578328
	V 18 ¹⁾	578332
	V 22 ¹⁾	578334
	V 28	578336
	V 35	578604
	V 12 45° (PR-2B) ³⁾	574502 R
	V 15 45° (PR-2B) ³⁾	574504 R
	V 18 45° (PR-2B) ³⁾	574506 R
	V 22 45° (PR-2B) ³⁾	574508 R
	V 28 45° (PR-2B) ³⁾	574510 R
	V 35 45° (PR-2B) ³⁾	574512 R
SANHA	SA 12	578510
PURAPRESS	SA 14	578512
Serie 8000	SA 15	578514
	SA 16	578516
	SA 18	578518
	SA 22	578520
	SA 28	578522
	M 12 ¹⁾	578310
	M 15 ¹⁾	578312
	M 18 ¹⁾	578314
	M 22 ¹⁾	578316
	M 28 ¹⁾	578318
	M 35 ¹⁾	578390
	M 12 45° (PR-2B) ³⁾	574520 R
	M 15 45° (PR-2B) ³⁾	574522 R
	M 18 45° (PR-2B) ³⁾	574524 R
	M 22 45° (PR-2B) ³⁾	574526 R
	M 28 45° (PR-2B) ³⁾	574528 R
	M 35 45° (PR-2B) ³⁾	574530 R
	V 12	578324
	V 14	578326
	VG 14	578338
	V 15 ¹⁾	578328
	V 16	578330
	VG 16	578340
	V 18 ¹⁾	578332
	V 22 ¹⁾	578334
	V 28	578336
	V 35	578604
	V 12 45° (PR-2B) ³⁾	574502 R
	VG 14 45° (PR-2B) ³⁾	574536 R
	V 15 45° (PR-2B) ³⁾	574504 R
	VG 16 45° (PR-2B) ³⁾	574538 R
	V 18 45° (PR-2B) ³⁾	574506 R
	V 22 45° (PR-2B) ³⁾	574508 R
	V 28 45° (PR-2B) ³⁾	574510 R
	V 35 45° (PR-2B) ³⁾	574512 R

Systém	Lisovací obrys	Obj.č.
SANHA-Therm	SA 12	578510
Serie 24000	SA 15	578514
	SA 18	578518
	SA 22	578520
	SA 28	578522
	M 12	578310
	M 15 ¹⁾	578312
	M 18 ¹⁾	578314
	M 22 ¹⁾	578316
	M 28	578318
	M 35	578390
	M 12 45° (PR-2B) ³⁾	574520 R
	M 15 45° (PR-2B) ³⁾	574522 R
	M 18 45° (PR-2B) ³⁾	574524 R
	M 22 45° (PR-2B) ³⁾	574526 R
	M 28 45° (PR-2B) ³⁾	574528 R
	M 35 45° (PR-2B) ³⁾	574530 R
	V 12	578324
	V 15 ¹⁾	578328
	V 18 ¹⁾	578332
	V 22 ¹⁾	578334
	V 28	578336
	V 35	578604
	V 12 45° (PR-2B) ³⁾	574502 R
	V 15 45° (PR-2B) ³⁾	574504 R
	V 18 45° (PR-2B) ³⁾	574506 R
	V 22 45° (PR-2B) ³⁾	574508 R
	V 28 45° (PR-2B) ³⁾	574510 R
	V 35 45° (PR-2B) ³⁾	574512 R
SANHA-Therm	SA 12	578510
Industry	SA 15	578514
Serie 28000	SA 18	578518
	SA 22	578520
	SA 28	578522
	M 12	578310
	M 15 ¹⁾	578312
	M 18 ¹⁾	578314
	M 22 ¹⁾	578316
	M 28	578318
	M 35	578390
	M 12 45° (PR-2B) ³⁾	574520 R
	M 15 45° (PR-2B) ³⁾	574522 R
	M 18 45° (PR-2B) ³⁾	574524 R
	M 22 45° (PR-2B) ³⁾	574526 R
	M 28 45° (PR-2B) ³⁾	574528 R
	M 35 45° (PR-2B) ³⁾	574530 R
	V 12	578324
	V 15 ¹⁾	578328
	V 18 ¹⁾	578332
	V 22 ¹⁾	578334
	V 28	578336
	V 35	578604
	V 12 45° (PR-2B) ³⁾	574502 R
	V 15 45° (PR-2B) ³⁾	574504 R
	V 18 45° (PR-2B) ³⁾	574506 R
	V 22 45° (PR-2B) ³⁾	574508 R
	V 28 45° (PR-2B) ³⁾	574510 R
	V 35 45° (PR-2B) ³⁾	574512 R
SANPRO	TH 16	578352
THPRESS	TH 20	578358
	TH 26	578362
	TH 32	578364
SATEC SK VITerm	TH 16	578352
	TH 18	578356
	TH 20	578358
	TH 26	578362
	TH 32	578364
	U 40	578386
Schwer Fittings	M 12	578310
AQUApress	M 15	578312
	M 18	578314
	M 22	578316
	M 28	578318
	M 35	578390
	M 12 45° (PR-2B) ³⁾	574520 R
	M 15 45° (PR-2B) ³⁾	574522 R
	M 18 45° (PR-2B) ³⁾	574524 R
	M 22 45° (PR-2B) ³⁾	574526 R
	M 28 45° (PR-2B) ³⁾	574528 R
	M 35 45° (PR-2B) ³⁾	574530 R
Seppelfricke	V 12	578324
VSH SudoPress	V 15	578328
C-Stahl	V 18	578332
Visu-Control	V 22	578334
	V 28	578336
	V 35	578604
Seppelfricke	V 15	578328
VSH SudoPress	V 18	578332
Edelstahl	V 22	578334
Visu-Control	V 28	578336
	V 35	578604

Systémy s lisovacími tvarovkami pro instalace plynu smějí být lisovány pouze v tabulce žlutým podkladem označenými lisovacími kleštěmi/lisovacími kroužky. Dbejte národních předpisů.

¹⁾ Použit lze pouze lisovací kleště od označení „108“ (1. čtvrtletí 2008), „208“ (2. čtvrtletí 2008) atd. Označení je vyraženo na každé lisovací čelisti.

²⁾ K upnutí vhodných lisovacích vložek.

³⁾ K pohonu lisovacích kroužků (PR) jsou nutné mezikleště, viz. str. 142.

⁴⁾ Použit lze pouze lisovací kleště od označení „117“ (1. čtvrtletí 2017), „217“ (2. čtvrtletí 2017) atd. Označení je vyraženo na každé lisovací čelisti.

Způsobilost lisovacího nářadí REMS na systémy s lisovacími tvarovkami: Stav k 11.10.2017. Právě aktuální stav je možno zjistit na internetu:

www.rems.de → Ke stažení → Katalogy výrobků → REMS Katalog.

Lisovací kleště pro další systémy s lisovacími tvarovkami na vyžádání.

Lisovací kleště REMS Mini Lisovací kroužky REMS

Příslušenství k REMS Mini-Press ACC, REMS Mini-Press
22 V ACC a REMS Mini-Press S 22 V ACC

Systém	Lisovací obrys	Obj.č.
Seppelfricke	V 12	578324
VSH SudoPress	V 15	578328
Kupfer	V 18	578332
Visu-Control	V 22	578334
	V 28	578336
	V 35	578604
Seppelfricke	V 15	578328
VSH SudoPress	V 18	578332
Kupfer Gas	V 22	578334
Visu-Control	V 28	578336
	V 35	578604
Seppelfricke	V 15	578328
VSH SudoPress	V 18	578332
Kupfer Solar	V 22	578334
Visu-Control		
Seppelfricke	TH 14	578348
SkinPress	TH 16	578352
Visu-Control	TH 18	578356
	TH 20	578358
	TH 26	578362
	THL 32	578368
	TH 40	578624
Seppelfricke	M 12	578310
VSH XPress	M 15	578312
C-Stahl	M 18 ¹⁾	578314
	M 22	578316
	M 28 ¹⁾	578318
	M 35	578390
	M 12 45° (PR-2B) ³⁾	574520 R
	M 15 45° (PR-2B) ³⁾	574522 R
	M 18 45° (PR-2B) ³⁾	574524 R
	M 22 45° (PR-2B) ³⁾	574526 R
	M 28 45° (PR-2B) ³⁾	574528 R
	M 35 45° (PR-2B) ³⁾	574530 R
Seppelfricke	M 15	578312
VSH XPress	M 18 ¹⁾	578314
Edelstahl	M 22	578316
	M 28 ¹⁾	578318
	M 35	578390
	M 15 45° (PR-2B) ³⁾	574522 R
	M 18 45° (PR-2B) ³⁾	574524 R
	M 22 45° (PR-2B) ³⁾	574526 R
	M 28 45° (PR-2B) ³⁾	574528 R
	M 35 45° (PR-2B) ³⁾	574530 R
Seppelfricke	M 15	578312
VSH XPress	M 18 ¹⁾	578314
Edelstahl gas	M 22	578316
	M 28 ¹⁾	578318
	M 35	578390
	M 15 45° (PR-2B) ³⁾	574522 R
	M 18 45° (PR-2B) ³⁾	574524 R
	M 22 45° (PR-2B) ³⁾	574526 R
	M 28 45° (PR-2B) ³⁾	574528 R
	M 35 45° (PR-2B) ³⁾	574530 R
Seppelfricke	M 12	578310
VSH XPress	M 15	578312
Kupfer	M 18 ¹⁾	578314
	M 22	578316
	M 28 ¹⁾	578318
	M 35	578390
	M 12 45° (PR-2B) ³⁾	574520 R
	M 15 45° (PR-2B) ³⁾	574522 R
	M 18 45° (PR-2B) ³⁾	574524 R
	M 22 45° (PR-2B) ³⁾	574526 R
	M 28 45° (PR-2B) ³⁾	574528 R
	M 35 45° (PR-2B) ³⁾	574530 R
Seppelfricke	M 15	578312
VSH XPress	M 18 ¹⁾	578314
Kupfer gas	M 22	578316
	M 28 ¹⁾	578318
	M 35	578390
SESTA	TH 14	578348
SESTA GAS	TH 16	578352
	TH 20	578358
	TH 26	578362
	TH 32	578364
SESTA	H 16	578400
sistema	H 20	578406
multistrato	TH 14	578348
	TH 16	578352
	TH 18	578356
	TH 20	578358
	TH 26	578362
	TH 32	578364
	TH 40	578624
	U 16	578374
	U 20	578378
SLOVARM	U 16	578374
PEX-THERM	U 20	578378
	H 26	578410
	U 32	578382
	H 16	578400
	H 20	578406
	H 26	578410
	H 32	578412
SOMATHERM	H 16	578400
MULTIX	H 20	578406
	H 26	578410
	H 32	578412
	TH 16	578352
	TH 20	578358
	TH 26	578362
	TH 32	578364
	U 16	578374
	U 20	578378
	U 32	578382

Systém	Lisovací obrys	Obj.č.
SOMATHERM	H 12	578396
SomaPRESS	H 16	578400
	H 20	578406
	H 25	578408
	RFz 12	578490
	RFz 16	578492
	RFz 20	578494
	RFz 25	578496
	U 16	578374
	U 20	578378
	U 25	578380
STANDARD	U 16	578374
HIDRAULICA	U 18	578376
MultiStandard	U 20	578378
	U 25	578380
	U 32	578382
	U 40	578386
STELBI	H 16	578400
Polikraft	H 20	578406
	H 26	578410
	TH 16	578352
	TH 20	578358
	TH 26	578362
	TH 32	578364
	TH 40	578624
	U 16	578374
	U 20	578378
STELBI	TH 16	578352
Stelgas	TH 20	578358
	TH 26	578362
STPC STPEX	TH 16	578352
	TH 20	578358
	TH 26	578362
System Ewoprex	H 16	578400
	H 20	578406
	H 26	578410
	H 32	578412
	TH 16	578352
	TH 20	578358
	TH 26	578362
	TH 32	578364
	U 16	578374
	U 20	578378
	U 32	578382
System	H 16 A	578420
WELCO-Gas	H 20 A	578426
	H 26 A	578430
	H 32 A	578432
System	H 14 A	578418
WELCO-Flex	H 16 A	578420
	H 17 A	578422
	H 20 A	578426
	H 26 A	578430
	H 32 A	578432
System	H 16 A	578420
WELCO-Teck	H 20 A	578426
	H 26 A	578430
TDM BRASS	H 16	578400
Serie 1600	H 18	578404
	H 20	578406
	H 25	578408
	H 26	578410
	H 32	578412
	TH 16	578352
	TH 18	578356
	TH 20	578358
	TH 25	578360
	TH 26	578362
	THL 32	578368
	TH 40	578624
	U 16	578374
	U 18	578376
	U 20	578378
	U 25	578380
	C 26	578392
	U 32	578382
TDM BRASS	TH 16	578352
Serie 1700 gas	TH 20	578358
	TH 26	578362
	THL 32	578368
TermoConcept	Basic E01 ²⁾	578618
TC-PRESS		
THERMOLUTZ	H 14	578398
	H 16	578400
	TH 20	578358
TE-SA	TH 14	578348
TE-SA press	TH 16	578352
serie 800	TH 18	578356
	TH 20	578358
	TH 26	578362
	TH 32	578364
	TH 40	578624
TIEMME	TH 14	578348
AL-COBRAPEX	TH 16	578352
Serie 1650	TH 18	578356
	TH 20	578358
	TH 25	578360
	TH 26	578362
	THL 32	578368
	TH 40	578624
TIEMME	RFz 12	578490
Serie 1700 PE-X	RFz 16	578492
a pressare	RFz 20	578494
	RFz 25	578496
	RFz 32	578498

Systém	Lisovací obrys	Obj.č.
TIEMME	TH 16	578352
TIEMME Gas	TH 20	578358
	TH 26	578362
	THL 32	578368
TIGRE	TH 16	578352
ALPEX GAS	TH 20	578358
	TH 26	578362
	TH 32	578364
TKM	TH 14	578348
Systemtechnik	TH 16	578352
	TH 20	578358
	TH 26	578362
	TH 32	578364
	TH 40	578624
TRA	U 16	578374
MULTITRAPRESS	U 18	578376
	U 20	578378
	U 25	578380
	U 32	578382
	U 40	578386
TRA TRAPRESS	H 12	578396
	H 16	578400
	H 20	578406
	H 25	578408
	H 32	578412
	RFz 12	578490
	RFz 16	578492
	RFz 20	578494
	RFz 25	578496
TWEETOP	U 16	578374
	U 20	578378
	U 25	578380
	U 32	578382
	U 40	578386
UNICAL AG	U 16	578374
MAX-MULTIPEX	U 20	578378
	H 26	578410
	C 26	578392
	U 32	578382
UNIDELTA	TH 16	578352
DeltAll	TH 20	578358
	TH 26	578362
	TH 32	578364
	TH 40	578624
	H 16	578400
	H 20	578406
	H 26	578410
	H 32	578412
	U 16	578374
	U 20	578378
	U 32	578382
	U 40	578386
UNIDELTA	TH 16	578352
DeltAll GAS	TH 20	578358
	TH 26	578362
	TH 32	578364
	TH 40	578624
	H 16	578400
	H 20	578406
	H 26	578410
	H 32	578412
	U 16	578374
	U 20	578378
	U 32	578382
	U 40	578386
Uponor MLC	UP 14	578576
	UP 16	578578
	UP 18	578580
	UP 20	578582
	UP 25	578584
	UP 32	578586
	U 40	578386
Uponor MLC-D	UP 16	578578
	UP 20	578582
	UP 25	578584
	UP 32	578586
Uponor MLC-G	UP 20	578582
	UP 25	578584
	UP 32	578586
Uponor	UP 16	578578
Uni Pipe PLUS	UP 20	578582
	UP 25	578584
	UP 32	578586
Valsir PEXAL	H 14	578398
	H 16	578400
	H 20	578406
	H 26	578410
	H 32 V	578602
Valsir PEXAL Gas	H 14	578398
	H 16	578400
	H 20	578406
	H 26	578410
Van Marcke Log.	TH 16	578352
Tubipex	TH 17	578354
	TH 20	578358
	TH 26	578362
	TH 32	578364
	TH 40	578624

Lisovací kleště REMS Mini Lisovací kroužky REMS

Príslušenství k REMS Mini-Press ACC, REMS Mini-Press 22V ACC a REMS Mini-Press S 22V ACC

Systém	Lisovací obrys	Obj.č.
Van Marcke Log. Tubipress	M 12	578310
	M 15	578312
	M 18	578314
	M 22	578316
	M 28	578318
	M 35	578390
	M 12 45° (PR-2B) ³⁾	574520 R
	M 15 45° (PR-2B) ³⁾	574522 R
	M 18 45° (PR-2B) ³⁾	574524 R
	M 22 45° (PR-2B) ³⁾	574526 R
	M 28 45° (PR-2B) ³⁾	574528 R
	M 35 45° (PR-2B) ³⁾	574530 R
	Variotherm System TH	TH 11,6
TH 16		578352
TH 20		578358
Viega Fonterra	VX 12	578550
	VP 14/15	578480
	VP 16/17	578482
	VP 20	578484
Viega Pexfit	VP 25	578486
	VX 16	578552
	VX 20	578554
Viega Pexfit Fosta G	VX 25	578556
	VX 16	578552
	VX 20	578554
Viega Prestabo	VX 25	578556
	V 12	578324
	V 15	578328
	V 18	578332
	V 22	578334
	V 28	578336
	V 12 45° (PR-2B) ³⁾	574502 R
	V 15 45° (PR-2B) ³⁾	574504 R
	V 18 45° (PR-2B) ³⁾	574506 R
	V 22 45° (PR-2B) ³⁾	574508 R
	V 28 45° (PR-2B) ³⁾	574510 R
	V 35 45° (PR-2B) ³⁾	574512 R
	Viega Profipress	V 12
VG 14		578338
V 15		578328
VG 16		578340
V 18		578332
V 22		578334
V 28		578336
V 35		578604
V 12 45° (PR-2B) ³⁾		574502 R
VG 14 45° (PR-2B) ³⁾		574538 R
V 15 45° (PR-2B) ³⁾		574504 R
VG 16 45° (PR-2B) ³⁾		574538 R
V 18 45° (PR-2B) ³⁾		574506 R
V 22 45° (PR-2B) ³⁾	574508 R	
V 28 45° (PR-2B) ³⁾	574510 R	
V 35 45° (PR-2B) ³⁾	574512 R	
Viega Profipress G	V 12	578324
	V 15	578328
	V 18	578332
	V 22	578334
	V 28	578336
	V 35	578604
	V 12 45° (PR-2B) ³⁾	574502 R
	V 15 45° (PR-2B) ³⁾	574504 R
	V 18 45° (PR-2B) ³⁾	574506 R
	V 22 45° (PR-2B) ³⁾	574508 R
	V 28 45° (PR-2B) ³⁾	574510 R
	V 35 45° (PR-2B) ³⁾	574512 R
	Viega Profipress S	V 12
V 15		578328
V 18		578332
V 22		578334
V 28		578336
V 35		578604
V 12 45° (PR-2B) ³⁾		574502 R
V 15 45° (PR-2B) ³⁾		574504 R
V 18 45° (PR-2B) ³⁾		574506 R
V 22 45° (PR-2B) ³⁾		574508 R
V 28 45° (PR-2B) ³⁾		574510 R
V 35 45° (PR-2B) ³⁾		574512 R
Viega Profipress Therm		V 12
	V 15	578328
	V 18	578332
	V 22	578334
	V 12 45° (PR-2B) ³⁾	574502 R
	V 15 45° (PR-2B) ³⁾	574504 R
Viega ProPress System USA	V 18 45° (PR-2B) ³⁾	574506 R
	V 22 45° (PR-2B) ³⁾	574508 R
	VUS 1/2" (OD 15,9mm)	578566
	VUS 3/4" (OD 22,2mm)	578568
Viega ProPress	VUS 1" (OD 28,6mm)	578570
	VUS 1 1/4" (OD 34,9mm)	578606
	VAU 15 (OD 12,7mm)	578630
	VAU 20 (OD 19,1mm)	578632
WATER System AUS	VAU 25 (OD 25,4mm)	578634
	VAU 32 (OD 31,8mm)	578636

Systém	Lisovací obrys	Obj.č.
Viega PropressG GAS System AUS	VAU 15 (OD 12,7mm)	578630
	VAU 20 (OD 19,1mm)	578632
	VAU 25 (OD 25,4mm)	578634
Viega Raxinox	VAU 32 (OD 31,8mm)	578636
	VRX 16	578640
Viega Raxofix	VRX 20	578642
	VRX 25	578644
Viega Sanfix	VRX 32	578646
	VP 16/17	578482
Viega Sanpress	VP 20	578484
	VP 25	578486
	VP 32	578488
	V 12	578324
	V 15	578328
	V 18	578332
	V 22	578334
	V 28	578336
	V 35	578604
	V 12 45° (PR-2B) ³⁾	574502 R
Viega Sanpress Inox	V 15 45° (PR-2B) ³⁾	574504 R
	V 18 45° (PR-2B) ³⁾	574506 R
	V 22 45° (PR-2B) ³⁾	574508 R
	V 28 45° (PR-2B) ³⁾	574510 R
	V 35 45° (PR-2B) ³⁾	574512 R
	V 15	578328
	V 18	578332
	V 22	578334
	V 28	578336
	V 35	578604
Viega Sanpress Inox G	V 15 45° (PR-2B) ³⁾	574504 R
	V 18 45° (PR-2B) ³⁾	574506 R
	V 22 45° (PR-2B) ³⁾	574508 R
	V 28 45° (PR-2B) ³⁾	574510 R
	V 35 45° (PR-2B) ³⁾	574512 R
	V 15	578328
	V 18	578332
	V 22	578334
	V 28	578336
	V 35	578604
Viessmann	TH 14	578348
	TH 16	578352
	TH 20	578358
	TH 26	578362
	TH 32	578364
VINSAR PEX-AL-PEX	TH 16	578352
	TH 20	578358
	TH 26	578362
VSH MultiPress	TH 32	578364
	U 14	578372
	U 16	578374
	U 20	578378
	U 25	578380
VSH SudoPress Carbon	U 32	578382
	U 40	578386
	V 12	578324
	V 15	578328
	V 18	578332
VSH SudoPress Copper	V 22	578334
	V 28	578336
	V 35	578604
	V 12	578324
	V 14	578326
VSH SudoPress Copper Gas	V 15	578328
	V 16	578330
	V 18	578332
	V 22	578334
	V 28	578336
VSH SudoPress Copper Solar	V 35	578604
	V 14	578326
	V 15	578328
	V 16	578330
	V 18	578332
VSH SudoPress Stainless	V 22	578334
	V 28	578336
	V 35	578604
	V 15	578328
	V 18	578332

Systém	Lisovací obrys	Obj.č.
VSH SkinPress	TH 14	578348
	TH 16	578352
	TH 18	578356
	TH 20	578358
	TH 26	578362
	THL 32	578624
VSH SkinPress Gas	TH 40	578352
	TH 20	578358
	THL 32	578368
VSH XPress Carbon	M 12	578310
	M 15	578312
	M 18 ¹⁾	578314
	M 22	578316
	M 28 ¹⁾	578318
	M 35	578390
	M 12 45° (PR-2B) ³⁾	574520 R
	M 15 45° (PR-2B) ³⁾	574522 R
	M 18 45° (PR-2B) ³⁾	574524 R
	M 22 45° (PR-2B) ³⁾	574526 R
VSH XPress Copper	M 28 45° (PR-2B) ³⁾	574528 R
	M 35 45° (PR-2B) ³⁾	574530 R
	M 12	578310
	M 15	578312
	M 18 ¹⁾	578314
	M 22	578316
	M 28 ¹⁾	578318
	M 35	578390
	M 12 45° (PR-2B) ³⁾	574520 R
	M 15 45° (PR-2B) ³⁾	574522 R
VSH XPress Copper GAS	M 18 45° (PR-2B) ³⁾	574524 R
	M 22 45° (PR-2B) ³⁾	574526 R
	M 28 45° (PR-2B) ³⁾	574528 R
	M 35 45° (PR-2B) ³⁾	574530 R
	M 15	578312
	M 18 ¹⁾	578314
	M 22	578316
	M 28 ¹⁾	578318
	M 35	578390
	M 15 45° (PR-2B) ³⁾	574522 R
VSH XPress Copper Solar	M 18 45° (PR-2B) ³⁾	574524 R
	M 22 45° (PR-2B) ³⁾	574526 R
	M 28 45° (PR-2B) ³⁾	574528 R
	M 35 45° (PR-2B) ³⁾	574530 R
	M 15	578312
	M 18 ¹⁾	578314
	M 22	578316
	M 28 ¹⁾	578318
	M 35	578390
	M 15 45° (PR-2B) ³⁾	574522 R
VSH XPress Stainless	M 18 45° (PR-2B) ³⁾	574524 R
	M 22 45° (PR-2B) ³⁾	574526 R
	M 28 45° (PR-2B) ³⁾	574528 R
	M 35 45° (PR-2B) ³⁾	574530 R
	M 15	578312
	M 18 ¹⁾	578314
	M 22	578316
	M 28 ¹⁾	578318
	M 35	578390
	M 15 45° (PR-2B) ³⁾	574522 R
VSH XPress Stainless Gas	M 18 45° (PR-2B) ³⁾	574524 R
	M 22 45° (PR-2B) ³⁾	574526 R
	M 28 45° (PR-2B) ³⁾	574528 R
	M 35 45° (PR-2B) ³⁾	574530 R
	M 15	578312
Walter Meier Metalplast	M 18 ¹⁾	578314
	M 22	578316
	M 28 ¹⁾	578318
	M 35	578390
	M 15 45° (PR-2B) ³⁾	574522 R
Watts MTR Art press	M 18 45° (PR-2B) ³⁾	574524 R
	M 22 45° (PR-2B) ³⁾	574526 R
	M 28 45° (PR-2B) ³⁾	574528 R
	M 35 45° (PR-2B) ³⁾	574530 R
	U 16	578374
Watts RADIANT	U 18	578376
	U 20	578378
	U 25	578380
	U 32	578382
	U 40	578386
Watts RadiantPEX	TH 16	578352
	TH 20	578358
	TH 26	578362
	TH 32	578364
	US 3/8"	578534
Watts RadiantPEX	US 1/2"	578536
	US 3/4"	578538
	US 1"	578540
	US 3/8"	578534
	US 1/2"	578536
Watts RadiantPEX-AL	US 3/4"	578538
	US 1"	578540
	U 16 (3/2")	578374
	U 20 (3/4")	578378
	U 25 (3/4")	578380
U 32 (1")	578382	

Systémy s lisovacími tvarovkami pro instalace plynu smějí být lisovány pouze v tabulce žlutým podkladem označenými lisovacími kleštěmi/lisovacími kroužky. Dbejte národních předpisů.

¹⁾ Použit lze pouze lisovací kleště od označení „108“ (1. čtvrtletí 2008), „208“ (2. čtvrtletí 2008) atd. Označení je vyraženo na každé lisovací čelisti.

²⁾ K upnutí vhodných lisovacích vložek.

³⁾ K pohonu lisovacích kroužků (PR) jsou nutné mezikleště, viz. str. 142.

⁴⁾ Použit lze pouze lisovací kleště od označení „117“ (1. čtvrtletí 2017), „217“ (2. čtvrtletí 2017) atd. Označení je vyraženo na každé lisovací čelisti.

Způsobilost lisovacího nářadí REMS na systémy s lisovacími tvarovkami: Stav k 11.10.2017. Právě aktuální stav je možno zjistit na internetu:

www.rems.de → Ke stažení → Katalog výrobků → REMS Katalog.

Lisovací kleště pro další systémy s lisovacími tvarovkami na vyžádání.

Systém	Lisovací obrys	Obj.č.
Wavin	U 14	578372
Tigris K1	U 16	578374
	U 20	578378
	U 25	578380
	U 32	578382
	U 40	578386
Wavin	U 14	578372
Tigris M1	U 16	578374
	U 20	578378
	U 25	578380
	U 32	578382
	U 40	578386
WeeConPress	M 12	578310
Alu	M 15	578312
	M 18	578314
	M 22	578316
	M 28	578318
	M 35	578390
	M 12 45° (PR-2B) ³⁾	574520 R
	M 15 45° (PR-2B) ³⁾	574522 R
	M 18 45° (PR-2B) ³⁾	574524 R
	M 22 45° (PR-2B) ³⁾	574526 R
	M 28 45° (PR-2B) ³⁾	574528 R
	M 35 45° (PR-2B) ³⁾	574530 R
	V 12	578324
	V 15	578328
	V 18	578332
	V 22	578334
	V 28	578336
	V 35	578604
	V 12 45° (PR-2B) ³⁾	574502 R
	V 15 45° (PR-2B) ³⁾	574504 R
	V 18 45° (PR-2B) ³⁾	574506 R
	V 22 45° (PR-2B) ³⁾	574508 R
	V 28 45° (PR-2B) ³⁾	574510 R
	V 35 45° (PR-2B) ³⁾	574512 R
	SA 12	578510
	SA 15	578514
	SA 18	578518
	SA 22	578520
	SA 28	578522
WeeConPress	M 12	578310
C-Stahl	M 15	578312
	M 18	578314
	M 22	578316
	M 28	578318
	M 35	578390
	M 12 45° (PR-2B) ³⁾	574520 R
	M 15 45° (PR-2B) ³⁾	574522 R
	M 18 45° (PR-2B) ³⁾	574524 R
	M 22 45° (PR-2B) ³⁾	574526 R
	M 28 45° (PR-2B) ³⁾	574528 R
	M 35 45° (PR-2B) ³⁾	574530 R
WeeConPress	M 12	578310
Inox	M 15	578312
	M 18	578314
	M 22	578316
	M 28	578318
	M 35	578390
	M 12 45° (PR-2B) ³⁾	574520 R
	M 15 45° (PR-2B) ³⁾	574522 R
	M 18 45° (PR-2B) ³⁾	574524 R
	M 22 45° (PR-2B) ³⁾	574526 R
	M 28 45° (PR-2B) ³⁾	574528 R
	M 35 45° (PR-2B) ³⁾	574530 R

Systém	Lisovací obrys	Obj.č.
WeeConPress	M 12	578310
Kupfer	M 15	578312
	M 18	578314
	M 22	578316
	M 28	578318
	M 35	578390
	M 12 45° (PR-2B) ³⁾	574520 R
	M 15 45° (PR-2B) ³⁾	574522 R
	M 18 45° (PR-2B) ³⁾	574524 R
	M 22 45° (PR-2B) ³⁾	574526 R
	M 28 45° (PR-2B) ³⁾	574528 R
	M 35 45° (PR-2B) ³⁾	574530 R
WeeConFlex	H 16	578400
MVR	H 20	578406
	H 26	578410
	H 32	578412
	U 40	578386
	TH 16	578352
	TH 20	578358
	TH 26	578362
	TH 32	578364
	TH 40	578624
WEM	U 16	578374
WIELAND	TH 14	578348
cuprotherm	TH 16	578352
CTX	TH 18	578356
	TH 20	578358
	TH 26	578362
WKS-Press	TH 14	578348
	TH 16	578352
	TH 17	578354
	TH 20	578358
	TH 26	578362
	TH 32	578364
	TH 40	578624
WÜRTH	TH 16	578352
Würth	TH 20	578358
	TH 26	578362
	HE 32	578370
XtraConnect	F 16	578456
	F 20	578460
	F 26	578462
	F 32	578464
	F 16 45° (PR-2B) ³⁾	574550 R
	F 20 45° (PR-2B) ³⁾	574552 R
	F 26 45° (PR-2B) ³⁾	574554 R
	F 32 45° (PR-2B) ³⁾	574556 R
	H 16	578400
	H 20	578406
	H 26	578410
	H 32	578412
	TH 16	578352
	TH 20	578358
	TH 26	578362
	TH 32	578364
	U 16	578374
	U 20	578378
(DN 26)	U 25	578380
	U 32	578382
	VP 16	578482
	VP 20	578484
	VP 32	578488
Zetaesse	TH 14	578348
Multistrato	TH 16	578352
EUROPEX	TH 18	578356
	TH 20	578358
	TH 26	578362
	TH 32	578364
	U 14	578372
	U 16	578374
	U 18	578376
	U 20	578378

Systém	Lisovací obrys	Obj.č.
Zetaesse	TH 14	578348
Multistrato	TH 16	578352
ISOPEX	TH 18	578356
	TH 20	578358
	TH 26	578362
	TH 32	578364
	U 14	578372
	U 16	578374
	U 18	578376
	U 20	578378
Zetaesse Rame	TH 14	578348
HydroSAN	TH 16	578352
	TH 20	578358
	U 14	578372
	U 16	578374
	U 20	578378
Zetaesse Rame	TH 14	578348
ThermoSAN	TH 16	578352
	TH 20	578358
	U 14	578372
	U 16	578374
	U 20	578378
ZEWOTHERM	TH 12	578346
	TH 16	578352
	TH 17	578354
	TH 18	578356
	TH 20	578358
	TH 26	578362
	TH 32	578364
	TH 40	578624
ZURN	US 3/8"	578534
INDUSTRIES	US 1/2"	578536
ZURN PEX	US 3/4"	578538
	US 1"	578540

Systémy s lisovanými tvarovkami pro instalace plynu směřjí být lisovány pouze v tabulce žlutým podkladem označenými lisovacími kleštěmi/lisovacími kroužky. Dbejte národních předpisů.

¹⁾ Použit lze pouze lisovací kleště od označení „108“ (1. čtvrtletí 2008), „208“ (2. čtvrtletí 2008) atd. Označení je vyraženo na každé lisovací čelisti.

²⁾ K upnutí vhodných lisovacích vložek.

³⁾ K pohonu lisovacích kroužků (PR) jsou nutné mezikleště, viz. str. 142.

⁴⁾ Použit lze pouze lisovací kleště od označení „117“ (1. čtvrtletí 2017), „217“ (2. čtvrtletí 2017) atd. Označení je vyraženo na každé lisovací čelisti.

Způsobilost lisovacího nářadí REMS na systémy s lisovanými tvarovkami: Stav k 11.10.2017. Právě aktuální stav je možno zjistit na internetu:

www.rems.de → Ke stažení → Katalogy výrobků → REMS Katalog.

Lisovací kleště pro další systémy s lisovanými tvarovkami na vyžádání.

Příslušenství

Označení	Obj.č.
Mezikleště Mini Z1 k pohonu REMS lisovacích kroužků 45° (PR-2B)	578558RX
Kufřík z ocelového plechu s vložkou pro mezikleště Mini Z1 a mezikleště Z1, jakož i 6 kusů REMS lisovacích kroužků V 12–35 45° (PR-2B), příp. M 12–35 45° (PR-2B)	574516R
Kufřík z ocelového plechu s vložkou pro 8 lisovacích kleští Mini/dělicích kleští Mini a příhrádka pro řezák na trubky do 42 mm	578295R



REMS Mini dělicí kleště M

Příslušenství k REMS Mini-Press ACC, REMS Mini-Press 22V ACC a REMS Mini-Press S 22V ACC

Vysoce zatížitelné dělicí kleště Mini M z kované a zvlášť kalené speciální oceli pro dělení závitových tyčí.

Ocel, nerezavějící ocel
do třídy pevnosti 4.8 (400 N/mm²) M 6 – M 10

REMS Mini dělicí kleště M – dělí během pouhých 2 sekund!

Z kované a obzvláště tvrzené speciální oceli.

Otočné dělicí vložky pro dvojnásobnou životnost.

Dělicí vložky M s velice přesně na CNC obráběcích centrech zapracovaným obrysem závitů k přesnému vedení závitové tyče při procesu dělení. Díly kleští, dělicí vložky a speciálně vytvořené a vytvrzené stříhové hrany, rozměrově přesně zhotovené, pro dělení místo prakticky bez ořepů.

Závitovou tyč lze po provedeném dělení bez dodatečné úpravy zašroubovat do připojení závitů svěrky trubky nebo matice.

Dělicí zařízení vytvořeno jako lisovací kleště (**Patent EP 1 459 825, Patent US 7,284,330**). Obzvláště kompaktní konstrukce a nepatrná hmotnost dělicích kleští REMS Mini díky speciálnímu umístění připojení dělicích kleští (**Patent EP 1 952 948**). Do lisovacích čelistí zapuštěná zhloubení k jistému a bezpečnému vedení spojovacích příložek pro lisování bez přesazení (**Patent EP 2 347 862**).

Pohon prostřednictvím REMS Mini-Press ACC, REMS Mini-Press 22V ACC a REMS Mini-Press S 22V ACC

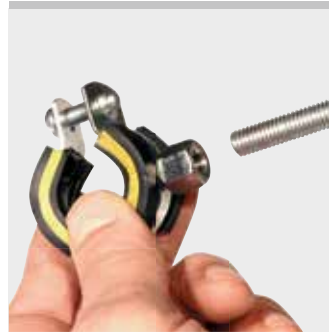
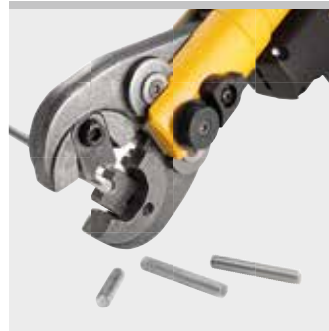

Kvalitní německý výrobek



Patent EP 1 952 948
Patent EP 1 459 825
Patent US 7,284,330
Patent EP 2 347 862

Rozsah dodávky

REMS Mini dělicí kleště M. Dělicí kleště s 1 párem otočných dělicích vložek na ocel, nerezavějící ocel, M 6–M 10. V kartonu.

Označení	pro závitové tyče	Obj.č.
REMS Mini dělicí kleště M 6	M 6	578620
REMS Mini dělicí kleště M 8	M 8	578621
REMS Mini dělicí kleště M 10	M 10	578622

Příslušenství

Označení	pro závitové tyče	Obj.č.
Dělicí vložky M 6, pár	M 6	571891
Dělicí vložky M 8, pár	M 8	571896
Dělicí vložky M 10, pár	M 10	571866
Kufr z ocelového plechu s vložkou pro 8 lisovacích kleští Mini/dělicích kleští Mini a přihrádka pro řezák na trubky do 42 mm		578295R



Univerzální ruční radiální lis pro výrobu lisovaných spojení všech dostupných systémů s lisovanými tvarovkami.

Lisovaná spojení s plastovými a vrstvenými trubkami Ø 10–26 mm
Ø 3/8–1"

Kompletní sortiment lisovacích kleští REMS pro všechny běžné systémy s lisovanými tvarovkami, viz. str. 152–170.

REMS Eco-Press – univerzální do Ø 26 mm. V sekundě hotové, bezpečné lisování.

Výhoda systému

Jen jeden druh lisovacích kleští pro všechny radiální lisy REMS (mimo REMS Mini-Press ACC, REMS Mini-Press 22V ACC) a vhodné radiální lisy jiných výrobců.

Všechny * označené lisovací kleště mají další připojení (**Patent EP 1 223 008, Patent US 6,739,172**) a pasují také do ručního radiálního lisu REMS Eco-Press. Díky tomu jednoduché, nákladově výhodné skladování.

Lisovací kleště pro všechny běžné systémy

Kompletní sortiment REMS lisovacích kleští pro všechny běžné systémy s lisovanými tvarovkami (strana 152–170). Vysoce zatížitelné lisovací kleště z kované a zvlášť kalené speciální oceli. Lisovací obrysy lisovacích kleští REMS jsou specifické pro daný systém a odpovídají lisovacím obrysům daného systému s lisovanými tvarovkami. Díky tomu bezvadné, systému odpovídající, bezpečné lisování.

Konstrukce

Kompaktní, praktické, lehké. Pohonné zařízení s krátkými trubkovými rameny váží jen 1,6 kg. Proto jej lze použít všude, volně z ruky, nad hlavou, na úzkých místech. Bezpečné usazení lisovacích kleští díky uzavření zajišťovacím kolíkem. Dělitelná trubková ramena pro individuální přizpůsobení délky páky podle rozdílné potřebné síly pro jednotlivé systémy s lisovanými tvarovkami.

Lisovací cyklus

Úplným uzavřením lisovacích kleští je vytvořeno bezvadné lisované spojení. Díky aretovatelnému koncovému dorazu zůstávají lisovací kleště až do otevření uzavřené. Proto je možná vizuální kontrola bezvadného lisovaného spojení (zcela uzavřené lisovací kleště).



Patent EP 1 223 008
Patent US 6,739,172



Kvalitní německý výrobek



Info

Rozsah dodávky

REMS Eco-Press pohonné zařízení. Ruční radiální lis s aretovatelným koncovým dorazem pro výrobu lisovaných spojení plastových a vrstvených trubek Ø 10–26 mm, Ø 3/8–1". Pro pohon lisovacích kleští REMS. S dělitelnými trubkovými rameny. V balení ve smršťovací fólii.

	Obj.č.	
	57400R	



Příslušenství

Označení	Obj.č.	
REMS lisovací kleště viz. str. 152–170.		
REMS dělicí kleště M pro závitové tyče viz. str. 173.		
Přenosná taška pro pohonné zařízení a 3 lisovací kleště	574436R	
Kufr z ocelového plechu s vložkou pro pohonné zařízení a 3 lisovací kleště	574430R	



Univerzální, praktický přístroj na výrobu lisovaných spojení všech běžných systémů s lisovanými tvarovkami.

Lisovaná spojení \varnothing 10–108 (110) mm
 \varnothing $\frac{3}{8}$ –4"

Kompletní sortiment REMS lisovacích kleští/lisovacích kroužků pro všechny běžné systémy s lisovanými tvarovkami, viz. str. 152–170.

REMS Power-Press SE – univerzální do \varnothing 110 mm.

V sekundě hotové, bezpečné lisování.

Automatické zajištění lisovacích kleští.

Výhoda systému

Jen **jeden** druh lisovacích kleští / lisovacích kroužků pro všechny radiální lisy REMS (mimo REMS Mini-Press ACC, REMS Mini-Press 22V ACC) a vhodné radiální lisy jiných výrobců.

Všechny * označené lisovací kleště mají další připojení (**Patent EP 1 223 008, Patent US 6,739,172**) a pasují také do ručního radiálního lisu REMS Eco-Press. Díky tomu jednoduché, nákladově výhodné skladování.

Lisovací kleště/lisovací kroužky pro všechny běžné systémy

Kompletní sortiment REMS lisovacích kleští/lisovacích kroužků pro všechny běžné systémy s lisovanými tvarovkami (strana 152–170). Vysoce zatížitelné lisovací kleště / lisovací kroužky z kované a zvlášť kalené speciální oceli. Lisovací obrysy REMS lisovacích kleští/lisovacích kroužků jsou specifické pro daný systém a odpovídají lisovacím obrysům příslušných systémů s lisovanými tvarovkami. Díky tomu bezvadné, systému odpovídající, bezpečné lisování.

Konstrukce

Kompaktní, robustní, vhodné pro použití na stavbách. Malé rozměry, úzký tvar, pohonný stroj váží jen 4,7 kg. Díky tomu použitelný kdekoli, volně z ruky, nad hlavou, v úzkých místech. Spolehlivé usazení lisovacích kleští/mezikleští díky automatickému zajištění. Vhodné i pro lisovací kleště/lisovací kroužky jiných výrobců.

Lisovací cyklus v pulzním provozu

Pro pracovní, funkční a provozní bezpečnost. Úplným uzavřením lisovacích kleští je vytvořeno bezvadné lisované spojení. Lisovací kleště zůstávají až do přepnutí na zpětný běh zcela zavřené. Proto je možná vizuální kontrola bezvadného lisovaného spojení (zcela uzavřené lisovací kleště).

Pohon

Tunová posuvová a lisovací síla pro v sekundě hotové, bezvadné lisované spojení. Posuvná síla 32 kN. Výkonný elektromechanický pohon s osvědčeným univerzálním motorem 450 W, převodovkou nevyžadující žádnou údržbu s bezpečnostní kluznou třecí spojkou a systémem posuvu s trápézovým závitovým vřetenem. Ochrana proti přetížení. Bezpečnostní spínač.



Tested by electrosuisse >>>

Kvalitní německý výrobek



Info

Rozsah dodávky

REMS Power-Press SE Basic-Pack. Elektrický radiální lis pro výrobu lisovaných spojení \varnothing 10–108 (110) mm, \varnothing $\frac{3}{8}$ –4". K pohonu REMS lisovacích kleští/lisovacích kroužků a vhodných lisovacích kleští/lisovacích kroužků jiných výrobců. Bezpečné usazení lisovacích kleští díky automatickému zajištění. Elektromechanický pohon s osvědčeným univerzálním motorem 230 V, 50–60 Hz, 450 W, s převody pracujícími bez údržby, s bezpečnostní kluznou spojkou a systémem posuvu s trápézovým závitovým vřetenem, ochrana proti přetížení, s bezpečnostním spínačem. V pevném kufru z ocelového plechu.

	Obj.č.
	572111R220

Jiná napětí sítě na vyžádání.

Příslušenství

Označení	Obj.č.
REMS Power-Press SE pohonná jednotka	572101R220
REMS lisovací kleště / oka viz. str. 152–170.	
REMS dělicí kleště M pro závitové tyče viz. str. 173.	
REMS Kabelové nůžky pro elektrické kabely viz. str. 173.	
Kufr z ocelového plechu s vložkou	570280R



REMS Power-Press

Elektrohydraulický radiální lis s vypínacím signálem

Univerzální, praktický elektrický nástroj s vypínacím signálem na výrobu lisovaných spojů všech běžných systémů s lisovanými tvarovkami.

Lisovaná spojení \varnothing 10–108 (110) mm
 \varnothing $\frac{3}{8}$ –4"

Kompletní sortiment REMS lisovacích kleští/lisovacích kroužků pro všechny běžné systémy s lisovanými tvarovkami, viz. str. 152–170.

REMS Power-Press – univerzální do \varnothing 110 mm.

V sekundě hotové, bezpečné lisování.

Automatické zajištění lisovacích kleští.

Výhoda systému

Jen **jeden** druh lisovacích kleští / lisovacích kroužků pro všechny radiální lisy REMS (mimo REMS Mini-Press ACC, REMS Mini-Press 22V ACC) a vhodné radiální lisy jiných výrobců.

Všechny * označené lisovací kleště mají další připojení (**Patent EP 1 223 008, Patent US 6,739,172**) a pasují také do ručního radiálního lisu REMS Eco-Press. Díky tomu jednoduché, nákladově výhodné skladování.

Lisovací kleště/lisovací kroužky pro všechny běžné systémy

Kompletní sortiment REMS lisovacích kleští/lisovacích kroužků pro všechny běžné systémy s lisovanými tvarovkami (strana 152–170). Vysoce zatížitelné lisovací kleště / lisovací kroužky z kované a zvláště kalené speciální oceli. Lisovací obrysy REMS lisovacích kleští/lisovacích kroužků jsou specifické pro daný systém a odpovídají lisovacím obrysům příslušných systémů s lisovanými tvarovkami. Díky tomu bezvadné, systému odpovídající, bezpečné lisování.

Konstrukce

Kompaktní, robustní, vhodné pro použití na stavbách. Malé rozměry, úzký tvar, pohonný stroj váží jen 4,7 kg. Díky tomu použitelný kdekoli, volně z ruky, nad hlavou, v úzkých místech. Optimální rozložení hmotnosti pro ovládání jednou rukou. Ergonomicky vytvořené tělo přístroje s prohlubněmi pro uchopení. Otočné uchycení lisovacích kleští. Spolehlivé usazení lisovacích kleští/mezikleští díky automatickému zajištění. Vhodné i pro lisovací kleště/lisovací kroužky jiných výrobců.

Lisovací cyklus v pulzním provozu

Pro pracovní, funkční a provozní bezpečnost. Úplným uzavřením lisovacích kleští je vytvořeno bezvadné lisované spojení. Akustický signál po úspěšném ukončeném lisovacím cyklu. Lisovací kleště zůstávají až do přepnutí na zpětný běh zcela zavřené. Proto je možná vizuální kontrola bezvadného lisovaného spojení (zcela uzavřené lisovací kleště).

Pohon

Tunová posuvná a lisovací síla pro v sekundě hotové, bezvadné lisované spojení. Posuvná síla 32 kN. Výkonný elektrohydraulický pohon s osvědčeným univerzálním motorem 450 W, robustní planetovou převodovkou, mimoosovým pístovým čerpadlem a kompaktním vysokovýkonným hydraulickým systémem. Bezpečnostní spínač.



Tested by electro-suisse >>>

Kvalitní německý výrobek



Rozsah dodávky

REMS Power-Press Basic-Pack. Elektrohydraulický radiální lis s vypínacím signálem pro výrobu lisovaných spojů \varnothing 10–108 (110) mm, \varnothing $\frac{3}{8}$ –4". K pohonu REMS lisovacích kleští/lisovacích kroužků a vhodných lisovacích kleští/lisovacích kroužků jiných výrobců. Bezpečné usazení lisovacích kleští díky automatickému zajištění. Elektrohydraulický pohon s osvědčeným univerzálním motorem 230 V, 50–60 Hz, 450 W, s převody pracujícími bez údržby, s bezpečnostní kluznou spojkou a systémem posuvu s trapézovým zavítovým vřetenem, s bezpečnostním spínačem. V pevném kufru z ocelového plechu.

	Obj.č.
	577011 R220

Jiná napětí sítě na vyžádání.

Příslušenství

Označení	Obj.č.
REMS Power-Press pohonná jednotka	577001 R220
REMS lisovací kleště / oka viz. str. 152–170.	
REMS dělicí kleště M pro závitové tyče viz. str. 173.	
REMS Kabelové nůžky pro elektrické kabely viz. str. 173.	
Kufr z ocelového plechu s vložkou	570280 R



Univerzální, praktický elektrický nástroj s nuceným chodem na výrobu lisovaných spojení všech běžných systémů s lisovanými tvarovkami.

Lisovaná spojení \varnothing 10–108 (110) mm
 \varnothing $\frac{3}{8}$ –4"

Kompletní sortiment REMS lisovacích kleští/lisovacích kroužků pro všechny běžné systémy s lisovanými tvarovkami, viz. str. 152–170.

REMS Power-Press ACC – univerzální do \varnothing 110 mm. S nuceným chodem. V sekundě hotové, bezpečně lisování. Automatické vypínání. Automatické zajištění lisovacích kleští.

Výhoda systému

Jen jeden druh lisovacích kleští / lisovacích kroužků pro všechny radiální lisy REMS (mimo REMS Mini-Press ACC, REMS Mini-Press 22V ACC) a vhodné radiální lisy jiných výrobců.

Všechny * označené lisovací kleště mají další připojení (**Patent EP 1 223 008, Patent US 6,739,172**) a pasují také do ručního radiálního lisu REMS Eco-Press. Díky tomu jednoduché, nákladově výhodné skladování.

Lisovací kleště/lisovací kroužky pro všechny běžné systémy

Kompletní sortiment REMS lisovacích kleští/lisovacích kroužků pro všechny běžné systémy s lisovanými tvarovkami (strana 152–170). Vysoce zatížitelné lisovací kleště / lisovací kroužky z kované a zvlášť kalené speciální oceli. Lisovací obrysy REMS lisovacích kleští/lisovacích kroužků jsou specifické pro daný systém a odpovídají lisovacím obrysům příslušných systémů s lisovanými tvarovkami. Díky tomu bezvadné, systému odpovídající, bezpečné lisování.

Konstrukce

Kompaktní, robustní, vhodné pro použití na stavbách. Malé rozměry, úzký tvar, pohonný stroj váží jen 4,7 kg. Díky tomu použitelný kdekoli, volně z ruky, nad hlavou, v úzkých místech. Optimální rozložení hmotnosti pro ovládání jednou rukou. Ergonomicky vytvořené tělo přístroje s prohlubněmi pro uchopení. Otočné uchycení lisovacích kleští. Spolehlivé usazení lisovacích kleští/mezikleští díky automatickému zajištění. Vhodné i pro lisovací kleště/lisovací kroužky jiných výrobců.

Lisovací cyklus v pulzním provozu s ACC

Pro pracovní, funkční a provozní bezpečnost. Automatický zpětný chod po ukončeném lisovacím cyklu (nucený chod).

Pohon

Tunová posuvná a lisovací síla pro v sekundě hotové, bezvadné lisované spojení. Posuvná síla 32kN. Výkonný elektrohydraulický pohon s osvědčeným univerzálním motorem 450 W, robustní planetovou převodovkou, mimoosým pístovým čerpadlem a kompaktním vysokovýkonným hydraulickým systémem. Bezpečnostní spínač.



Tested by electrosuisse >>>

Kvalitní německý výrobek



Rozsah dodávky

REMS Power-Press ACC Basic-Pack. Elektrohydraulický radiální lis s nuceným chodem pro výrobu lisovaných spojení \varnothing 10–108 (110) mm, \varnothing $\frac{3}{8}$ –4". K pohonu REMS lisovacích kleští/lisovacích kroužků a vhodných lisovacích kleští/lisovacích kroužků jiných výrobců. Bezpečné usazení lisovacích kleští díky automatickému zajištění. Elektrohydraulický pohon s osvědčeným univerzálním motorem 230 V, 50–60 Hz, 450 W, s převody pracujícími bez údržby, s bezpečnostní kluznou spojkou a systémem posuvu s trapezovým zavítočným vřetenem, s bezpečnostním spínačem. V pevném kufru z ocelového plechu.

	Obj.č.
	577010R220

Jiná napětí sítě na vyžádání.

Příslušenství

Označení	Obj.č.
REMS Power-Press ACC pohonná jednotka	577000R220
REMS lisovací kleště / oka viz. str. 152–170.	
REMS dělicí kleště M pro závitové tyče viz. str. 173.	
REMS Kabelové nůžky pro elektrické kabely viz. str. 173.	
Kufr z ocelového plechu s vložkou	570280R



Univerzální, výkonný elektrický nástroj s nuceným chodem na výrobu lisovaných spojů všech běžných systémů s lisovanými tvarovkami.

Lisovaná spojení \varnothing 10–108 (110) mm
 \varnothing $\frac{3}{8}$ –4"

Kompletní sortiment REMS lisovacích kleští/lisovacích kroužků/lisovacích kroužků XL pro všechny běžné systémy s lisovanými tvarovkami, viz. str. 152–170.

REMS Power-Press XL ACC – univerzální do \varnothing 110 mm. Lisování do \varnothing 110 mm v jen jedné pracovní operaci. Superrychlé, např. Geberit Mapress Nerezová ocel \varnothing 108 mm jen za 15 s. Automatické vypínání. Automatické zajištění lisovacích kleští.

Výhoda systému

Jen jeden druh lisovacích kleští / lisovacích kroužků pro všechny radiální lisy REMS (mimo REMS Mini-Press ACC, REMS Mini-Press 22V ACC) a vhodné radiální lisy jiných výrobců.

Všechny * označené lisovací kleště mají další připojení (Patent EP 1 223 008, Patent US 6,739,172) a pasují také do ručního radiálního lisu REMS Eco-Press. Díky tomu jednoduché, nákladově výhodné skladování.

Lisovací kleště/lisovací kroužky pro všechny běžné systémy

Kompletní sortiment REMS lisovacích kleští/lisovacích kroužků/lisovacích kroužků XL pro všechny běžné systémy s lisovanými tvarovkami (strana 152–170). Vysoce zatížitelné lisovací kleště / lisovací kroužky XL z houževnaté a zvlášť kalené speciální oceli. Lisovací obrysy REMS lisovacích kleští/lisovacích kroužků/lisovacích kroužků XL jsou specifické pro daný systém a odpovídají lisovacím obrysům příslušných systémů s lisovanými tvarovkami. Díky tomu bezvadné, systému odpovídající, bezpečné lisování.

Konstrukce

Kompaktní, robustní, vhodné pro použití na stavbách. Malé rozměry, úzký tvar, pohonný stroj váží jen 5,5 kg. Dlouhý pracovní zdvih pro lisování v jednom pracovním kroku, ideální pro velké rozměry. Superrychlé, např. Geberit Mapress Nerezová ocel \varnothing 108 mm jen za 15 s. Ergonomicky tvarované tělo s měkkým uchopením a prohlubní na rukojeti. Otočné uchycení lisovacích kleští. Spolehlivé usazení lisovacích kleští/mezikleští díky automatickému zajištění. Vhodné i pro lisovací kleště/lisovací kroužky jiných výrobců. Nastavitelná ochrana proti zásahu.

Lisovací cyklus v pulzním provozu s ACC

Pro pracovní, funkční a provozní bezpečnost. Automatický zpětný chod po ukončení lisovacího cyklu (nucený chod).

Pohon

Tunová posuvná a lisovací síla pro v sekundě hotové, bezvadné lisované spojení. Posuvná síla 32 kN. Výkonný elektrohydraulický pohon s osvědčeným univerzálním motorem 450 W, robustní planetovou převodovkou, mimoosým pístovým čerpadlem a kompaktním vysokovýkonným hydraulickým systémem. Bezpečnostní spínač.



Kvalitní německý výrobek

Tested by electrosuisse



Info

Rozsah dodávky

REMS Power-Press XL ACC Basic-Pack. Elektrohydraulický radiální lis s nuceným chodem pro výrobu lisovaných spojů \varnothing 10–108 (110) mm, \varnothing $\frac{3}{8}$ –4". K pohonu REMS lisovacích kleští/lisovacích kroužků/lisovacích kroužků XL a vhodných lisovacích kleští/lisovacích kroužků jiných výrobců. Bezpečné usazení lisovacích kleští díky automatickému zajištění. Elektrohydraulický pohon s osvědčeným univerzálním motorem 230 V, 50–60 Hz, 450 W, s převody pracujícími bez údržby, s bezpečnostní kluznou spojkou a systémem posuvu s trapezovým zavítovým vřetenem, s bezpečnostním spínačem. V přepravní bedně.

	Obj.č.
	579010R220

Jiná napětí sítě na vyžádání.

Příslušenství

Označení	Obj.č.
REMS Power-Press XL ACC pohonná jednotka	579000R220
Mezikleště Z6 XL k pohonu lisovacích kroužků REMS XL 64,0–108,0 (PR-3S)	579120R
Mezikleště pro jiné REMS lisovací kroužky viz. str. 170.	
REMS lisovací kleště/lisovací kroužky/lisovací kroužky XL viz. str. 152–170.	
REMS dělicí kleště M pro závitové tyče viz. str. 173.	
REMS Kabelové nůžky pro elektrické kabely viz. str. 173.	
Přepravní bedna s vložkami a praktickými držadly	579240R





REMS Akku-Press

Akumulátorový radiální lis s vypínacím signálem

Univerzální, praktický elektrický nástroj s vypínacím signálem pro výrobu lisovaných spojení všech běžných systémů s lisovanými tvarovkami. Pro akumulátorový a síťový provoz.

Lisovaná spojení Ø 10–108 (110) mm / Ø 3/8–4"

Kompletní sortiment REMS lisovacích kleští/lisovacích kroužků pro všechny běžné systémy s lisovanými tvarovkami, viz. str. 152–170.

REMS Akku-Press – univerzální do Ø 110 mm.

V sekundě hotové, bezpečné lisování. Automatické zajištění lisovacích kleští.

Výhoda systému

Jen **jeden** druh lisovacích kleští / lisovacích kroužků pro všechny radiální lisy REMS (mimo REMS Mini-Press ACC, REMS Mini-Press 22V ACC) a vhodné radiální lisy jiných výrobců.

Všechny * označené lisovací kleště mají další připojení (**Patent EP 1 223 008, Patent US 6,739,172**) a pasují také do ručního radiálního lisu REMS Eco-Press. Díky tomu jednoduché, nákladově výhodné skladování.

Lisovací kleště/lisovací kroužky pro všechny běžné systémy

Viz strana 152–170.

Konstrukce

Kompaktní, robustní, lehká. Pohonná jednotka s akumulátorem váží jen 4,3 kg. Díky tomu použitelná kdekoli, volně z ruky, nad hlavou, v úzkých místech. Optimální rozložení hmotnosti pro ovládání jednou rukou. Ergonomický kryt s prohlubněmi pro uchopení. Integrovaná LED-pracovní svítidla k osvětlení pracovního místa. Otočné uchycení lisovacích kleští. Spolehlivé usazení lisovacích kleští/mezikleští díky automatickému zajištění. Vhodné i pro lisovací kleště/lisovací kroužky jiných výrobců. Pro akumulátorový a síťový provoz. Elektronická kontrola stavu nabití s ochranou proti úplnému vybití a ukazatelem stavu nabití s 2-barevnými LED.

Lisovací cyklus v pulzním provozu

Pro pracovní, funkční a provozní bezpečnost. Uplným uzavřením lisovacích kleští je vytvořeno bezvadné lisované spojení. Akustický signál po úspěšném ukončení lisovacího cyklu. Lisovací kleště zůstávají až do přepnutí na zpětný běh zcela zavřené. Proto je možná vizuální kontrola bezvadného lisovaného spojení (zcela uzavřené lisovací kleště).

Pohon

Tunová posuvná a lisovací síla pro v sekundě hotové, bezvadné lisované spojení. Posuvná síla 32 kN. Výkonný elektrohydraulický pohon s výkonným akumulátorovým motorem s vysokou tažnou silou 14,4 V, 380 W výkonu, robustní planetovou převodovkou, mimoosým pístovým čerpadlem a kompaktním vysokovýkonným hydraulickým systémem. Bezpečnostní spínač.

Akumulátorový nebo síťový provoz

Li-Ion PLUS technologie. Vysoce zatížitelný akumulátor Li-Ion 14,4 V s kapacitou 3,0 Ah, pro dlouhou dobu provozu. Vysokovýkonný a lehký. Akumulátor Li-Ion 14,4 V, 3,0 Ah pro více jak 270 zalisování na Viega Profipress DN 15 na jedno nabití akumulátoru. Ochrana proti hlubokému vybití a přebití se sledováním a kontrolou jednotlivých článků. Sledování a kontrola teploty během procesu nabíjení. Rozsah pracovní teploty –10 až +60 °C. Žádný paměťový efekt pro maximální výkon akumulátoru. Rychlonabíječka pro krátké doby nabíjení. Zdroj napětí Li-Ion 230 V/14,4 V pro síťový provoz 230 V namísto akumulátoru Li-Ion 14,4 V, jako příslušenství.

Rozsah dodávky

REMS Akku-Press Basic-Pack. Akumulátorový radiální lis s vypínacím signálem pro výrobu lisovaných spojení Ø 10–108 (110) mm, Ø 3/8–4". K pohonu REMS lisovacích kleští/lisovacích kroužků a vhodných lisovacích kleští/lisovacích kroužků jiných výrobců. Bezpečné usazení lisovacích kleští díky automatickému zajištění. Elektrohydraulický pohon s akumulátorovým motorem 14,4 V, 380 W, robustní planetovou převodovkou, mimoosým pístovým čerpadlem a kompaktním vysokovýkonným hydraulickým systémem. Bezpečnostní spínač. Integrovaná LED-pracovní svítidla. Akumulátor Li-Ion 14,4 V, 3,0 Ah, rychlonabíječka Li-Ion/Ni-Cd 230 V, 50–60 Hz, 65 W. V pevném kufru z ocelového plechu.

	Obj.č.
	571013R220

Jiná napětí sítě na vyžádání.

Příslušenství

Označení	Obj.č.
REMS lisovací kleště / oka viz. str. 152–170.	
REMS dělicí kleště M pro závitové tyče viz. str. 173.	
REMS Kabelové nůžky pro elektrické kabely viz. str. 173.	
REMS Akku-Press pohonný stroj , bez akumulátoru	571003R14
Akumulátor Li-Ion 14,4 V, 3,0 Ah	571555R14
Rychlonabíječka Li-Ion/Ni-Cd 230 V, 50–60 Hz, 65 W	571560R220
Síťový zdroj Li-Ion 230V/14,4V pro síťový provoz 230 V místo akumulátoru Li-Ion 14,4 V	571565R220
Kufr z ocelového plechu s vložkou	571290R
REMS akumulátorová LED-svítidla viz strana 95	175200R



Tested by electrosuisse >>>

Kvalitní německý výrobek



International Design Award



REMS Akku-Press ACC

Akumulátorový radiální lis s nuceným chodem

Univerzální, praktický elektrický nástroj s nuceným chodem pro výrobu lisovaných spojení všech běžných systémů s lisovanými tvarovkami. Pro akumulátorový a síťový provoz.

Lisovaná spojení Ø 10–108 (110) mm / Ø 3/8–4"

Kompletní sortiment REMS lisovacích kleští/lisovacích kroužků pro všechny běžné systémy s lisovanými tvarovkami, viz. str. 152–170.

REMS Akku-Press ACC – univerzální do Ø 110 mm. S nuceným chodem.

V sekundě hotové, bezpečné lisování.

Automatické zajištění lisovacích kleští.

Výhoda systému

Jen jeden druh lisovacích kleští / lisovacích kroužků pro všechny radiální lisy REMS (mimo REMS Mini-Press ACC, REMS Mini-Press 22V ACC) a vhodné radiální lisy jiných výrobců.

Všechny * označené lisovací kleště mají další připojení (Patent EP 1 223 008, Patent US 6,739,172) a pasují také do ručního radiálního lisu REMS Eco-Press. Díky tomu jednoduché, nákladově výhodné skladování.

Lisovací kleště/lisovací kroužky pro všechny běžné systémy

Viz strana 152–170.

Konstrukce

Kompaktní, robustní, lehká. Pohonná jednotka s akumulátorem váží jen 4,3 kg. Díky tomu použitelná kdekoli, volně z ruky, nad hlavou, v úzkých místech. Optimální rozložení hmotnosti pro ovládání jednou rukou. Ergonomický kryt s prohlubněmi pro uchopení. Integrovaná LED-pracovní svítidla k osvětlení pracovního místa. Otočné uchycení lisovacích kleští. Spolehlivé usazení lisovacích kleští/mezikleští díky automatickému zajištění. Vhodné i pro lisovací kleště/lisovací kroužky jiných výrobců. Pro akumulátorový a síťový provoz. Elektronická kontrola stavu nabití s ochranou proti úplnému vybití a ukazatelem stavu nabití s 2-barevnými LED.

Lisovací cyklus v pulzním provozu s ACC

Pro pracovní, funkční a provozní bezpečnost. Automatický zpětný chod po ukončení lisovacího cyklu (nucený chod).

Pohon

Tunová posuvná a lisovací síla pro v sekundě hotové, bezvadné lisované spojení. Posuvná síla 32 kN. Výkonný elektrohydraulický pohon s výkonným akumulátorovým motorem s vysokou tažnou silou 14,4 V, 380 W výkonu, robustní planetovou převodovkou, mimoosým pístovým čerpadlem a kompaktním vysokovýkonným hydraulickým systémem. Bezpečnostní spínač.

Akumulátorový nebo síťový provoz

Li-Ion PLUS technologie. Vysoce zatížitelný akumulátor Li-Ion 14,4 V s kapacitou 3,0 Ah, pro dlouhou dobu provozu. Vysokovýkonný a lehký. Akumulátor Li-Ion 14,4 V, 3,0 Ah pro více jak 270 zalisování na Viega Profipress DN 15 na jedno nabití akumulátoru. Ochrana proti hlubokému vybití a přebíjení se sledováním a kontrolou jednotlivých článků. Sledování a kontrola teploty během procesu nabíjení. Rozsah pracovní teploty –10 až +60 °C. Žádný paměťový efekt pro maximální výkon akumulátoru. Rychlonabíječka pro krátké doby nabíjení. Zdroj napětí Li-Ion 230 V/14,4 V pro síťový provoz 230 V namísto akumulátoru Li-Ion 14,4 V, jako příslušenství.

Rozsah dodávky

REMS Akku-Press ACC Basic-Pack. Akumulátorový radiální lis s nuceným chodem pro výrobu lisovaných spojení Ø 10–108 (110) mm, Ø 3/8–4". K pohonu REMS lisovacích kleští/lisovacích kroužků a vhodných lisovacích kleští/lisovacích kroužků jiných výrobců. Bezpečné usazení lisovacích kleští díky automatickému zajištění. Elektrohydraulický pohon s akumulátorovým motorem 14,4 V, 380 W, robustní planetovou převodovkou, mimoosým pístovým čerpadlem a kompaktním vysokovýkonným hydraulickým systémem. Bezpečnostní spínač. Integrovaná LED-pracovní svítidla. Akumulátor Li-Ion 14,4 V, 3,0 Ah, rychlonabíječka Li-Ion/Ni-Cd 230 V, 50–60 Hz, 65 W. V pevném kufru z ocelového plechu.

	Obj.č.
	571014R220

Jiná napětí sítě na vyžádání.

Příslušenství

Označení	Obj.č.
REMS lisovací kleště / oka viz. str. 152–170.	
REMS dělicí kleště M pro závitové tyče viz. str. 173.	
REMS Kabelové nůžky pro elektrické kabely viz. str. 173.	
REMS Akku-Press ACC pohonný stroj, bez akumulátoru	571004R14
Akumulátor Li-Ion 14,4 V, 3,0 Ah	571555R14
Rychlonabíječka Li-Ion/Ni-Cd 230 V, 50–60 Hz, 65 W	571560R220
Síťový zdroj Li-Ion 230 V/14,4 V pro síťový provoz 230 V místo akumulátoru Li-Ion 14,4 V	571565R220
Kufr z ocelového plechu s vložkou	571290 R
REMS akumulátorová LED-svítidla viz strana 95	175200 R



Tested by electrosuisse >>>

Kvalitní německý výrobek



Lisovací kleště REMS Lisovací kroužky REMS

Příslušenství pro radiální lis REMS (mimo REMS Mini-Press) a vhodných radiálních lisů jiných výrobců

pro všechny běžné systémy s lisovanými tvarovkami

Vyberte si Vaše lisovací kleště REMS/ lisovací kroužky REMS sami!

Vyhledejte k tomu požadovaný systém s lisovanými tvarovkami v následující tabulce a zvolte Vám požadovanou potřebnou velikost lisovacích kleští/lisovacích kroužků. Pověsíme si toho, že systémy s lisovanými tvarovkami pro instalace plynu smějí být lisovány pouze v tabulce žlutým podkladem označenými lisovacími kleštěmi/lisovacími kroužky REMS. K pohonu lisovacích kroužků REMS (PR) jsou nutné mezikleště (strana 170).

Vysoce zatížitelné lisovací kleště / lisovací kroužky z kované a zvlášť kalené speciální oceli. Lisovací obrysy REMS lisovacích kleští/lisovacích kroužků jsou specifické pro daný systém a odpovídají lisovacím obrysům příslušných systémů s lisovanými tvarovkami. Díky tomu bezvadné, bezpečné, systémově konformní lisování. Lisovací čelisti lisovacích kleští/lisovacích kroužků s precizně vypracovanými a na CNC-obráběcích centrech strojově přesně zaohleným lisovacím obrysem. Díky tomu nižší výrobní tolerance.

Pohon prostřednictvím všech radiálních lisů REMS (mimo REMS Mini-Press ACC, REMS Mini-Press 22V ACC, REMS Mini-Press 22V S ACC) a vhodnými radiálními lisů jiných výrobců. Všechny lisovací kleště označené * mají další připojení (Patent EP 1 223 008, Patent US 6,739,172) pro manuální pohon prostřednictvím ručního radiálního lisu REMS Eco-Press. Čtěte a dodržujte pokyny výrobce/dodavatele systémů pro instalaci a montáž.

REMS lisovací kleště

REMS lisovací kleště se 2 výklopnými monoblokovými lisovacími čelistmi. Nejprodávanější standardní provedení. REMS lisovací kleště ACz, Fz, RFz, RFlz s ozubením zabraňují tvorbě ořepů na lisovacím pouzdrů (Patent EP 2 027 971).

REMS lisovací kleště (4G)

REMS lisovací kleště (4G) se 2 kloubovými výklopnými, paralelně vedenými lisovacími segmenty pro přímočaré lisování středně velkých dimenzí.

REMS lisovací kleště (S)

REMS lisovací kleště (S) s jedním pevným a dvěma kloubovými výklopnými lisovacími segmenty, pro středně velké dimenze.

REMS lisovací kroužek (PR-3S)

Lisovací kroužek (PR-3S) REMS s 3-mi na kloubovém kroužku vedenými výklopnými lisovacími segmenty pro lisování velkých dimenzí s vysokými požadavky. Optimální lisování díky radiálně řízenému pohybu lisovacích segmentů, s mezikleštěmi.

REMS lisovací kroužek (PR-3B)

REMS lisovací kroužek (PR-3B) s 3-mi lisovacími čelistmi pro náročná lisování velkých rozměrů. Optimální lisování díky radiálně řízenému pohybu lisovacích čelistí, s mezikleštěmi.

REMS lisovací kroužek 45° (PR-2B)

REMS lisovací kroužek 45° (PR-2B), se 2 lisovacími čelistmi, pro bezpečné nasazení lisovacích čelistí na špatně přístupných místech díky šikmé poloze v úhlu 45° (Patent EP 2 774 725). Pohon pomocí mezikleští.

Zpětné dosledování dle EN 1775:2007

REMS lisovací kleště / lisovací kroužky s lisovacím obrysem F, M, V, SA, B, RN a UP mají vždy vytvořeno specifické značení v lisovacím obrysu, které po ukončení lisovacího cyklu zanechá trvalý otisk přímo na lisované tvarovce. Toto umožňuje uživateli také po ukončení lisování přezkoumat, zda byly pro vytvoření lisovaného spoje použity vhodné lisovací kleště.

Tímto zpětným dosledováním splňuje REMS doporučení evropské normy EN 1775:2007 pro instalace lisovaných systémů na plyn.

Úmluvy o převzetí záruk

Viz . strana 172.

Potvrzení způsobilosti

Viz . strana 171.



Patent EP 1 223 008
Patent US 6,739,172



Kvalitní německý výrobek



REMS lisovací kleště



REMS lisovací kleště (4G)



REMS lisovací kleště (S)



REMS lisovací kroužek (PR-3S)



REMS lisovací kroužek (PR-3B)

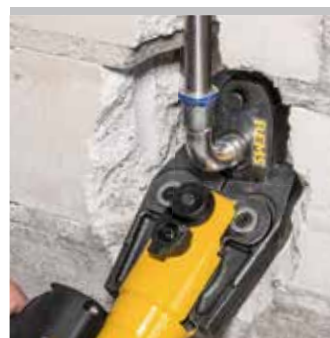

REMS lisovací kroužek 45° (PR-2B)
Patent EP 2 774 725



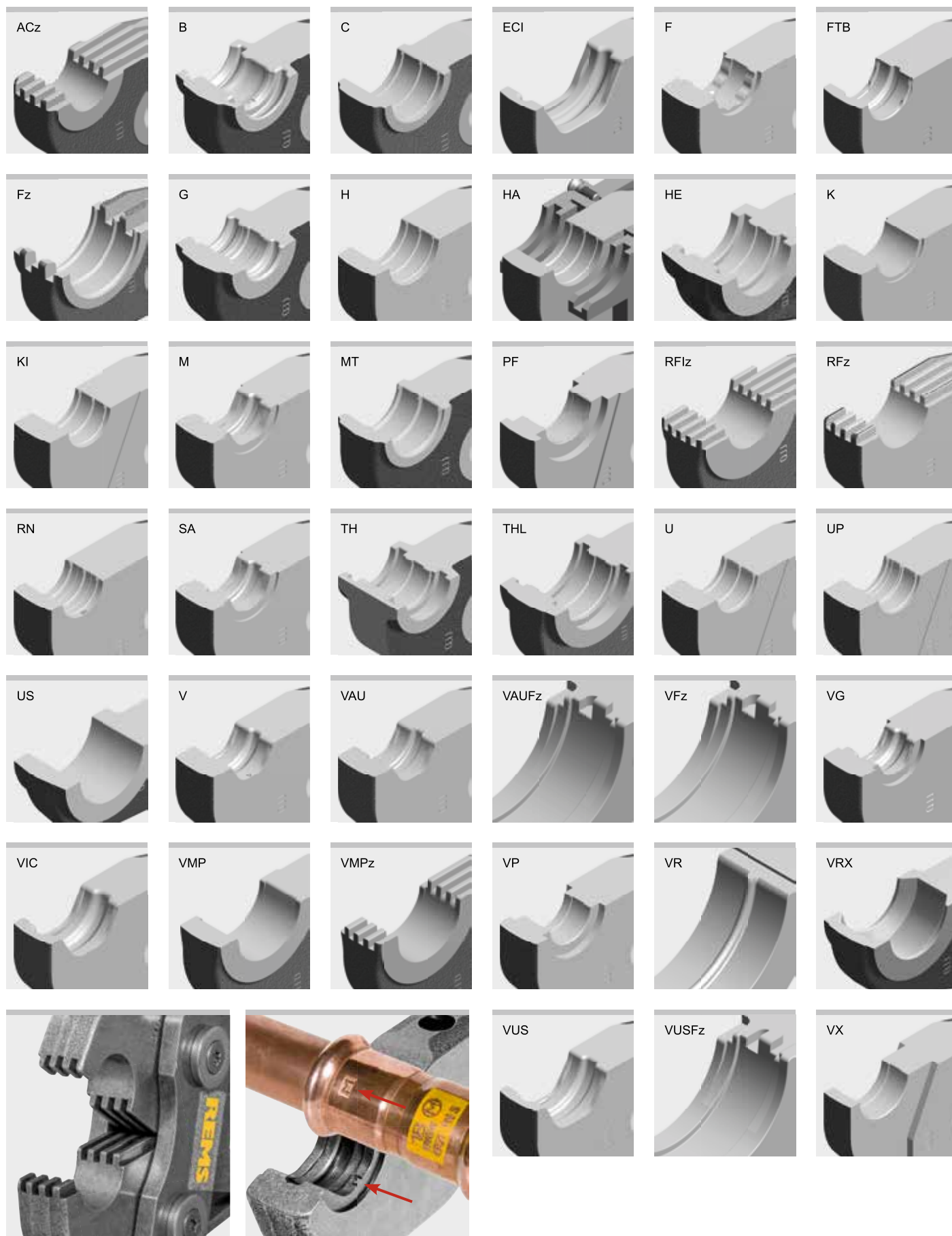

Lisovací kleště s ozubením
 Patent EP 2 027 971

Příklad lisovacích kleští REMS M:
 Otisk "M" na zalisované tvarovce pro
 zpětné dosledování dle EN 1775:2007

Systém	Lisovací obrys	Obj.č.	
AC-FIX PRESS (Global Piping Systems)	H 12*	570300	
	H 16*	570320	
	H 20*	570350	
	H 25*	570360	
	H 32	570380	
	RFz 12*	571320	
	RFz 16*	571325	
	RFz 20*	571330	
	RFz 25	571335	
	RFz 32	571340	
	U 16*	570765	
	U 20*	570775	
	U 25*	570780	
	U 32	570785	
	VX 16*	571635	
	VX 20*	571640	
	AC-FIX PRESS-MULTI (Global Piping Systems)	H 16*	570320
		H 18*	570340
		H 20*	570350
		H 25*	570360
H 32		570380	
RFz 16*		571325	
RFz 20*		571330	
RFz 25		571335	
RFz 32		571340	
U 16*		570765	
U 18*		570770	
U 20*		570775	
U 25*		570780	
U 32		570785	
ACOME ACOPEX ALU	H 16*	570320	
	H 20*	570350	
	H 26*	570370	
	H 32	570380	
	TH 16*	570460	
	TH 20*	570470	
	TH 26*	570475	
	TH 32	570480	
	U 16*	570765	
	U 20*	570775	
	U 32	570785	
ACOME MT	ACz 12*	572642	
	ACz 16*	572644	
	ACz 20*	572646	
	ACz 25	572648	
AHLSELL A-press elförzinkad	M 12	570100	
	M 15	570110	
	M 18	570120	
	M 22	570130	
	M 28	570140	
	M 35	570150	
	M 42 (PR-3S) ³⁾	572706 R	
	M 54 (PR-3S) ³⁾	572708 R	
	M 12 45° (PR-2B) ³⁾	574520 R	
	M 15 45° (PR-2B) ³⁾	574522 R	
	M 18 45° (PR-2B) ³⁾	574524 R	
	M 22 45° (PR-2B) ³⁾	574526 R	
	M 28 45° (PR-2B) ³⁾	574528 R	
	M 35 45° (PR-2B) ³⁾	574530 R	
AHLSELL A-press koppar	V 12	570107	
	V 15	570115	
	V 18	570125	
	V 22	570135	
	V 28	570145	
	V 35	570155	
	V 42	570165	
	V 54	570175	
	V 12 45° (PR-2B) ³⁾	574502 R	
	V 15 45° (PR-2B) ³⁾	574504 R	
	V 18 45° (PR-2B) ³⁾	574506 R	
	V 22 45° (PR-2B) ³⁾	574508 R	
	V 28 45° (PR-2B) ³⁾	574510 R	
	V 35 45° (PR-2B) ³⁾	574512 R	
AHLSELL A-press rostfritt	M 15	570110	
	M 18	570120	
	M 22	570130	
	M 28	570140	
	M 35	570150	
	M 42 (PR-3S) ³⁾	572706 R	
	M 54 (PR-3S) ³⁾	572708 R	
	M 15 45° (PR-2B) ³⁾	574522 R	
	M 18 45° (PR-2B) ³⁾	574524 R	
	M 22 45° (PR-2B) ³⁾	574526 R	
	M 28 45° (PR-2B) ³⁾	574528 R	
	M 35 45° (PR-2B) ³⁾	574530 R	
	AIRBEL PRESSCLIM	M 15	570110
		M 18	570120
M 22		570130	
M 28		570140	
M 35		570150	
M 42 (PR-3S) ³⁾		572706 R	
M 54 (PR-3S) ³⁾		572708 R	
M 15 45° (PR-2B) ³⁾		574522 R	
M 18 45° (PR-2B) ³⁾		574524 R	
M 22 45° (PR-2B) ³⁾		574526 R	
M 28 45° (PR-2B) ³⁾		574528 R	
M 35 45° (PR-2B) ³⁾		574530 R	

Systém	Lisovací obrys	Obj.č.	
AIRBEL SERTINOX	M 15	570110	
	M 18	570120	
	M 22	570130	
	M 28	570140	
	M 35	570150	
	M 42 (PR-3S) ³⁾	572706 R	
	M 54 (PR-3S) ³⁾	572708 R	
	M 15 45° (PR-2B) ³⁾	574522 R	
	M 18 45° (PR-2B) ³⁾	574524 R	
	M 22 45° (PR-2B) ³⁾	574526 R	
	M 28 45° (PR-2B) ³⁾	574528 R	
	M 35 45° (PR-2B) ³⁾	574530 R	
	ALB Sistema Multicapa	TH 16*	570460
		TH 18*	570465
		TH 20*	570470
		TH 26*	570475
		TH 32	570480
TH 40		570485	
TH 50 (S)		572400	
TH 63 (S)		572405	
H 16*		570320	
H 18*		570340	
H 20*		570350	
H 26*		570370	
H 32		570380	
H 40 (4G)		570390	
U 16*		570765	
U 18*		570770	
U 20*		570775	
C 26*	570750		
U 32	570785		
U 40	570790		
ALB Sistema Multicapa Gas	TH 16*	570460	
	TH 20*	570470	
	TH 26*	570475	
	TH 32	570480	
	H 16*	570320	
	H 20*	570350	
	H 26*	570370	
	H 32	570380	
	U 16*	570765	
	U 20*	570775	
	C 26*	570750	
	U 32	570785	
	APE Serie AP	B 16*	570850
		B 20*	570860
B 26		570870	
B 32		570880	
H 16*		570320	
H 20*		570350	
H 26*		570370	
H 32		570380	
TH 16*		570460	
TH 18*		570465	
TH 20*		570470	
TH 26*		570475	
TH 32		570480	
U 16*		570765	
U 20*		570775	
U 40		570790	
U 50		570795	
U 63 (PR-3B) ³⁾	572837 R		
U 63 (S)	572365		
APE Serie AP Gas	TH 16*	570460	
	TH 20*	570470	
	TH 26*	570475	
	TH 32	570480	
AQUATECHNIK Universal	B 16*	570850	
	B 20*	570860	
	B 26	570870	
	B 32	570880	
	F 16*	570717	
	F 20*	570727	
	F 26*	570730	
	F 32	570735	
	F 16 45° (PR-2B) ³⁾	574550 R	
	F 20 45° (PR-2B) ³⁾	574552 R	
	F 26 45° (PR-2B) ³⁾	574554 R	
	F 32 45° (PR-2B) ³⁾	574556 R	
	H 16*	570320	
	H 20*	570350	
	H 26*	570370	
	H 32	570380	
	TH 16*	570460	
TH 20*	570470		
TH 26*	570475		
TH 32	570480		
U 16*	570765		
U 20*	570775		
C 26*	570750		
U 32	570785		
ARKA DUROsystem	H 16*	570320	
	M 15	570350	
	H 25*	570360	
	H 26*	570370	
	H 32	570380	
	TH 16*	570460	
	TH 20*	570470	
	TH 25*	570495	
	TH 26*	570475	
	TH 32	570480	
	U 16*	570765	
	U 20*	570775	
	U 25*	570780	
	U 32	570785	

Systém	Lisovací obrys	Obj.č.	
ASCHL NIR	M 15	570110	
	M 18	570120	
	M 22	570130	
	M 28	570140	
	M 35	570150	
	M 42 (PR-3S) ³⁾	572706 R	
	M 54 (PR-3S) ³⁾	572708 R	
	M 15 45° (PR-2B) ³⁾	574522 R	
	M 18 45° (PR-2B) ³⁾	574524 R	
	M 22 45° (PR-2B) ³⁾	574526 R	
	M 28 45° (PR-2B) ³⁾	574528 R	
	M 35 45° (PR-2B) ³⁾	574530 R	
	ASSOTHERM IPC-RAC Carbon Steel	M 15	570110
		M 18	570120
		M 22	570130
		M 28	570140
		M 35	570150
		M 42 (4G)	570160
M 54 (4G)		570170	
M 42 (PR-3S) ³⁾		572706 R	
M 54 (PR-3S) ³⁾		572708 R	
M 15 45° (PR-2B) ³⁾		574522 R	
ASSOTHERM IPI-RAX Inox	M 15	570110	
	M 18	570120	
	M 22	570130	
	M 28	570140	
	M 35	570150	
	M 42 (4G)	570160	
	M 54 (4G)	570170	
	M 42 (PR-3S) ³⁾	572706 R	
	M 54 (PR-3S) ³⁾	572708 R	
	M 15 45° (PR-2B) ³⁾	574522 R	
ASSOTHERM IPM-Multistrato	H 16*	570320	
	H 20*	570350	
	H 26*	570370	
	H 32	570380	
	TH 16*	570460	
	TH 20*	570470	
	TH 26*	570475	
	TH 32	570480	
	THL 32	570487	
	TH 40	570485	
ASSOTHERM IPR-RRR Copper	TH 50 (S)	572400	
	TH 63 (S)	572405	
	U 16*	570765	
	U 20*	570775	
	C 26*	570750	
	U 32	570785	
	M 15	570110	
	M 18	570120	
	M 22	570130	
	M 28	570140	
ASSOTHERM IPR-RRR Copper Gas	M 35	570150	
	M 42 (4G)	570160	
	M 54 (4G)	570170	
	M 42 (PR-3S) ³⁾	572706 R	
	M 54 (PR-3S) ³⁾	572708 R	
	M 15 45° (PR-2B) ³⁾	574522 R	
	M 18 45° (PR-2B) ³⁾	574524 R	
	M 22 45° (PR-2B) ³⁾	574526 R	
	M 28 45° (PR-2B) ³⁾	574528 R	
	M 35 45° (PR-2B) ³⁾	574530 R	
ASSOTHERM IPR-RRR Copper Gas	M 15	570110	
	M 18	570120	
	M 22	570130	
	M 28	570140	
	M 35	570150	
	M 15 45° (PR-2B) ³⁾	574522 R	
	M 18 45° (PR-2B) ³⁾	574524 R	
	M 22 45° (PR-2B) ³⁾	574526 R	
	M 28 45° (PR-2B) ³⁾	574528 R	
	M 35 45° (PR-2B) ³⁾	574530 R	
ASTM F 1807 (Fittings with Copper Crimp Ring for PEX tubing)	US ¾"	571450	
	US ½"	571455	
	US ¾"	571460	
	US 1"	571465	
	US 1 ¼"	571470	
	US 1 ½"	571475	
	US 2"	571477	
Bampi BALPEX (serie MP)	TH 16*	570460	
	TH 18*	570465	
	TH 20*	570470	
	TH 26*	570475	
	TH 32	570480	
	TH 40	570485	
	TH 50 (S)	572400	
Bampi BALPEX Gas	TH 63 (S)	572405	
	TH 16*	570460	
	TH 20*	570470	
	TH 26*	570475	

Systém	Lisovací obrys	Obj.č.
BARBI	H 12*	570300
EASYPRESS	H 16*	570320
(Industrial Blansol)	H 20*	570350
	H 25*	570360
	H 32	570380
	RFz 12*	571320
	RFz 16*	571325
	RFz 20*	571330
	RFz 25	571335
	RFz 32	571340
	U 16*	570765
	U 20*	570775
	U 25*	570780
	U 32	570785
BARBI	H 14*	570310
MULTIPEX	H 16*	570320
(Industrial Blansol)	H 18*	570340
	H 20*	570350
	H 25*	570360
	H 26*	570370
	H 32	570380
	RFz 16*	571325
	RFz 18*	571327
	RFz 20*	571330
	RFz 25	571335
	RFz 32	571340
	TH 16*	570460
	TH 20*	570470
	TH 26*	570475
	TH 32	570480
	U 16*	570765
	U 18*	570770
	U 20*	570775
	U 25*	570780
	U 32	570785
	U 40	570790
	U 50	570795
	U 63 (PR-3B) ³⁾	572837 R
	U 63 (S)	572385
BEGETUBE/ IVAR	B 14*	570845
	B 16*	570850
	B 18*	570855
	B 20*	570860
	B 26	570870
	B 32	570880
	Fz 40	570742
	Fz 50	570747
	F 63 (S)	572385
	Fz 75 (PR-3B) ³⁾	572830 R
BRASELI GPF GAS	TH 16*	570460
	TH 20*	570470
	TH 25*	570495
	TH 32	570480
BRASELI Pressfitting PE-X	RFz 16*	571325
	RFz 20*	571330
	RFz 25	571335
	RFz 32	571340
BRASELI Pressfitting Multicapa	U 16*	570765
	U 18*	570770
	U 20*	570775
	U 25*	570780
	U 32	570785
	U 40	570790
	U 50	570795
Brass Form Master Press	H 16*	570320
	H 18*	570340
	H 20*	570350
	TH 16*	570460
	TH 18*	570465
	TH 20*	570470
	U 16*	570765
	U 18*	570770
	U 20*	570775
Brass & Fittings Pressman	RFz 16*	571325
	RFz 18*	571327
Multicapa	ACz 20*	572646
	RFz 25	571335
	RFz 32	571340
Brass & Fittings Retipress	RFz 16*	571325
	RFz 18*	571327
	ACz 20*	572646
	RFz 25	571335
	RFz 32	571340

Systém	Lisovací obrys	Obj.č.
BRASSTECH	B 16*	570850
MULTItermoSAN	B 20*	570860
Brasspress	B 26	570870
	B 32	570880
	F 16*	570717
	F 20*	570727
	F 26*	570730
	F 16 45° (PR-2B) ³⁾	574550 R
	F 20 45° (PR-2B) ³⁾	574552 R
	F 26 45° (PR-2B) ³⁾	574554 R
	H 16*	570320
	H 18*	570340
	H 20*	570350
	H 26*	570370
	TH 16*	570460
	TH 18*	570465
	TH 20*	570470
	TH 26*	570475
	TH 32	570480
	TH 40	570485
	TH 50 (S)	572400
	TH 63 (S)	572405
	U 16*	570765
	U 18*	570770
	U 20*	570775
	C 26*	570750
	U 32	570785
Business Key	M 15	570110
MT-PRESS	M 18	570120
(inox)	M 22	570130
	M 28	570140
	M 35	570150
	M 42 (4G)	570160
	M 54 (4G)	570170
	M 42 (PR-3S) ³⁾	572706 R
	M 54 (PR-3S) ³⁾	572708 R
	M 15 45° (PR-2B) ³⁾	574522 R
	M 18 45° (PR-2B) ³⁾	574524 R
	M 22 45° (PR-2B) ³⁾	574526 R
	M 28 45° (PR-2B) ³⁾	574528 R
	M 35 45° (PR-2B) ³⁾	574530 R
Cello Products >B< Press	VUS 1/2" (OD 15,9mm)	571770
	VUS 3/4" (OD 22,2mm)	571775
	VUS 1" (OD 28,6mm)	571780
	VUS 1 1/4" (OD 34,9mm)	571785
	VUS 1 1/2" (OD 41,3mm)	571790
	VUS 2" (OD 54,0mm)	571795
CHIALI	TH 16*	570460
CHIALIPEX	TH 20*	570470
	TH 26*	570475
	TH 32	570480
	TH 40	570485
	TH 50 (S)	572400
	TH 63 (S)	572405
Climatek	TH 14*	570455
Clima Therm	TH 16*	570460
	TH 18*	570465
	TH 20*	570470
	TH 26*	570475
	TH 32	570480
	H 40 A (4G)	570695
Climatrix	H 16*	570320
Climatrix Rhinopex	H 20*	570350
	U 16*	570765
	U 20*	570775
	TH 14*	570455
	TH 16*	570460
	TH 18*	570465
	TH 20*	570470
	TH 26*	570475
	TH 32	570480
ClouSet	TH 16*	570460
	TH 18*	570465
	TH 20*	570470
COMAP	V 12	570107
SudoPress Carbon	V 15	570115
	V 18	570125
	V 22	570135
	V 28	570145
	V 35	570155
	V 42	570165
	V 54	570175

Systém	Lisovací obrys	Obj.č.
COMAP	V 12	570107
SudoPress Copper	V 14	570112
	V 15	570115
	V 16	570117
	V 18	570125
	V 22	570135
	V 28	570145
	V 35	570155
	V 42	570165
	V 54	570175
COMAP	V 12	570107
SudoPress	V 14	570112
Copper Gas	V 15	570115
	V 16	570117
	V 18	570125
	V 22	570135
	V 28	570145
	V 35	570155
	V 42	570165
	V 54	570175
COMAP	V 14	570112
SudoPress	V 15	570115
Copper Solar	V 16	570117
	V 18	570125
	V 22	570135
COMAP	V 15	570115
SudoPress	V 18	570125
Stainless	V 22	570135
	V 28	570145
	V 35	570155
	V 42	570165
	V 54	570175
Comap	RFz 12*	571320
PexPress	RFz 16*	571325
	RFz 20*	571330
	RFz 25	571335
Comap	TH 14*	570455
SkinPress	TH 16*	570460
	TH 18*	570465
	TH 20*	570470
	TH 26*	570475
	THL 32	570487
	TH 40	570485
	TH 50 (S)	572400
	TH 63 (S)	572405
Comap	TH 16*	570460
SkinPress Gas	TH 20*	570470
	TH 26*	570475
	THL 32	570487
Comap	TH 16*	570460
SkinPress PPSU	TH 20*	570470
	TH 26*	570475
	THL 32	570487
COMAP	M 12	570100
Xpress Carbon	M 15	570110
	M 18 ¹⁾	570120
	M 22	570130
	M 28 ¹⁾	570140
	M 35	570150
	M 42 (4G)	570160
	M 54 (4G)	570170
	M 42 (PR-3S) ³⁾	572706 R
	M 54 (PR-3S) ³⁾	572708 R
	M 12 45° (PR-2B) ³⁾	574520 R
	M 15 45° (PR-2B) ³⁾	574522 R
	M 18 45° (PR-2B) ³⁾	574524 R
	M 22 45° (PR-2B) ³⁾	574526 R
	M 28 45° (PR-2B) ³⁾	574528 R
	M 35 45° (PR-2B) ³⁾	574530 R
COMAP	M 12	570100
Xpress Copper	M 15	570110
	M 18 ¹⁾	570120
	M 22	570130
	M 28 ¹⁾	570140
	M 35	570150
	M 42 (PR-3S) ³⁾	572706 R
	M 54 (PR-3S) ³⁾	572708 R
	M 12 45° (PR-2B) ³⁾	574520 R
	M 15 45° (PR-2B) ³⁾	574522 R
	M 18 45° (PR-2B) ³⁾	574524 R
	M 22 45° (PR-2B) ³⁾	574526 R
	M 28 45° (PR-2B) ³⁾	574528 R
	M 35 45° (PR-2B) ³⁾	574530 R

Systémy s lisovacími tvarovkami pro instalace plynu smějí být lisovány pouze v tabulce žlutým podkladem označenými lisovacími kleštěmi/lisovacími kroužky. Dbejte národních předpisů.

* Tyto lisovací kleště se hodí také do ručního radiálního lisu REMS Eco-Press. Dbejte národních předpisů.

¹⁾ Použit lze pouze lisovací kleště od označení „108“ (1. čtvrtletí 2008), „208“ (2. čtvrtletí 2008) atd. Označení je vyraženo na každé lisovací čelisti.

²⁾ Pro tento systém s lisovacími tvarovkami není vytvoření lisovaného spojení pomocí ručního radiálního lisu dovoleno.

³⁾ K pohonu lisovacích kroužků (PR) jsou nutné mezikleště, viz. str. 170.

⁴⁾ Lisovací tvarovky z červeného bronzu (ProPress XL) musí být zalisovány lisovacími kroužky s lisovacím obrysem VUSR, tvarovky z mědi (ProPress XL-C) a z nerezavějící oceli (ProPress XL-S) musí být zalisovány lisovacími kroužky s lisovacím obrysem VUSF.

⁵⁾ K upnutí vhodných lisovacích vložek.

⁶⁾ Lisovací tvarovky z červeného bronzu (Sanpress XL) musí být zalisovány lisovacími kroužky s lisovacím obrysem VR, tvarovky z mědi (Profipress XL, Profipress G XL), C-Stahl (Prestabo XL) a z nerezavějící oceli (Sanpress Inox XL, Sanpress Inox G XL) musí být zalisovány lisovacími kroužky s lisovacím obrysem VF.

⁷⁾ Pohon prostřednictvím REMS Power-Press XL.

Způsobilost lisovacího nářadí REMS na systémy s lisovacími tvarovkami: Stav k 11.10.2017. Právě aktuální stav je možno zjistit na internetu:

www.rems.de → Ke stažení → Katalog výrobků → REMS Katalog.

Lisovací kleště/lisovací kroužky pro další systémy s lisovacími tvarovkami na vyžádání.

Systém	Lisovací obrys	Obj.č.	
COMAP Xpress Copper Gas	M 15	570110	
	M 18 ¹⁾	570120	
	M 22	570130	
	M 28 ¹⁾	570140	
	M 35	570150	
	M 42 (PR-3S) ³⁾	572706 R	
M 54 (PR-3S) ³⁾	572708 R		
COMAP Xpress Stainless	M 15	570110	
	M 18 ¹⁾	570120	
	M 22	570130	
	M 28 ¹⁾	570140	
	M 35	570150	
	M 42 (4G)	570160	
	M 54 (4G)	570170	
	M 42 (PR-3S) ³⁾	572706 R	
	M 54 (PR-3S) ³⁾	572708 R	
	M 15 45° (PR-2B) ³⁾	574522 R	
	M 18 45° (PR-2B) ³⁾	574524 R	
	M 22 45° (PR-2B) ³⁾	574526 R	
	M 28 45° (PR-2B) ³⁾	574528 R	
	M 35 45° (PR-2B) ³⁾	574530 R	
	COMISA Press System	TH 14*	570455
		TH 16*	570460
TH 18*		570465	
TH 20*		570470	
TH 25*		570495	
TH 26*		570475	
TH 32		570480	
TH 40		570485	
TH 50 (S)		572400	
TH 63 (S)		572405	
H 14*		570310	
H 16*		570320	
H 18*		570340	
H 20*		570350	
H 26*		570370	
H 32		570380	
B 14*		570845	
B 16*		570850	
B 18*		570855	
B 20*		570860	
B 26		570870	
B 32		570880	
COMISA Press System Gas		TH 16*	570460
		TH 20*	570470
	TH 26*	570475	
	TH 32	570480	
CONEL CONNECT MULTI	F 16*	570717	
	F 20*	570727	
	F 26*	570730	
	F 32	570735	
	F 16 45° (PR-2B) ³⁾	574550 R	
	F 20 45° (PR-2B) ³⁾	574552 R	
	F 26 45° (PR-2B) ³⁾	574554 R	
	F 32 45° (PR-2B) ³⁾	574556 R	
	H 16*	570320	
	H 20*	570350	
	H 26*	570370	
	H 32	570380	
	TH 16*	570460	
	TH 20*	570470	
	TH 26*	570475	
	TH 32	570480	
	U 16*	570765	
	U 20*	570775	
	(DN 26)	U 25*	570780
	U 32	570785	
VP 16*	570910		
VP 20*	570915		
VP 32	570925		
DIWAsystems	TH 14*	570455	
	TH 16*	570460	
	TH 20*	570470	
	TH 26*	570475	
	TH 32	570480	
	TH 40	570485	
	TH 50 (S)	572400	
	TH 63 (S)	572405	
DUOFIL MKSYSTEM	U 16*	570765	
	U 18*	570770	
	U 20*	570775	
	U 25*	570780	
	U 32	570785	
	DW Verbundrohr multitubo systems	U 16*	570765
U 18*		570770	
U 20*		570775	
U 25*		570780	
U 32		570785	
U 40		570790	
U 50		570795	
U 63 (PR-3B) ³⁾		572837 R	
U 63 (S)		572365	
U 75 (PR-3B) ³⁾		572828 R	
EBRILLE Isomonflex	U 16*	570765	
	U 18*	570770	
	U 20*	570775	
	U 25*	570780	
	H 26*	570370	
	TH 26*	570475	
EBRILLE Monflex	U 14*	570760	
	U 16*	570765	
	U 18*	570770	
	U 20*	570775	
	U 25*	570780	
	H 26*	570370	
	TH 26*	570475	
	U 32	570785	
	U 40	570790	
	U 50	570795	
U 63 (PR-3B) ³⁾	572837 R		
U 63 (S)	572365		
U 75 (PR-3B) ³⁾	572828 R		

Systém	Lisovací obrys	Obj.č.	
EFFEBI PRESSTIGE	M 15	570110	
	M 18	570120	
	M 22	570130	
	M 28	570140	
	M 35	570150	
	M 15 45° (PR-2B) ³⁾	574522 R	
	M 18 45° (PR-2B) ³⁾	574524 R	
	M 22 45° (PR-2B) ³⁾	574526 R	
	M 28 45° (PR-2B) ³⁾	574528 R	
	M 35 45° (PR-2B) ³⁾	574530 R	
	V 15	570115	
	V 18	570125	
	V 22	570135	
	V 28	570145	
	V 35	570155	
	V 42	570165	
	V 54	570175	
	V 15 45° (PR-2B) ³⁾	574504 R	
	V 18 45° (PR-2B) ³⁾	574506 R	
	V 22 45° (PR-2B) ³⁾	574508 R	
	V 28 45° (PR-2B) ³⁾	574510 R	
	V 35 45° (PR-2B) ³⁾	574512 R	
	EFFEBI TOF-GAS MULTIPINZA	TH 16*	570460
		TH 20*	570470
TH 26*		570475	
TH 32		570480	
H 16*		570320	
H 18*		570340	
H 20*		570350	
H 26*		570370	
H 32		570380	
H 40 (4G)		570390	
U 16*		570765	
U 20*		570775	
U 32		570785	
EFFEBI TOF MULTIPINZA		TH 16*	570460
		TH 18*	570465
		TH 20*	570470
	TH 26*	570475	
	TH 32	570480	
	TH 40	570485	
	TH 50 (S)	572400	
	TH 63 (S)	572405	
	F 16*	570715	
	F 18*	570720	
	F 20*	570725	
	F 26*	570730	
	F 32	570735	
	Fz 40	570742	
	Fz 50	570747	
	F 63 (S)	572385	
F 16 45° (PR-2B) ³⁾	574550 R		
F 20 45° (PR-2B) ³⁾	574552 R		
F 26 45° (PR-2B) ³⁾	574554 R		
F 32 45° (PR-2B) ³⁾	574556 R		
H 16*	570320		
H 18*	570340		
H 20*	570350		
H 26*	570370		
H 32	570380		
H 40 (4G)	570390		
U 16*	570765		
U 18*	570770		
U 20*	570775		
U 25*	570780		
C 26*	570750		
U 32	570785		
U 40	570790		
U 50	570795		
U 63 (PR-3B) ³⁾	572837 R		
U 63 (S)	572365		
B 16*	570850		
B 18*	570855		
B 20*	570860		
B 26	570870		
B 32	570880		
Elkhart APOLLOXPRESS Fittings Copper and Low-Lead Brass	VUS ½" (OD 15,9mm)	571770	
	VUS ¾" (OD 22,2mm)	571775	
	VUS 1" (OD 28,6mm)	571780	
	VUS 1¼" (OD 34,9mm)	571785	
	VUS 1½" (OD 41,3mm)	571790	
	VUS 2" (OD 54,0mm)	571795	
Elkhart APOLLOXPRESS LD-C Fittings Copper	VUSFz 2½" (PR-3B) ³⁾	572819 R	
	(OD 66,7mm)		
	VUSFz 3" (PR-3B) ³⁾	572820 R	
	(OD 79,4mm)		
VUSFz 4" (PR-3B) ³⁾	572821 R		
(OD 104,8mm)			
EMMETI GERPEX- FIVPRESS	B 16*	570850	
	B 20*	570860	
	B 26	570870	
	B 32	570880	
	F 16*	570715	
	F 20*	570725	
F.B.Q. BARONIO BQ press	H 16*	570320	
	H 20*	570350	
	TH 16*	570460	
	TH 20*	570470	
	TH 26*	570475	
	TH 32	570480	
	TH 40	570485	
	TH 50 (S)	572400	
	TH 63 (S)	572405	
	U 16*	570765	
U 20*	570775		
EMPUR	TH 14*	570455	
	TH 15*	570457	
	TH 16*	570460	
	TH 17*	570462	
	TH 20*	570470	
	TH 25*	570495	

Systém	Lisovací obrys	Obj.č.	
EURACCORDI SYCPRESS STAINLESS STEEL PRESS FITTINGS	M 15	570110	
	M 18	570120	
	M 22	570130	
	M 28	570140	
	M 35	570150	
	M 42 (PR-3S) ³⁾	572706 R	
	M 54 (PR-3S) ³⁾	572708 R	
	M 76,1 XL (PR-3S) ³⁾⁷⁾	579101 R	
	M 88,9 XL (PR-3S) ³⁾⁷⁾	579102 R	
	M 108,0 XL (PR-3S) ³⁾⁷⁾	579103 R	
	M 15 45° (PR-2B) ³⁾	574522 R	
	M 18 45° (PR-2B) ³⁾	574524 R	
	M 22 45° (PR-2B) ³⁾	574526 R	
	M 28 45° (PR-2B) ³⁾	574528 R	
	M 35 45° (PR-2B) ³⁾	574530 R	
	EURACCORDI SYCPRESS CARBON STEEL PRESS FITTINGS	M 15	570110
M 18		570120	
M 22		570130	
M 28		570140	
M 35		570150	
M 42 (PR-3S) ³⁾		572706 R	
M 54 (PR-3S) ³⁾		572708 R	
M 76,1 XL (PR-3S) ³⁾⁷⁾		579101 R	
M 88,9 XL (PR-3S) ³⁾⁷⁾		579102 R	
M 108,0 XL (PR-3S) ³⁾⁷⁾		579103 R	
M 15 45° (PR-2B) ³⁾		574522 R	
M 18 45° (PR-2B) ³⁾		574524 R	
M 22 45° (PR-2B) ³⁾		574526 R	
M 28 45° (PR-2B) ³⁾		574528 R	
M 35 45° (PR-2B) ³⁾		574530 R	
EUROTUBI Europa C-STAH L PRESSFITTING SYSTEM ¹⁾		M 12	570100
	M 15	570110	
	M 18	570120	
	M 22	570130	
	M 28	570140	
	M 35	570150	
	M 42 (PR-3S) ³⁾	572706 R	
	M 54 (PR-3S) ³⁾	572708 R	
	M 76,1 XL (PR-3S) ³⁾⁷⁾	579101 R	
	M 88,9 XL (PR-3S) ³⁾⁷⁾	579102 R	
	M 108,0 XL (PR-3S) ³⁾⁷⁾	579103 R	
	M 15 45° (PR-2B) ³⁾	574522 R	
	M 18 45° (PR-2B) ³⁾	574524 R	
	M 22 45° (PR-2B) ³⁾	574526 R	
	M 28 45° (PR-2B) ³⁾	574528 R	
	M 35 45° (PR-2B) ³⁾	574530 R	
EUROTUBI Europa INOX PRESSFITTING SYSTEM ¹⁾	M 15	570110	
	M 18	570120	
	M 22	570130	
	M 28	570140	
	M 35	570150	
	M 42 (PR-3S) ³⁾	572706 R	
	M 54 (PR-3S) ³⁾	572708 R	
	M 15 45° (PR-2B) ³⁾	574522 R	
	M 18 45° (PR-2B) ³⁾	574524 R	
	M 22 45° (PR-2B) ³⁾	574526 R	
	M 28 45° (PR-2B) ³⁾	574528 R	
	M 35 45° (PR-2B) ³⁾	574530 R	
	Evans Components Pressloek	VAU 15 (½")	572687
		VAU 20 (¾")	572689
		VAU 25 (1")	572691
		ECl 1½"	571932
ECl 2" (4G)		571934	
ECl 2½" XL (PR-3S) ³⁾⁷⁾		579104 R	
ECl 3" XL (PR-3S) ³⁾⁷⁾		579105 R	
ECl 4" XL (PR-3S) ³⁾⁷⁾		579106 R	
FAR Rubinetterie PRESSFAR		TH 14*	570455
		TH 16*	570460
	TH 17*	570462	
	TH 18*	570465	
	TH 20*	570470	
	TH 25*	570495	
	TH 26*	570475	
	TH 32	570480	
	TH 40	570485	
	TH 50 (S)	572400	
	TH 63 (S)	572405	
	H 14*	570310	
	H 16*	570320	
	H 18*	570340	
	H 20*	570350	
	H 26*	570370	
H 32	570380		
H 40 (4G)	570390		
U 14*	570760		
U 16*	570765		
U 18*	570770		
U 20*	570775		
U 25*	570780		
U 32	570785		
U 40	570790		
U 50	570795		
U 63 (PR-3B) ³⁾	572837 R		
U 63 (S)	572365		
U 75 (PR-3B) ³⁾	572828 R		
F.B.Q. BARONIO BQ press	V 12	570107	
	V 14	570112	
	V 15	570115	
	V 16	570117	
	V 18	570125	
	V 22	570135	
	V 28	570145	
	V 35	570155	
	V 42	570165	
	V 54	570175	
	V 12 45° (PR-2B) ³⁾	574502 R	
	V 14 45° (PR-2B) ³⁾	574532 R	
	V 15 45° (PR-2B) ³⁾	574504 R	
	V 16 45° (PR-2B) ³⁾	574534 R	
	V 18 45° (PR-2B) ³⁾	574506 R	
	V 22 45° (PR-2B) ³⁾	574508 R	
V 28 45° (PR-2B) ³⁾	574510 R		
V 35 45° (PR-2B) ³⁾	574512 R		

Lisovací kleště REMS Lisovací kroužky REMS

Príslušenství pro radiální lisy REMS (mimo REMS Mini-Press) a vhodných radiálních lisů jiných výrobců

Systém	Lisovací obrys	Obj.č.	
F.B.Q. BARONIO BQ press carbon steel	V 15	570115	
	V 18	570125	
	V 22	570135	
	V 28	570145	
	V 35	570155	
	V 42	570165	
	V 54	570175	
	V 15 45° (PR-2B) ³⁾	574504 R	
	V 18 45° (PR-2B) ³⁾	574506 R	
	V 22 45° (PR-2B) ³⁾	574508 R	
	V 28 45° (PR-2B) ³⁾	574510 R	
	V 35 45° (PR-2B) ³⁾	574512 R	
F.B.Q. BARONIO BQ press gas	V 15	570115	
	V 18	570125	
	V 22	570135	
	V 28	570145	
	V 35	570155	
	V 42	570165	
	V 54	570175	
	V 15 45° (PR-2B) ³⁾	574504 R	
	V 18 45° (PR-2B) ³⁾	574506 R	
	V 22 45° (PR-2B) ³⁾	574508 R	
	V 28 45° (PR-2B) ³⁾	574510 R	
	V 35 45° (PR-2B) ³⁾	574512 R	
Fercofloor DUO Press FERCO PEX	RFz 16*	571325	
	RFz 20*	571330	
	RFz 25	571335	
	RFz 32	571340	
	TH 16*	570460	
	TH 20*	570470	
	TH 25*	570495	
	TH 32	570480	
	Fercofloor DUO Press MULTIFER	RFz 16*	571325
		RFz 20*	571330
		RFz 25	571335
		RFz 32	571340
TH 16*		570460	
TH 20*		570470	
TH 25*		570495	
TH 32		570480	
U 16*		570765	
U 18*		570770	
U 20*		570775	
U 25*		570780	
U 32	570785		
FILINOX Filpress	FTB 15	571432	
	FTB 18	571434	
	FTB 22	571436	
	FTB 28	571438	
	FTB 35	571440	
	M 42 (PR-3S) ³⁾	572706 R	
	M 54 (PR-3S) ³⁾	572708 R	
	FILINOX Instalpress Steel	M 15	570110
		M 18	570120
		M 22	570130
		M 28	570140
		M 35	570150
M 42 (PR-3S) ³⁾		572706 R	
M 54 (PR-3S) ³⁾		572708 R	
M 15 45° (PR-2B) ³⁾		574522 R	
M 18 45° (PR-2B) ³⁾		574524 R	
M 22 45° (PR-2B) ³⁾		574526 R	
M 28 45° (PR-2B) ³⁾		574528 R	
M 35 45° (PR-2B) ³⁾		574530 R	
FILINOX Instalpress Inox	M 15	570110	
	M 18	570120	
	M 22	570130	
	M 28	570140	
	M 35	570150	
	M 42 (4G)	570160	
	M 54 (4G)	570170	
	M 15 45° (PR-2B) ³⁾	574522 R	
	M 18 45° (PR-2B) ³⁾	574524 R	
	M 22 45° (PR-2B) ³⁾	574526 R	
	M 28 45° (PR-2B) ³⁾	574528 R	
	M 35 45° (PR-2B) ³⁾	574530 R	
Fittings Estándar ECO-PRESS	RFz 16*	571325	
	RFz 20*	571330	
	RFz 25	571335	
	RFz 32	571340	
	Fittings Estándar MULTICAPA	RFz 16*	571325
RFz 18*		571327	
RFz 20*		571330	
RFz 25		571335	
RFz 32		571340	

Systém	Lisovací obrys	Obj.č.	
Fittings Estándar PE-X	RFz 16*	571325	
	RFz 20*	571330	
	RFz 25	571335	
	RFz 32	571340	
FOHS HEIZTECHNIK FOHSPRESS	TH 16*	570460	
	TH 20*	570470	
	TH 26*	570475	
	TH 32	570480	
FORNARA ForPress	B 16*	570850	
	B 20*	570860	
	B 26	570870	
	B 32	570880	
	F 16*	570717	
	F 20*	570727	
	F 26*	570730	
	F 32	570735	
	F 16 45° (PR-2B) ³⁾	574550 R	
	F 20 45° (PR-2B) ³⁾	574552 R	
	F 26 45° (PR-2B) ³⁾	574554 R	
	F 32 45° (PR-2B) ³⁾	574556 R	
FRABO CHROMEPPRESS	H 16*	570320	
	H 20*	570350	
	H 26*	570370	
	H 32	570380	
	U 16*	570765	
	U 20*	570775	
	U 32	570785	
	V 12	570107	
	V 15	570115	
	V 18	570125	
	V 22	570135	
	V 12 45° (PR-2B) ³⁾	574502 R	
V 15 45° (PR-2B) ³⁾	574504 R		
V 18 45° (PR-2B) ³⁾	574506 R		
V 22 45° (PR-2B) ³⁾	574508 R		
FRABO FRABOPRESS C-STEEL Securfrabo	V 12	570107	
	V 15	570115	
	V 18	570125	
	V 22	570135	
	V 28	570145	
	V 35	570155	
	V 42	570165	
	V 54	570175	
	M 76,1 XL (PR-3S) ³⁾ 7)	579101 R	
	M 88,9 XL (PR-3S) ³⁾ 7)	579102 R	
	M 108,0 XL (PR-3S) ³⁾ 7)	579103 R	
	V 12 45° (PR-2B) ³⁾	574502 R	
V 15 45° (PR-2B) ³⁾	574504 R		
V 18 45° (PR-2B) ³⁾	574506 R		
V 22 45° (PR-2B) ³⁾	574508 R		
V 28 45° (PR-2B) ³⁾	574510 R		
V 35 45° (PR-2B) ³⁾	574512 R		
FRABO FRABOPRESS C-STEEL GAS	V 15	570115	
	V 18	570125	
	V 22	570135	
	V 28	570145	
	V 35	570155	
	V 15 45° (PR-2B) ³⁾	574504 R	
	V 18 45° (PR-2B) ³⁾	574506 R	
	V 22 45° (PR-2B) ³⁾	574508 R	
	V 28 45° (PR-2B) ³⁾	574510 R	
	V 35 45° (PR-2B) ³⁾	574512 R	
	FRABO FRABOPRESS INOX 316	V 12	570107
		V 15	570115
V 18		570125	
V 22		570135	
V 28		570145	
V 35		570155	
V 42		570165	
V 54		570175	
M 76,1 XL (PR-3S) ³⁾ 7)		579101 R	
M 88,9 XL (PR-3S) ³⁾ 7)		579102 R	
M 108,0 XL (PR-3S) ³⁾ 7)		579103 R	
V 12 45° (PR-2B) ³⁾		574502 R	
V 15 45° (PR-2B) ³⁾	574504 R		
V 18 45° (PR-2B) ³⁾	574506 R		
V 22 45° (PR-2B) ³⁾	574508 R		
V 28 45° (PR-2B) ³⁾	574510 R		
V 35 45° (PR-2B) ³⁾	574512 R		

Systém	Lisovací obrys	Obj.č.	
FRABO FRABOPRESS INOX 316 GAS	V 15	570115	
	V 18	570125	
	V 22	570135	
	V 28	570145	
	V 35	570155	
	V 42	570165	
	V 54	570175	
	V 12 45° (PR-2B) ³⁾	574502 R	
	V 15 45° (PR-2B) ³⁾	574504 R	
	V 18 45° (PR-2B) ³⁾	574506 R	
	V 22 45° (PR-2B) ³⁾	574508 R	
	V 28 45° (PR-2B) ³⁾	574510 R	
V 35 45° (PR-2B) ³⁾	574512 R		
FRABO FRABOPRESS MULTI-BRASS (MB)	H 16*	570320	
	H 20*	570350	
	TH 16*	570460	
	TH 20*	570470	
	TH 26*	570475	
	TH 32	570480	
	U 16*	570765	
	U 20*	570775	
	C 26*	570750	
	FRABO FRABOPRESS MULTI-PLUS (MP)	V 22	570135
		V 28	570145
		V 22 45° (PR-2B) ³⁾	574508 R
V 28 45° (PR-2B) ³⁾		574510 R	
FRABO FRABOPRESS RAME (Cu)		V 12	570107
		V 15	570115
		V 18	570125
		V 22	570135
		V 28	570145
		V 35	570155
		V 42	570165
		V 54	570175
	M 76,1 XL (PR-3S) ³⁾ 7)	579101 R	
	M 88,9 XL (PR-3S) ³⁾ 7)	579102 R	
	M 108,0 XL (PR-3S) ³⁾ 7)	579103 R	
	V 12 45° (PR-2B) ³⁾	574502 R	
V 15 45° (PR-2B) ³⁾	574504 R		
V 18 45° (PR-2B) ³⁾	574506 R		
V 22 45° (PR-2B) ³⁾	574508 R		
V 28 45° (PR-2B) ³⁾	574510 R		
V 35 45° (PR-2B) ³⁾	574512 R		
FRABO FRABOPRESS RAME (Cu)	V 12	570107	
	V 15	570115	
	V 18	570125	
	V 22	570135	
	V 28	570145	
	V 35	570155	
	V 42	570165	
	V 54	570175	
	V 12 45° (PR-2B) ³⁾	574502 R	
	V 15 45° (PR-2B) ³⁾	574504 R	
	V 18 45° (PR-2B) ³⁾	574506 R	
	V 22 45° (PR-2B) ³⁾	574508 R	
V 28 45° (PR-2B) ³⁾	574510 R		
V 35 45° (PR-2B) ³⁾	574512 R		
FRABO SOLARPRESS	V 15	570115	
	V 18	570125	
	V 22	570135	
	V 28	570145	
	V 35	570155	
	V 42	570165	
	V 54	570175	
	V 15 45° (PR-2B) ³⁾	574504 R	
	V 18 45° (PR-2B) ³⁾	574506 R	
	V 22 45° (PR-2B) ³⁾	574508 R	
	V 28 45° (PR-2B) ³⁾	574510 R	
	V 35 45° (PR-2B) ³⁾	574512 R	
FRABO FRABO TS PRESS	M 22	570130	
	M 22 45° (PR-2B) ³⁾	574526 R	
	V 22	570135	
	V 22 45° (PR-2B) ³⁾	574508 R	

Systémy s lisovacími tvarovkami pro instalace plynu směji být lisovány pouze v tabulce žlutým podkladem označenými lisovacími kleštěmi/lisovacími kroužky. Dbejte národních předpisů.

* Tyto lisovací kleště se hodí také do ručního radiálního lisu REMS Eco-Press. Dbejte národních předpisů.

¹⁾ Použit lze pouze lisovací kleště od označení „108“ (1. čtvrtletí 2008), „208“ (2. čtvrtletí 2008) atd. Označení je vyraženo na každé lisovací čelisti.

²⁾ Pro tento systém s lisovacími tvarovkami není vytvoření lisovaného spojení pomocí ručního radiálního lisu dovoleno.

³⁾ K pohonu lisovacích kroužků (PR) jsou nutné mezikleště, viz. str. 170.

⁴⁾ Lisovací tvarovky z červeného bronzu (ProPress XL) musí být zalisovány lisovacími kroužky s lisovacím obrysem VUSR, tvarovky z mědi (ProPress XL-C) a z nerezavějící oceli (ProPress XL-S) musí být zalisovány lisovacími kroužky s lisovacím obrysem VUSF.

⁵⁾ K upnutí vhodných lisovacích vložek.

⁶⁾ Lisovací tvarovky z červeného bronzu (Sanpress XL) musí být zalisovány lisovacími kroužky s lisovacím obrysem VR, tvarovky z mědi (Profipress XL, Profipress G XL), C-Stahl (Prestabo XL) a z nerezavějící oceli (Sanpress Inox XL, Sanpress Inox G XL) musí být zalisovány lisovacími kroužky s lisovacím obrysem VF.

⁷⁾ Pohon prostřednictvím REMS Power-Press XL.

Způsobilost lisovacího nářadí REMS na systémy s lisovacími tvarovkami: Stav k 11.10.2017. Právě aktuální stav je možno zjistit na internetu:

www.rems.de → Ke stažení → Katalog výrobků → REMS Katalog.

Lisovací kleště/lisovací kroužky pro další systémy s lisovacími tvarovkami na vyžádání.

Systém	Lisovací obrys	Obj.č.	
Fränkische alpeX-duo	B 16*	570850	
	B 18*	570855	
	B 20*	570860	
	B 26	570870	
	B 32	570880	
	F 16*	570717	
	F 18*	570720	
	F 20*	570727	
	F 26*	570730	
	F 32	570735	
	F 16 45° (PR-2B) ³⁾	574550 R	
	F 20 45° (PR-2B) ³⁾	574552 R	
	F 26 45° (PR-2B) ³⁾	574554 R	
	F 32 45° (PR-2B) ³⁾	574556 R	
	TH 16*	570460	
	TH 18*	570465	
	TH 20*	570470	
	TH 26*	570475	
	TH 32	570480	
	Fränkische alpeX F50 PROFI	F 16*	570717
		F 20*	570727
F 26*		570730	
F 32		570735	
F 16 45° (PR-2B) ³⁾		574550 R	
F 20 45° (PR-2B) ³⁾		574552 R	
F 26 45° (PR-2B) ³⁾		574554 R	
F 32 45° (PR-2B) ³⁾		574556 R	
H 16*		570320	
H 20*		570350	
H 26*		570370	
H 32		570380	
TH 16*		570460	
TH 20*		570470	
TH 26*		570475	
TH 32		570480	
U 16*		570765	
U 20*		570775	
(DN 26)		U 25*	570780
		U 32	570785
		VP 16*	570910
	VP 20*	570915	
	VP 32	570925	
Fränkische alpeX-gas ²⁾	F 20 ³⁾	570727	
	F 26 ³⁾	570730	
	F 32 ³⁾	570735	
	F 20 45° (PR-2B) ³⁾	574552 R	
	F 26 45° (PR-2B) ³⁾	574554 R	
	F 32 45° (PR-2B) ³⁾	574556 R	
Fränkische alpeX L	Fz 40	570742	
	Fz 50	570747	
	F 63 (S)	572385	
	Fz 75 (PR-3B) ³⁾	572830 R	
gaboTherm H+S	TH 10*	570467	
	TH 12*	570452	
	TH 14*	570455	
	TH 15*	570457	
	TH 16*	570460	
	TH 17*	570462	
	TH 18*	570465	
	TH 20*	570470	
	TH 25*	570495	
	TH 26*	570475	
	TH 32	570480	
	TH 40	570485	
	TH 50 (S)	572400	
	TH 63 (S)	572405	
Gallagher USA YogaPipe ACR	H 12* (¾")	570300	
	U 14* (¾")	570760	
	U 16* (¾")	570765	
	U 18* (¾")	570770	
	U 20* (¾")	570775	
	U 25* (¾")	570780	
	U 32 (1½")	570785	
Geberit Mapress C-STAHl	M 12	570100	
	M 15	570110	
	M 18	570120	
	M 22	570130	
	M 28	570140	
	M 35	570150	
	M 42 (4G)	570160	
	M 54 (4G)	570170	
	M 42 (PR-3S) ³⁾	572706 R	
	M 54 (PR-3S) ³⁾	572708 R	
	M 76,1 XL (PR-3S) ³⁾	579101 R	
	M 88,9 XL (PR-3S) ³⁾	579102 R	
	M 108,0 XL (PR-3S) ³⁾	579103 R	
	M 12 45° (PR-2B) ³⁾	574520 R	
	M 15 45° (PR-2B) ³⁾	574522 R	
	M 18 45° (PR-2B) ³⁾	574524 R	
	M 22 45° (PR-2B) ³⁾	574526 R	
	M 28 45° (PR-2B) ³⁾	574528 R	
	M 35 45° (PR-2B) ³⁾	574530 R	
	Geberit Mapress EDELSTAHl	M 12	570100
		M 15	570110
		M 18	570120
		M 22	570130
		M 28	570140
M 35		570150	
M 42 (4G)		570160	
M 54 (4G)		570170	
M 42 (PR-3S) ³⁾		572706 R	
M 54 (PR-3S) ³⁾		572708 R	
M 76,1 XL (PR-3S) ³⁾		579101 R	
M 88,9 XL (PR-3S) ³⁾		579102 R	
M 108,0 XL (PR-3S) ³⁾		579103 R	
M 12 45° (PR-2B) ³⁾		574520 R	
M 15 45° (PR-2B) ³⁾		574522 R	
M 18 45° (PR-2B) ³⁾		574524 R	
M 22 45° (PR-2B) ³⁾		574526 R	
M 28 45° (PR-2B) ³⁾		574528 R	
M 35 45° (PR-2B) ³⁾		574530 R	

Systém	Lisovací obrys	Obj.č.	
Geberit Mapress EDELSTAHl Gas	M 15	570110	
	M 18	570120	
	M 22	570130	
	M 28	570140	
	M 35	570150	
	M 42 (PR-3S) ³⁾	572706 R	
	M 54 (PR-3S) ³⁾	572708 R	
	M 15 45° (PR-2B) ³⁾	574522 R	
	M 18 45° (PR-2B) ³⁾	574524 R	
	M 22 45° (PR-2B) ³⁾	574526 R	
	M 28 45° (PR-2B) ³⁾	574528 R	
	M 35 45° (P R-2B) ³⁾	574530 R	
	Geberit Mapress KUPFER	M 12	570100
		M 15	570110
		M 18	570120
		M 22	570130
		M 28	570140
		M 35	570150
M 42 (4G)		570160	
M 54 (4G)		570170	
M 42 (PR-3S) ³⁾		572706 R	
M 54 (PR-3S) ³⁾		572708 R	
M 76,1 XL (PR-3S) ³⁾		579101 R	
M 88,9 XL (PR-3S) ³⁾		579102 R	
Geberit Mapress KUPFER Gas	M 15	570110	
	M 18	570120	
	M 22	570130	
	M 28	570140	
	M 35	570150	
	M 42 (PR-3S) ³⁾	572706 R	
	M 54 (PR-3S) ³⁾	572708 R	
	M 15 45° (PR-2B) ³⁾	574522 R	
	M 18 45° (PR-2B) ³⁾	574524 R	
	M 22 45° (PR-2B) ³⁾	574526 R	
	M 28 45° (PR-2B) ³⁾	574528 R	
	M 35 45° (PR-2B) ³⁾	574530 R	
Geberit Mepla	G 16*	570400	
	G 20*	570410	
	G 26*	570420	
	G 32	570430	
	G 40	570440	
	G 50	570450	
	G 63 (S)	572470	
Geberit Mepla Therm	G 16*	570400	
	G 20*	570410	
	G 26*	570420	
General Fittings 5T00	H 16*	570320	
	H 20*	570350	
	H 26*	570370	
	H 32	570380	
	TH 16*	570460	
General Fittings Serie 5S00	B 16*	570850	
	B 18*	570855	
	B 20*	570860	
	B 26	570870	
	B 32	570880	
	F 16*	570717	
	F 20*	570727	
	F 26*	570730	
	F 16 45° (PR-2B) ³⁾	574550 R	
	F 20 45° (PR-2B) ³⁾	574552 R	
	F 26 45° (PR-2B) ³⁾	574554 R	
	H 16*	570320	
H 18*	570340		
H 20*	570350		
H 25*	570360		
H 26*	570370		
H 32	570380		
H 40 (4G)	570390		
TH 16*	570460		
TH 18*	570465		
TH 20*	570470		
TH 25*	570495		
TH 26*	570475		
TH 32	570480		
TH 40	570485		
TH 50 (S)	572400		
TH 63 (S)	572405		
U 16*	570765		
U 18*	570770		
U 20*	570775		
U 25*	570780		
U 32	570785		
U 40	570790		
U 50	570795		
U 63 (S)	572365		
U 63 (PR-3B) ³⁾	572837 R		
U 75 (PR-3B) ³⁾	572828 R		

Systém	Lisovací obrys	Obj.č.	
General Fittings Trident	B 16*	570850	
	B 20*	570860	
	B 26	570870	
	B 32	570880	
	F 16*	570717	
	F 20*	570727	
	F 26*	570730	
	F 16 45° (PR-2B) ³⁾	574550 R	
	F 20 45° (PR-2B) ³⁾	574552 R	
	F 26 45° (PR-2B) ³⁾	574554 R	
	H 16*	570320	
	H 20*	570350	
	H 26*	570370	
	H 32	570380	
	General Fittings Trident Gas	TH 16*	570460
TH 20*		570470	
TH 26*		570475	
TH 32		570480	
H 16*		570320	
H 20*		570350	
H 26*		570370	
H 32		570380	
U 16*		570765	
U 20*		570775	
U 32		570785	
Giacomini Raccordi RM Giacomini		H 16*	570320
		H 20*	570350
		H 26*	570370
		H 32	570380
	TH 16*	570460	
	TH 20*	570470	
	TH 26*	570475	
	TH 32	570480	
	U 16*	570765	
	U 20*	570775	
	U 32	570785	
	U 40	570790	
	U 50	570795	
	U 63 (S)	572365	
	Giacomini RM MULTIGAS	H 16*	570320
H 20*		570350	
H 26*		570370	
H 32		570380	
TH 16*		570460	
TH 20*		570470	
TH 26*		570475	
TH 32		570480	
U 16*		570765	
U 20*		570775	
U 32		570785	
Giacomini Valvole Giacomini serie R850V		V 15	570115
		V 18	570125
		V 22	570135
		V 28	570145
	V 35	570155	
	V 42	570165	
	V 54	570175	
	V 15 45° (PR-2B) ³⁾	574504 R	
	V 18 45° (PR-2B) ³⁾	574506 R	
	V 22 45° (PR-2B) ³⁾	574508 R	
	V 28 45° (PR-2B) ³⁾	574510 R	
	V 35 45° (PR-2B) ³⁾	574512 R	
	SA 15	570935	
	SA 18	570940	
	SA 22	570945	
SA 28	570950		
SA 35	570955		
Golan Pipe Systems (Scandinavia) Alu-Press	M 15	570110	
	M 18	570120	
	M 22	570130	
	M 28	570140	
	M 35	570150	
	M 15 45° (PR-2B) ³⁾	574522 R	
	M 18 45° (PR-2B) ³⁾	574524 R	
	M 22 45° (PR-2B) ³⁾	574526 R	
	M 28 45° (PR-2B) ³⁾	574528 R	
	M 35 45° (PR-2B) ³⁾	574530 R	
	U 16*	570765	
	U 20*	570775	
	U 25*	570780	
	U 32	570785	
	U 40	570790	
Grinnell G-PRESS Copper Fittings	VUS ½" (OD 15,9mm)	571770	
	VUS ¾" (OD 22,2mm)	571775	
	VUS 1" (OD 28,6mm)	571780	
	VUS 1¼" (OD 34,9mm)	571785	
	VUS 1½" (OD 41,3mm)	571790	
	VUS 2" (OD 54,0mm)	571795	
	VUSFz 2½" (PR-3B) ³⁾	572819 R	
	(OD 66,7mm)		
	VUSFz 3" (PR-3B) ³⁾	572820 R	
	(OD 79,4mm)		
	VUSFz 4" (PR-3B) ³⁾	572821 R	
	(OD 104,8mm)		

Lisovací kleště REMS Lisovací kroužky REMS

Příslušenství pro radiální lisy REMS (mimo REMS Mini-Press) a vhodných radiálních lisů jiných výrobců

Systém	Lisovací obrys	Obj.č.
GS	TH 14*	570455
Wärmesysteme	TH 16*	570460
System TH	TH 20*	570470
	TH 26*	570475
	TH 32	570480
	TH 40	570485
	TH 50 (S)	572400
	TH 63 (S)	572405
GS	V 15	570115
Wärmesysteme	V 18	570125
System V	V 22	570135
	V 28	570145
	V 35	570155
	V 15 45° (PR-2B) ³⁾	574504 R
	V 18 45° (PR-2B) ³⁾	574508 R
	V 22 45° (PR-2B) ³⁾	574508 R
	V 28 45° (PR-2B) ³⁾	574510 R
	V 35 45° (PR-2B) ³⁾	574512 R
HakaGerodur	TH 10*	570467
HakaGerodur-System	TH 11,6*	570482
	TH 12*	570452
	TH 14*	570455
	TH 16*	570460
	TH 17*	570462
	TH 18*	570465
	TH 20*	570470
	TH 25*	570495
	TH 26*	570475
	TH 32	570480
	TH 40	570485
	TH 50 (S)	572400
	TH 63 (S)	572405
HASTINIK	M 15	570110
Hastinik/Hitpress	M 18	570120
	M 22	570130
	M 28	570140
	M 35	570150
	M 42 (4G)	570160
	M 54 (4G)	570170
	M 42 (PR-3S) ³⁾	572706 R
	M 54 (PR-3S) ³⁾	572708 R
	M 76,1 XL (PR-3S) ³⁾⁷⁾	579101 R
	M 88,9 XL (PR-3S) ³⁾⁷⁾	579102 R
	M 108,0 XL (PR-3S) ³⁾⁷⁾	579103 R
	M 15 45° (PR-2B) ³⁾	574522 R
	M 18 45° (PR-2B) ³⁾	574524 R
	M 22 45° (PR-2B) ³⁾	574526 R
	M 28 45° (PR-2B) ³⁾	574528 R
	M 35 45° (PR-2B) ³⁾	574530 R
heima-press	TH 16*	570460
	TH 20*	570470
	TH 26*	570475
	TH 32	570480
	TH 40	570485
	TH 50 (S)	572400
	TH 63 (S)	572405
HELIROMA	U 16*	570765
Klimapress	U 18*	570770
	U 20*	570775
	U 25*	570780
	U 32	570785
	U 40	570790
	U 50	570795
	U 63 (PR-3B) ³⁾	572837 R
	U 63 (S)	572365
	U 75 (PR-3B) ³⁾	572828 R
HELIROMA	RFz 16*	571325
romapress	RFz 20*	571330
	RFz 25	571335
	RFz 32	571340
Henco	TH 14*	570455
	TH 16*	570460
	TH 18*	570465
	TH 20*	570470
	TH 26*	570475
	HE 32	571900
Henco Gas	TH 16*	570460
	TH 20*	570470
	TH 26*	570475
	HE 32	571900

Systém	Lisovací obrys	Obj.č.
Herotec	H 16*	570320
TEMPUS-PRESS	H 20*	570350
PLUS	H 25*	570360
	H 32	570380
	RFz 16*	571325
	RFz 20*	571330
	RFz 25	571335
	RFz 32	571340
	TH 16*	570460
	TH 20*	570470
	TH 25*	570495
	TH 32	570480
	U 16*	570765
	U 20*	570775
	U 25*	570780
	U 32	570785
	U 40	570790
	U 50	570795
	U 63 (S)	572365
	U 63 (PR-3B) ³⁾	572837 R
	U 75 (PR-3B) ³⁾	572828 R
Herz PIPEFIX	TH 10*	570467
	TH 16*	570460
	TH 20*	570470
	TH 26*	570475
	TH 32	570480
	TH 40	570485
	TH 50 (S)	572400
	TH 63 (S)	572405
	THz 75 (PR-3B) ³⁾	572829 R
HITEC Sistema	TH 14*	570455
Multistrato	TH 16*	570460
	TH 18*	570465
	TH 20*	570470
	TH 26*	570475
	TH 32	570480
	TH 40	570485
	TH 50 (S)	572400
Hopewell	M 15	570110
press fit system	M 18	570120
	M 22	570130
	M 28	570140
	M 35	570150
	M 42 (4G)	570160
	M 54 (4G)	570170
	M 42 (PR-3S) ³⁾	572706 R
	M 54 (PR-3S) ³⁾	572708 R
hp praski	TH 10*	570467
BAVARIA-press	TH 14*	570455
	TH 16*	570460
	TH 17*	570462
	TH 20*	570470
	TH 25*	570495
	TH 26*	570475
	TH 32	570480
	TH 40	570485
	TH 50 (S)	572400
	TH 63 (S)	572405
IBP >B< Flex	U 16*	570765
	U 18*	570770
	U 20*	570775
	U 25*	570780
	U 32	570785
IBP >B< Press	V 12	570107
	V 14	570112
	V 15	570115
	V 16	570117
	V 18	570125
	V 22	570135
	V 28	570145
	V 35	570155
	V 42	570165
	V 54	570175
	V 12 45° (PR-2B) ³⁾	574502 R
	V 14 45° (PR-2B) ³⁾	574532 R
	V 15 45° (PR-2B) ³⁾	574504 R
	V 16 45° (PR-2B) ³⁾	574534 R
	V 18 45° (PR-2B) ³⁾	574506 R
	V 22 45° (PR-2B) ³⁾	574508 R
	V 28 45° (PR-2B) ³⁾	574510 R
	V 35 45° (PR-2B) ³⁾	574512 R

Systém	Lisovací obrys	Obj.č.
IBP >B< Press	V 12	570107
Carbon	V 15	570115
	V 18	570125
	V 22	570135
	V 28	570145
	V 35	570155
	V 42	570165
	V 54	570175
	V 12 45° (PR-2B) ³⁾	574502 R
	V 15 45° (PR-2B) ³⁾	574504 R
	V 18 45° (PR-2B) ³⁾	574506 R
	V 22 45° (PR-2B) ³⁾	574508 R
	V 28 45° (PR-2B) ³⁾	574510 R
	V 35 45° (PR-2B) ³⁾	574512 R
IBP >B< Press	V 15	570115
Gas	V 18	570125
	V 22	570135
	V 28	570145
	V 35	570155
	V 42	570165
	V 54	570175
	V 15 45° (PR-2B) ³⁾	574504 R
	V 18 45° (PR-2B) ³⁾	574506 R
	V 22 45° (PR-2B) ³⁾	574508 R
	V 28 45° (PR-2B) ³⁾	574510 R
	V 35 45° (PR-2B) ³⁾	574512 R
IBP >B< Press	V 15	570115
Inox	V 18	570125
	V 22	570135
	V 28	570145
	V 35	570155
	V 42	570165
	V 54	570175
	V 15 45° (PR-2B) ³⁾	574504 R
	V 18 45° (PR-2B) ³⁾	574506 R
	V 22 45° (PR-2B) ³⁾	574508 R
	V 28 45° (PR-2B) ³⁾	574510 R
	V 35 45° (PR-2B) ³⁾	574512 R
IBP >B< Press	V 15	570115
Solar	V 18	570125
	V 22	570135
	V 28	570145
	V 35	570155
	V 42	570165
	V 54	570175
	V 15 45° (PR-2B) ³⁾	574504 R
	V 18 45° (PR-2B) ³⁾	574506 R
	V 22 45° (PR-2B) ³⁾	574508 R
	V 28 45° (PR-2B) ³⁾	574510 R
	V 35 45° (PR-2B) ³⁾	574512 R
IBP >B< Press XL	XP 64,0 XL (PR-3S) ³⁾⁷⁾	579100 R
	XP 66,7 XL (PR-3S) ³⁾⁷⁾	579108 R
	M 76,1 XL (PR-3S) ³⁾⁷⁾	579101 R
	M 88,9 XL (PR-3S) ³⁾⁷⁾	579102 R
	M 108,0 XL (PR-3S) ³⁾⁷⁾	579103 R
ICMA	H 16*	570320
Sempiter	H 20*	570350
	H 26*	570370
	H 32	570380
	H 40 (4G)	570390
	TH 16*	570460
	TH 20*	570470
	TH 26*	570475
	TH 32	570480
	TH 40	570485
	TH 50 (S)	572400
	TH 63 (S)	572405
	U 16*	570765
	U 20*	570775
	U 32	570785
	U 40	570790
	U 50	570795
	U 63 (PR-3B) ³⁾	572837 R
	U 63 (S)	572365
ICMA	TH 16*	570460
Sempigas	TH 20*	570470
	TH 26*	570475
	TH 32	570480
Idrosanitaria	TH 16*	570460
Bonomi	TH 20*	570470
Homegas	TH 26*	570475

Systémy s lisovacími tvarovkami pro instalace plynu smějí být lisovány pouze v tabulce žlutým podkladem označenými lisovacími kleštěmi/lisovacími kroužky. Dbejte národních předpisů.

* Tyto lisovací kleště se hodí také do ručního radiálního lisu REMS Eco-Press. Dbejte národních předpisů.

¹⁾ Použit lze pouze lisovací kleště od označení „108“ (1. čtvrtletí 2008), „208“ (2. čtvrtletí 2008) atd. Označení je vyraženo na každé lisovací čelisti.

²⁾ Pro tento systém s lisovacími tvarovkami není vytvoření lisovaného spojení pomocí ručního radiálního lisu dovoleno.

³⁾ K pohonu lisovacích kroužků (PR) jsou nutné mezikleště, viz. str. 170.

⁴⁾ Lisovací tvarovky z červeného bronzu (ProPress XL) musí být zalisovány lisovacími kroužky s lisovacím obrysem VUSR, tvarovky z mědi (ProPress XL-C) a z nerezavějící oceli (ProPress XL-S) musí být zalisovány lisovacími kroužky s lisovacím obrysem VUSF.

⁵⁾ K upnutí vhodných lisovacích vložek.

⁶⁾ Lisovací tvarovky z červeného bronzu (Sanpress XL) musí být zalisovány lisovacími kroužky s lisovacím obrysem VR, tvarovky z mědi (Profipress XL, Profipress G XL), C-Stahl (Prestabo XL) a z nerezavějící oceli (Sanpress Inox XL, Sanpress Inox G XL) musí být zalisovány lisovacími kroužky s lisovacím obrysem VF.

⁷⁾ Pohon prostřednictvím REMS Power-Press XL.

Způsobilost lisovacího nářadí REMS na systémy s lisovacími tvarovkami: Stav k 11.10.2017. Právě aktuální stav je možno zjistit na internetu:

www.rems.de → Ke stažení → Katalogy výrobků → REMS Katalog.

Lisovací kleště/lisovací kroužky pro další systémy s lisovacími tvarovkami na vyžádání.

Systém	Lisovací obrys	Obj.č.	
Idrosanitaria Bonomi Idropress	TH 16*	570460	
	TH 18*	570465	
	TH 20*	570470	
	TH 26*	570475	
	TH 32	570480	
	TH 40	570485	
	TH 50 (S)	572400	
	TH 63 (S)	572405	
	IDROSISTEMI Ta-Press	TH 16*	570460
		TH 20*	570470
TH 26*		570475	
TH 32		570480	
TH 40		570485	
TH 50 (S)		572400	
TH 63 (S)		572405	
F 16*		570717	
F 20*		570727	
F 26*		570730	
F 32		570735	
F 16 45° (PR-2B) ³⁾		574550 R	
F 20 45° (PR-2B) ³⁾		574552 R	
F 26 45° (PR-2B) ³⁾		574554 R	
F 32 45° (PR-2B) ³⁾		574556 R	
Fz 40		570742	
Fz 50		570747	
F 63 (S)		572385	
H 16*		570320	
H 20*		570350	
H 26*		570370	
H 32		570380	
H 40 (4G)		570390	
U 16*		570765	
U 20*		570775	
C 26*		570750	
U 32		570785	
U 40		570790	
U 50		570795	
U 63 (S)		572365	
B 16*		570850	
B 20*		570860	
B 26		570870	
B 32		570880	
ILTA INOX/CHIBRO Pressfitting Cuni		M 12	570100
		M 15	570110
		M 18	570120
		M 22	570130
	M 28	570140	
	M 35	570150	
	M 42 (PR-3S) ³⁾	572706 R	
	M 54 (PR-3S) ³⁾	572708 R	
	M 76,1 XL (PR-3S) ³⁾ 7) 579101 R		
	M 88,9 XL (PR-3S) ³⁾ 7) 579102 R		
	M 108,0 XL (PR-3S) ³⁾ 7) 579103 R		
	M 12 45° (PR-2B) ³⁾	574520 R	
	M 15 45° (PR-2B) ³⁾	574522 R	
	M 18 45° (PR-2B) ³⁾	574524 R	
	M 22 45° (PR-2B) ³⁾	574526 R	
M 28 45° (PR-2B) ³⁾	574528 R		
M 35 45° (PR-2B) ³⁾	574530 R		
ILTA INOX/CHIBRO Pressfitting inox	M 15	570110	
	M 18	570120	
	M 22	570130	
	M 28	570140	
	M 35	570150	
	M 42 (PR-3S) ³⁾	572706 R	
	M 54 (PR-3S) ³⁾	572708 R	
	M 76,1 XL (PR-3S) ³⁾ 7) 579101 R		
	M 88,9 XL (PR-3S) ³⁾ 7) 579102 R		
	M 108,0 XL (PR-3S) ³⁾ 7) 579103 R		
	M 15 45° (PR-2B) ³⁾	574522 R	
	M 18 45° (PR-2B) ³⁾	574524 R	
	M 22 45° (PR-2B) ³⁾	574526 R	
	M 28 45° (PR-2B) ³⁾	574528 R	
	M 35 45° (PR-2B) ³⁾	574530 R	
IPA IPANA Press	TH 10*	570467	
	TH 11,6*	570482	
	TH 12*	570452	
	TH 14*	570455	
	TH 15*	570457	
	TH 16*	570460	
	TH 17*	570462	
	TH 18*	570465	
	TH 20*	570470	
	TH 22*	570472	
	TH 25*	570495	
	TH 26*	570475	
	TH 28	570477	
	TH 32	570480	
	TH 40	570485	
	TH 50 (S)	572400	
	TH 63 (S)	572405	
	THz 75 (PR-3B) ³⁾	572829 R	
	IPA THu IPANA Press	TH 16*	570460
		TH 20*	570470
		TH 26*	570475
		TH 32	570480
	IPALPEX (Industrie du Plastique et Accessoires)	TH 14*	570455
TH 16*		570460	
TH 18*		570465	
TH 20*		570470	
TH 26*		570475	
THL 32		570487	
IPLEX PIPELINES AUSTRALIA Iplex Pro-fit	TH 40	570485	
	TH 50 (S)	572400	
	TH 63 (S)	572405	
	THz 75 (PR-3B) ³⁾	572829 R	
IPLEX PIPELINES AUSTRALIA Iplex K1 (Gas)	K16/P18*	572600	
	PF 22*	571980	
IPLEX PIPELINES AUSTRALIA Iplex Pro-fit	K16/P18*	572600	
	K/20*	572605	
	K/25*	572610	
	K32	572615	
	K1/40	572620	
	K1/50	572625	

Systém	Lisovací obrys	Obj.č.	
IPLEX PIPELINES AUSTRALIA Iplex K2	K16/P18*	572600	
	K/20*	572605	
	K/25*	572610	
	ISOLTUBEX ISOLPEX	RFz 16*	571325
		RFz 20*	571330
		RFIz 25	571337
		RFIz 32	571342
	ISOLTUBEX Multicapa	RFz 16*	571325
		RFz 20*	571330
		RFIz 25	571337
RFIz 32		571342	
U 16*		570765	
U 20*		570775	
U 25*		570780	
U 32		570785	
U 40		570790	
U 50		570795	
ISOTUBI NUMEPRESS	U 63 (PR-3B) ³⁾	572837 R	
	U 63 (S)	572365	
	M 15	570110	
	M 18 ¹⁾	570120	
	M 22	570130	
	M 28 ¹⁾	570140	
	M 35	570150	
	M 42 (PR-3S) ³⁾	572706 R	
	M 54 (PR-3S) ³⁾	572708 R	
	M 76,1 XL (PR-3S) ³⁾ 7) 579101 R		
IVAR ALPEX-GAS	M 88,9 XL (PR-3S) ³⁾ 7) 579102 R		
	M 108,0 XL (PR-3S) ³⁾ 7) 579103 R		
	M 15 45° (PR-2B) ³⁾	574522 R	
	M 18 45° (PR-2B) ³⁾	574524 R	
	M 22 45° (PR-2B) ³⁾	574526 R	
	M 28 45° (PR-2B) ³⁾	574528 R	
	M 35 45° (PR-2B) ³⁾	574530 R	
	B 20*	570860	
	B 26	570870	
	B 32	570880	
IVAR Ivar-Press	B 14*	570845	
	B 16*	570850	
	B 18*	570855	
	B 20*	570860	
	B 26	570870	
	B 32	570880	
	Fz 40	570742	
	Fz 50	570747	
	F 63 (S)	572385	
	IVAR MULTI PRESS GAS	TH 16*	570460
TH 20*		570470	
TH 26*		570475	
TH 32		570480	
B 16*		570850	
B 20*		570860	
B 26		570870	
B 32		570880	
IVAR MULTI PRESS GAS ITALIA		TH 16*	570460
		TH 20*	570470
	TH 26*	570475	
	TH 32	570480	
	H 16*	570320	
	H 20*	570350	
	H 26*	570370	
	H 32	570380	
	U 16*	570765	
	U 20*	570775	
U 32	570785		
IVAR Multi Press MP	TH 16*	570460	
	TH 18*	570465	
	TH 20*	570470	
	TH 25*	570495	
	TH 26*	570475	
	TH 32	570480	
	TH 40	570485	
	TH 50 (S)	572400	
	TH 63 (S)	572405	
	F 16*	570717	
F 20*	570727		
F 26*	570730		
F 32	570735		
Fz 40	570742		
Fz 50	570747		
F 63 (S)	572385		
F 16 45° (PR-2B) ³⁾	574550 R		
F 20 45° (PR-2B) ³⁾	574552 R		
F 26 45° (PR-2B) ³⁾	574554 R		
F 32 45° (PR-2B) ³⁾	574556 R		
H 16*	570320		
H 18*	570340		
H 20*	570350		
H 25*	570360		
H 26*	570370		
H 32	570380		
H 40 (4G)	570390		
U 16*	570765		
U 18*	570770		
U 20*	570775		
U 25*	570780		
C 26*	570750		
U 32	570785		
U 40	570790		
U 50	570795		
U 63 (S)	572365		
B 16*	570850		
B 18*	570855		
B 20*	570860		
B 26	570870		
B 32	570880		

Systém	Lisovací obrys	Obj.č.
IVAR Multi Press Leak (MPL)	TH 16*	570460
	TH 20*	570470
	TH 26*	570475
	TH 32	570480
	F 16*	570717
	F 20*	570727
	F 26*	570730
	F 32	570735
	F 16 45° (PR-2B) ³⁾	574550 R
	F 20 45° (PR-2B) ³⁾	574552 R
IVAR Plastic Multi Press Leak (PMPL)	F 26 45° (PR-2B) ³⁾	574554 R
	F 32 45° (PR-2B) ³⁾	574556 R
	H 16*	570320
	H 20*	570350
	H 26*	570370
	H 32	570380
	H 40	570390
	U 16*	570765
	U 20*	570775
	C 26*	570750
IVAR Plastic Multi Press PMP	U 32	570785
	B 16*	570850
	B 20*	570860
	B 26	570870
	B 32	570880
	TH 16*	570460
	TH 20*	570470
	TH 25*	570495
	TH 26*	570475
	TH 32	570480
F 16*	570717	
F 20*	570727	
F 26*	570730	
F 32	570735	
F 16 45° (PR-2B) ³⁾	574550 R	
F 20 45° (PR-2B) ³⁾	574552 R	
F 26 45° (PR-2B) ³⁾	574554 R	
F 32 45° (PR-2B) ³⁾	574556 R	
H 16*	570320	
H 20*	570350	
H 25*	570360	
H 26*	570370	
H 32	570380	
U 16*	570765	
U 20*	570775	
U 25*	570780	
C 26*	570750	
U 32	570785	
B 16*	570850	
B 20*	570860	
B 26	570870	
B 32	570880	
Jäger - Aquatec Aquapress H	H 14*	570310
	H 16*	570320
	H 17*	570330
	H 18*	570340
	H 20*	570350
	H 26*	570370
	H 32	570380
	U 40	570790
	U 50	570795
	U 63 (S)	572365
Jäger - Aquatec C-Stahl - Press Typ M	M 15	570110
	M 18	570120
	M 22	570130
	M 28	570140
	M 35	570150
	M 42 (PR-3S) ³⁾	572706 R
	M 54 (PR-3S) ³⁾	572708 R
	M 76,1 XL (PR-3S) ³⁾ 7) 579101 R	
	M 88,9 XL (PR-3S) ³⁾ 7) 579102 R	
	M 108,0 XL (PR-3S) ³⁾ 7) 579103 R	
M 15 45° (PR-2B) ³⁾	574522 R	
M 18 45° (PR-2B) ³⁾	574524 R	
M 22 45° (PR-2B) ³⁾	574526 R	
M 28 45° (PR-2B) ³⁾	574528 R	
M 35 45° (PR-2B) ³⁾	574530 R	

Lisovací kleště REMS Lisovací kroužky REMS

Príslušenství pro radiální lisy REMS (mimo REMS Mini-Press) a vhodných radiálních lisů jiných výrobců

Systém	Lisovací obrys	Obj.č.	
Jäger - Aquatec Edelstahl-Press Typ M	M 15	570110	
	M 18	570120	
	M 22	570130	
	M 28	570140	
	M 35	570150	
	M 42 (PR-3S) ³⁾	572706 R	
	M 54 (PR-3S) ³⁾	572708 R	
	M 76,1 XL (PR-3S) ³⁾⁷⁾	579101 R	
	M 88,9 XL (PR-3S) ³⁾⁷⁾	579102 R	
	M 108,0 XL (PR-3S) ³⁾⁷⁾	579103 R	
	M 15 45° (PR-2B) ³⁾	574522 R	
	M 18 45° (PR-2B) ³⁾	574524 R	
	M 22 45° (PR-2B) ³⁾	574526 R	
	M 28 45° (PR-2B) ³⁾	574528 R	
	M 35 45° (PR-2B) ³⁾	574530 R	
	Jäger - Aquatec Kupfer-Press Typ V	V 15	570115
V 18		570125	
V 22		570135	
V 28		570145	
V 35		570155	
V 42		570165	
V 54		570175	
V 15 45° (PR-2B) ³⁾		574504 R	
V 18 45° (PR-2B) ³⁾		574506 R	
V 22 45° (PR-2B) ³⁾		574508 R	
V 28 45° (PR-2B) ³⁾		574510 R	
V 35 45° (PR-2B) ³⁾	574512 R		
Jansen JANSEN prima	TH 14*	570455	
	TH 16*	570460	
	TH 18*	570465	
	TH 20*	570470	
	TH 25*	570495	
	TH 26*	570475	
	TH 32	570480	
	TH 40	570485	
	TH 50 (S)	572400	
	TH 63 (S)	572405	
Jaraflex- Presssystem	TH 14*	570455	
	TH 16*	570460	
	TH 18*	570465	
	TH 20*	570470	
	TH 25*	570495	
	TH 26*	570475	
	TH 32	570480	
	TH 40	570485	
	TH 50 (S)	572400	
	TH 63 (S)	572405	
JUNGWOO JWPress	VUS 1/2" (OD 15,9mm)	571170	
	VUS 3/4" (OD 22,2mm)	571175	
	VUS 1" (OD 28,6mm)	571780	
	VUS 1 1/4" (OD 34,9mm)	571785	
	VUS 1 1/2" (OD 41,3mm)	571790	
	VUS 2" (OD 54,0mm)	571795	
	VUSFz 2 1/2" (PR-3B) ³⁾	572819 R (OD 66,7mm)	
	VUSFz 3" (PR-3B) ³⁾	572820 R (OD 79,4mm)	
	VUSFz 4" (PR-3B) ³⁾	572821 R (OD 104,8mm)	
	KAN KAN-therm	U 16*	570765
		U 20*	570775
U 25*		570780	
C 26*		570750	
U 32		570785	
U 40		570790	
TH 50 (S)		572400	
TH 63 (S)		572405	
KAN KAN-therm LBP		U 14*	570760
		U 16*	570765
	U 20*	570775	
	U 25*	570780	
	C 26*	570750	
	U 32	570785	
	U 40	570790	
	TH 14*	570455	
	TH 16*	570460	
	TH 20*	570470	
TH 25*	570495		
TH 26*	570475		
TH 32	570480		
TH 40	570485		
TH 50 (S)	572400		
TH 63 (S)	572405		

Systém	Lisovací obrys	Obj.č.	
KAN KAN-therm Inox	M 15	570110	
	M 18 ¹⁾	570120	
	M 22	570130	
	M 28 ¹⁾	570140	
	M 35	570150	
	M 42 (4G)	570160	
	M 54 (4G)	570170	
	M 42 (PR-3S) ³⁾	572706 R	
	M 54 (PR-3S) ³⁾	572708 R	
	M 15 45° (PR-2B) ³⁾	574522 R	
	M 18 45° (PR-2B) ³⁾	574524 R	
	M 22 45° (PR-2B) ³⁾	574526 R	
	M 28 45° (PR-2B) ³⁾	574528 R	
	M 35 45° (PR-2B) ³⁾	574530 R	
	KAN KAN-therm Steel	M 15	570110
		M 18 ¹⁾	570120
M 22		570130	
M 28 ¹⁾		570140	
M 35		570150	
M 42 (4G)		570160	
M 54 (4G)		570170	
M 42 (PR-3S) ³⁾		572706 R	
M 54 (PR-3S) ³⁾		572708 R	
M 15 45° (PR-2B) ³⁾		574522 R	
M 18 45° (PR-2B) ³⁾		574524 R	
M 22 45° (PR-2B) ³⁾	574526 R		
M 28 45° (PR-2B) ³⁾	574528 R		
M 35 45° (PR-2B) ³⁾	574530 R		
KE KELIT KELIT KELOX	U 16*	570765	
	U 18*	570770	
	U 20*	570775	
	U 25*	570780	
	U 32	570785	
	U 40	570790	
	U 50	570795	
	U 63 (S)	572365	
	U 75 (PR-3B) ³⁾	572828 R	
	KE KELIT steelFIX C-Stahl	M 15	570110
M 18		570120	
M 22		570130	
M 28		570140	
M 35		570150	
M 42 (PR-3S) ³⁾		572706 R	
M 54 (PR-3S) ³⁾		572708 R	
M 76,1 XL (PR-3S) ³⁾⁷⁾		579101 R	
M 88,9 XL (PR-3S) ³⁾⁷⁾		579102 R	
M 108,0 XL (PR-3S) ³⁾⁷⁾		579103 R	
KE KELIT steelFIX Edelstahl	M 15	570110	
	M 18	570120	
	M 22	570130	
	M 28	570140	
	M 35	570150	
	M 42 (PR-3S) ³⁾	572706 R	
	M 54 (PR-3S) ³⁾	572708 R	
	M 76,1 XL (PR-3S) ³⁾⁷⁾	579101 R	
	M 88,9 XL (PR-3S) ³⁾⁷⁾	579102 R	
	M 108,0 XL (PR-3S) ³⁾⁷⁾	579103 R	
KEMBLA KemPress (AUS)	VAU 15 (OD 12,7mm)	572687	
	VAU 20 (OD 19,1mm)	572689	
	VAU 25 (OD 25,4mm)	572691	
	VAU 32 (OD 31,8mm)	572693	
	VAU 40 (OD 38,1mm)	572695	
	VAU 50 (OD 50,8mm)	572697	
	KEMBLA KemPress Gas (AUS)	VAU 15 (OD 12,7mm)	572687
		VAU 20 (OD 19,1mm)	572689
		VAU 25 (OD 25,4mm)	572691
		VAU 32 (OD 31,8mm)	572693
VAU 40 (OD 38,1mm)		572695	
VAU 50 (OD 50,8mm)		572697	
KISAN Kisan KD	KI 16*	571360	
	KI 20*	571370	
	KI 25*	571375	
	TH 16*	570460	
	TH 20*	570470	
	TH 25*	570495	
	TH 32	570480	

Systém	Lisovací obrys	Obj.č.	
KISAN Kisan WL	KI 16*	571360	
	KI 20*	571370	
	KI 25*	571375	
	KI 32	571380	
	TH 16*	570460	
	TH 20*	570470	
	TH 25*	570495	
	TH 32	570480	
	KISAN Kisan WM	KI 16*	571360
		KI 20*	571370
KI 25*		571375	
KISAN Kisan WR	U 20*	570775	
	U 25*	570780	
	U 32	570785	
KISAN Kistal C	U 40	570790	
	U 50	570795	
	M 15	570110	
	M 18	570120	
	M 22	570130	
	M 28	570140	
	M 35	570150	
	M 42 (PR-3S) ³⁾	572706 R	
	M 54 (PR-3S) ³⁾	572708 R	
	M 15 45° (PR-2B) ³⁾	574522 R	
M 18 45° (PR-2B) ³⁾	574524 R		
M 22 45° (PR-2B) ³⁾	574526 R		
M 28 45° (PR-2B) ³⁾	574528 R		
M 35 45° (PR-2B) ³⁾	574530 R		
KISAN Kistal Inox	M 15	570110	
	M 18	570120	
	M 22	570130	
KME cuprotherm CTX	M 28	570140	
	M 35	570150	
	M 42 (PR-3S) ³⁾	572706 R	
	M 54 (PR-3S) ³⁾	572708 R	
	M 15 45° (PR-2B) ³⁾	574522 R	
	M 18 45° (PR-2B) ³⁾	574524 R	
	M 22 45° (PR-2B) ³⁾	574526 R	
	M 28 45° (PR-2B) ³⁾	574528 R	
	M 35 45° (PR-2B) ³⁾	574530 R	
	KME Q-Tec - Comap SkinPress	TH 14*	570455
TH 16*		570460	
TH 18*		570465	
TH 20*		570470	
TH 26*		570475	
KME Q-Tec - Oventrop Cofit	TH 14*	570455	
	TH 16*	570460	
	TH 20*	570470	
	TH 26*	570475	
	LECHAR ALCOBRAPEX	H 16 A*	570620
H 20 A*		570650	
H 26 A*		570670	
TH 16*		570460	
TH 20*		570470	
LECHAR COBRAPEX	TH 26*	570475	
	TH 32	570480	
	TH 40	570485	
	U 16*	570765	
	U 20*	570775	
LEGEND-PRESS press fitting system	U 25*	570780	
	U 32	570785	
	VUS 1/2" (OD 15,9mm)	571170	
	VUS 3/4" (OD 22,2mm)	571175	
	VUS 1" (OD 28,6mm)	571780	
	VUS 1 1/4" (OD 34,9mm)	571785	
	VUS 1 1/2" (OD 41,3mm)	571790	
VUS 2" (OD 54,0mm)	571795		
VUSFz 2 1/2" (PR-3B) ³⁾	572819 R (OD 66,7mm)		
VUSFz 3" (PR-3B) ³⁾	572820 R (OD 79,4mm)		
VUSFz 4" (PR-3B) ³⁾	572821 R (OD 104,8mm)		
LK Systems LK >B<-Press	V 12	570107	
	V 15	570115	
	V 18	570125	
	V 22	570135	
	V 28	570145	
	V 35	570155	
	V 42	570165	
	V 54	570175	
	V 12 45° (PR-2B) ³⁾	574502 R	
	V 15 45° (PR-2B) ³⁾	574504 R	
V 18 45° (PR-2B) ³⁾	574506 R		
V 22 45° (PR-2B) ³⁾	574508 R		
V 28 45° (PR-2B) ³⁾	574510 R		
V 35 45° (PR-2B) ³⁾	574512 R		

Systémy s lisovacími tvarovkami pro instalace plynu směji být lisovány pouze v tabulce žlutým podkladem označenými lisovacími kleštěmi/lisovacími kroužky. Dbejte národních předpisů.

* Tyto lisovací kleště se hodí také do ručního radiálního lisu REMS Eco-Press. Dbejte národních předpisů.

¹⁾ Použit lze pouze lisovací kleště od označení „108“ (1. čtvrtletí 2008), „208“ (2. čtvrtletí 2008) atd. Označení je vyraženo na každé lisovací čelisti.

²⁾ Pro tento systém s lisovacími tvarovkami není vytvoření lisovaného spojení pomocí ručního radiálního lisu dovoleno.

³⁾ K pohonu lisovacích kroužků (PR) jsou nutné mezikleště, viz. str. 170.

⁴⁾ Lisovací tvarovky z červeného bronzu (ProPress XL) musí být zalisovány lisovacími kroužky s lisovacím obrysem VUSR, tvarovky z mědi (ProPress XL-C) a z nerezavějící oceli (ProPress XL-S) musí být zalisovány lisovacími kroužky s lisovacím obrysem VUSF.

⁵⁾ K upnutí vhodných lisovacích vložek.

⁶⁾ Lisovací tvarovky z červeného bronzu (Sanpress XL) musí být zalisovány lisovacími kroužky s lisovacím obrysem VR, tvarovky z mědi (Profipress XL, Profipress G XL), C-Stahl (Prestabo XL) a z nerezavějící oceli (Sanpress Inox XL, Sanpress Inox G XL) musí být zalisovány lisovacími kroužky s lisovacím obrysem VF.

⁷⁾ Pohon prostřednictvím REMS Power-Press XL.

Způsobilost lisovacího nářadí REMS na systémy s lisovacími tvarovkami: Stav k 11.10.2017. Právě aktuální stav je možno zjistit na internetu:

www.rems.de → Ke stažení → Katalogy výrobků → REMS Katalog.

Lisovací kleště/lisovací kroužky pro další systémy s lisovacími tvarovkami na vyžádání.

Systém	Lisovací obrys	Obj.č.
LK Systems	V 12	570107
LK >B<-Press	V 15	570115
Elförzinkat	V 18	570125
	V 22	570135
	V 28	570145
	V 35	570155
	V 42	570165
	V 54	570175
	V 12 45° (PR-2B) ³⁾	574502 R
	V 15 45° (PR-2B) ³⁾	574504 R
	V 18 45° (PR-2B) ³⁾	574506 R
	V 22 45° (PR-2B) ³⁾	574508 R
	V 28 45° (PR-2B) ³⁾	574510 R
	V 35 45° (PR-2B) ³⁾	574512 R
LK Systems	V 15	570115
LK >B<-Press	V 18	570125
Gas	V 22	570135
	V 28	570145
	V 35	570155
	V 42	570165
	V 54	570175
	V 15 45° (PR-2B) ³⁾	574504 R
	V 18 45° (PR-2B) ³⁾	574506 R
	V 22 45° (PR-2B) ³⁾	574508 R
	V 28 45° (PR-2B) ³⁾	574510 R
	V 35 45° (PR-2B) ³⁾	574512 R
LK Systems	TH 16*	570460
LK Universal	TH 20*	570470
	TH 25*	570495
	TH 32	570480
	TH 40	570485
	TH 50 (S)	572400
	TH 63 (S)	572405
LVI-DAHL	U 16*	570765
Altech-Alupex	U 20*	570775
	U 25*	570780
	U 32	570785
MAINCOR	U 16*	570765
MAINPRESS	U 20*	570775
	U 25*	570780
	U 32	570785
MAINCOR	U 16*	570765
MAINFLOR	U 20*	570775
MAINCOR	M 15	570110
MAINOX	M 18 ¹⁾	570120
	M 22	570130
	M 28 ¹⁾	570140
	M 35	570150
	M 42 (PR-3S) ³⁾	572706 R
	M 54 (PR-3S) ³⁾	572708 R
Mair Heiztechnik	M 12	570100
Gomafix Cu/E	M 15	570110
	M 18 ¹⁾	570120
	M 22	570130
	M 12 45° (PR-2B) ³⁾	574520 R
	M 15 45° (PR-2B) ³⁾	574522 R
	M 18 45° (PR-2B) ³⁾	574524 R
	M 22 45° (PR-2B) ³⁾	574526 R
Mair Heiztechnik	H 11,5*	570315
Gomafix M	H 14*	570310
	H 16*	570320
	H 20*	570350
Mair Heiztechnik	H 11,5*	570315
M-Press	H 14*	570310
	H 16*	570320
	H 20*	570350
	H 26*	570370
	H 32	570380
	U 40	570790
Ma.s.ter System	TH 14*	570455
PRESSMASTER	TH 16*	570460
	TH 18*	570465
	TH 20*	570470
	TH 25*	570495
	TH 26*	570475
	TH 32	570480
	TH 40	570485
	TH 50 (S)	572400
	TH 63 (S)	572405
	H 14*	570310
	H 16*	570320
	H 18*	570340
	H 20*	570350
	H 26*	570370
	H 32	570380
	H 40 (4G)	570390
	U 14*	570760
	U 16*	570765
	U 18*	570770
	U 20*	570775
	U 25*	570780
	U 32	570785
	U 40	570790
	U 50	570795
	U 63 (PR-3B) ³⁾	572837 R
	U 63 (S)	572365
METALGRUP	RFz 16*	571325
PexGrup	RFz 20*	571330
	RFz 25	571335
	RFz 32	571340

Systém	Lisovací obrys	Obj.č.
METALGRUP	U 16*	570765
MultiGrup	U 18*	570770
	U 20*	570775
	U 25*	570780
	U 32	570785
Mueller Industries	VUS ½" (OD 15,9mm)	571770
Streamline PRS	VUS ¾" (OD 22,2mm)	571775
	VUS 1" (OD 28,6mm)	571780
	VUS 1¼" (OD 34,9mm)	571785
	VUS 1½" (OD 41,3mm)	571790
	VUS 2" (OD 54,0mm)	571795
	VUSFz 2½" (PR-3B) ³⁾ (OD 66,7mm)	572819 R
	VUSFz 3" (PR-3B) ³⁾ (OD 79,4mm)	572820 R
	VUSFz 4" (PR-3B) ³⁾ (OD 104,8mm)	572821 R
MULTITHERM	TH 16*	570460
PRESSSYSTEM	TH 20*	570470
	TH 26*	570475
	TH 32	570480
	TH 40	570485
	TH 50 (S)	572400
	TH 63 (S)	572405
	THz 75 (PR-3B) ³⁾	572829 R
Multicapas	RFz 16*	571325
Industrial	RFz 20*	571330
AIS PEX	RFz 25	571335
	RFz 32	571340
	U 16*	570765
	U 20*	570775
	U 25*	570780
	U 32	570785
Multicapas	MT 20*	571744
Industrial	MT 25*	571746
multitubo systems	MT 32	571748
MC	U 16*	570765
	U 18*	570770
	U 20*	570775
	U 25*	570780
	U 32	570785
	U 40	570790
	U 50	570795
	U 63 (S)	572365
	U 63 (PR-3B) ³⁾	572837 R
	U 75 (PR-3B) ³⁾	572828 R
Multicapas	H 16*	570320
Industrial	H 20*	570350
multitubo systems	H 25*	570360
MM	H 26*	570370
	H 32	570380
	MT 20*	571744
	MT 25*	571746
	MT 32	571748
	RFz 16*	571325
	RFz 20*	571330
	RFz 25	571335
	RFz 32	571340
	TH 16*	570460
	TH 20*	570470
	TH 25*	570495
	TH 26*	570475
	TH 32	570480
	TH 40	570485
	U 16*	570765
	U 20*	570775
	U 25*	570780
	U 32	570785
NEUTHERM	H 16*	570320
MEKUPRESS-HT	H 20*	570350
	H 26*	570370
	H 32	570380
	H 40 (4G)	570390
	U 40	570790
NIBCO (USA)	VUS ½" (OD 15,9mm)	571770
Press System	VUS ¾" (OD 22,2mm)	571775
Copper	VUS 1" (OD 28,6mm)	571780
	VUS 1¼" (OD 34,9mm)	571785
	VUS 1½" (OD 41,3mm)	571790
	VUS 2" (OD 54,0mm)	571795
Nicoll Fluxo	TH 16*	570460
	TH 20*	570470
	TH 26*	570475
	TH 32	570480
	TH 40	570485
	TH 50 (S)	572400
	TH 63 (S)	572405
	THz 75 (PR-3B) ³⁾	572829 R
NUPI Industrie	U 14*	570760
Italiane	U 16*	570765
Multiuppi	U 18*	570770
	U 20*	570775
	C 26*	570750
	U 32	570785
	U 40	570790
	U 50	570795
	U 63 (PR-3B) ³⁾	572837 R
	U 63 (S)	572365

Systém	Lisovací obrys	Obj.č.
NUPI Industrie	B 16*	570850
Italiane	B 18*	570855
Multiuppi	B 20*	570860
	B 26	570870
	B 32	570880
	F 16*	570715
	F 18*	570720
	F 20*	570725
	F 26*	570730
	F 32	570735
	F 16 45° (PR-2B) ³⁾	574550 R
	F 20 45° (PR-2B) ³⁾	574552 R
	F 26 45° (PR-2B) ³⁾	574554 R
	F 32 45° (PR-2B) ³⁾	574556 R
	H 16*	570320
	H 18*	570340
	H 20*	570350
	H 26*	570370
	H 32	570380
	TH 16*	570460
	TH 18*	570465
	TH 20*	570470
	TH 26*	570475
	TH 32	570480
	U 16*	570765
	U 18*	570770
	U 20*	570775
	C 26*	570750
	U 32	570785
Nussbaum	VMP ¾" (OD 17,2mm)	571740
Optifitt-Press	VMP ½" (OD 21,3mm)	571762
	VMPz ¾" (OD 26,9mm)	571764
	VMPz 1" (OD 33,7mm)	571767
	VMPz 1¼" (S) (OD 42,4mm)	572413
	VMPz 1½" (PR-3B) ³⁾ (OD 48,3mm)	572844 R
	VMPz 2" (PR-3B) ³⁾ (OD 60,3mm)	572845 R
Nussbaum	VRX 16	571750
Optiflex-Flowpress	VRX 20	571752
	VRX 25	571754
	VRX 32	571756
	VRX 40	571758
Nussbaum	VP 16*	570910
Optiflex Press	VP 20*	570915
	VP 25*	570920
	VP 32	570925
Nussbaum	V 15	570115
Optipress	V 18	570125
Aquaplus	V 22	570135
	V 28	570145
	V 35	570155
	V 42	570165
	V 54	570175
	VFz 64,0 (PR-3B) ³⁾	572815 R
	VFz 76,1 (PR-3B) ³⁾	572816 R
	VFz 88,9 (PR-3B) ³⁾	572817 R
	VFz 108,0 (PR-3B) ³⁾	572818 R
	V 15 45° (PR-2B) ³⁾	574504 R
	V 18 45° (PR-2B) ³⁾	574506 R
	V 22 45° (PR-2B) ³⁾	574508 R
	V 28 45° (PR-2B) ³⁾	574510 R
	V 35 45° (PR-2B) ³⁾	574512 R
Nussbaum	V 15	570115
Optipress-Gaz	V 18	570125
	V 22	570135
	V 28	570145
	V 35	570155
	V 42	570165
	V 54	570175
	VFz 64,0 (PR-3B) ³⁾	572815 R
	VFz 76,1 (PR-3B) ³⁾	572816 R
	VFz 88,9 (PR-3B) ³⁾	572817 R
	VFz 108,0 (PR-3B) ³⁾	572818 R
	V 15 45° (PR-2B) ³⁾	574504 R
	V 18 45° (PR-2B) ³⁾	574506 R
	V 22 45° (PR-2B) ³⁾	574508 R
	V 28 45° (PR-2B) ³⁾	574510 R
	V 35 45° (PR-2B) ³⁾	574512 R
Nussbaum	V 15	570115
Optipress-Therm	V 18	570125
	V 22	570135
	V 28	570145
	V 35	570155
	V 42	570165
	V 54	570175
	VFz 64,0 (PR-3B) ³⁾	572815 R
	VFz 76,1 (PR-3B) ³⁾	572816 R
	VFz 88,9 (PR-3B) ³⁾	572817 R
	VFz 108,0 (PR-3B) ³⁾	572818 R
	V 15 45° (PR-2B) ³⁾	574504 R
	V 18 45° (PR-2B) ³⁾	574506 R
	V 22 45° (PR-2B) ³⁾	574508 R
	V 28 45° (PR-2B) ³⁾	574510 R
	V 35 45° (PR-2B) ³⁾	574512 R
O.M.T. - Press	TH 16*	570460
	TH 20*	570470
	TH 26*	570475
	TH 32	570480
	TH 40	570485
Oventrop	H 16 A*	570620
Cofit P	H 20 A*	570650
	H 26 A*	570670
	H 32 A	570680
	H 40 A	570690
	U 50	570795
	U 63 (PR-3B) ³⁾	572837 R
	U 63 (S)	572365
Oventrop	H 16 A*	570620
Cofit PD	H 20 A*	570650
	H 26 A*	570670

Lisovací kleště REMS Lisovací kroužky REMS

Príslušenství pro radiální lisy REMS (mimo REMS Mini-Press) a vhodných radiálních lisů jiných výrobců

Systém	Lisovací obrys	Obj.č.
Oventrop	H 16 A*	570620
Cofit PDK	H 20 A*	570650
Oventrop	H 16 A*	570620
Cofit PD-HT	H 20 A*	570650
	H 25 A*	570660
	H 32 A*	570680
Oventrop	H 16 A*	570620
Cofit PDK-HT	H 20 A*	570650
PBTub	RFz 12*	571320
SERTIPRESS	RFz 16*	571325
	RFz 20*	571330
	RFz 25*	571335
PBTub	M 15	570110
SERTI-STEEL	M 18	570120
	M 22	570130
	M 28	570140
	M 35	570150
	M 42 (PR-3S) ³⁾	572706 R
	M 54 (PR-3S) ³⁾	572708 R
	M 15 45° (PR-2B) ³⁾	574522 R
	M 18 45° (PR-2B) ³⁾	574524 R
	M 22 45° (PR-2B) ³⁾	574526 R
	M 28 45° (PR-2B) ³⁾	574528 R
	M 35 45° (PR-2B) ³⁾	574530 R
Pegler Yorkshire	M 12	570100
XPress Carbon	M 15	570110
	M 18 ¹⁾	570120
	M 22	570130
	M 28 ¹⁾	570140
	M 35	570150
	M 42 (PR-3S) ³⁾	572706 R
	M 54 (PR-3S) ³⁾	572708 R
	M 12 45° (PR-2B) ³⁾	574520 R
	M 15 45° (PR-2B) ³⁾	574522 R
	M 18 45° (PR-2B) ³⁾	574524 R
	M 22 45° (PR-2B) ³⁾	574526 R
	M 28 45° (PR-2B) ³⁾	574528 R
	M 35 45° (PR-2B) ³⁾	574530 R
Pegler Yorkshire	M 12	570100
XPress Copper	M 15	570110
	M 18 ¹⁾	570120
	M 22	570130
	M 28 ¹⁾	570140
	M 35	570150
	M 42 (PR-3S) ³⁾	572706 R
	M 54 (PR-3S) ³⁾	572708 R
	XP 66,7 XL (PR-3S) ³⁾ 7) 579108 R	
	M 76,1 XL (PR-3S) ³⁾ 7) 579101 R	
	M 88,9 XL (PR-3S) ³⁾ 7) 579102 R	
	M 12 45° (PR-2B) ³⁾	574520 R
	M 15 45° (PR-2B) ³⁾	574522 R
	M 18 45° (PR-2B) ³⁾	574524 R
	M 22 45° (PR-2B) ³⁾	574526 R
	M 28 45° (PR-2B) ³⁾	574528 R
	M 35 45° (PR-2B) ³⁾	574530 R
Pegler Yorkshire	M 15	570110
XPress Copper	M 18 ¹⁾	570120
Gas	M 22	570130
	M 28 ¹⁾	570140
	M 35	570150
	M 42 (PR-3S) ³⁾	572706 R
	M 54 (PR-3S) ³⁾	572708 R
Pegler Yorkshire	M 15	570110
XPress Solar	M 18 ¹⁾	570120
	M 22	570130
	M 28 ¹⁾	570140
	M 35	570150
	M 42 (PR-3S) ³⁾	572706 R
	M 54 (PR-3S) ³⁾	572708 R
	M 15 45° (PR-2B) ³⁾	574522 R
	M 18 45° (PR-2B) ³⁾	574524 R
	M 22 45° (PR-2B) ³⁾	574526 R
	M 28 45° (PR-2B) ³⁾	574528 R
	M 35 45° (PR-2B) ³⁾	574530 R
Pegler Yorkshire	M 15	570110
XPress	M 18 ¹⁾	570120
Stainless	M 22	570130
	M 28 ¹⁾	570140
	M 35	570150
	M 42 (PR-3S) ³⁾	572706 R
	M 54 (PR-3S) ³⁾	572708 R
	M 15 45° (PR-2B) ³⁾	574522 R
	M 18 45° (PR-2B) ³⁾	574524 R
	M 22 45° (PR-2B) ³⁾	574526 R
	M 28 45° (PR-2B) ³⁾	574528 R
	M 35 45° (PR-2B) ³⁾	574530 R

Systém	Lisovací obrys	Obj.č.
Pegler Yorkshire	M 15	570110
XPress Stainless	M 18 ¹⁾	570120
Gas	M 22	570130
	M 28 ¹⁾	570140
	M 35	570150
	M 42 (PR-3S) ³⁾	572706 R
	M 54 (PR-3S) ³⁾	572708 R
	M 15 45° (PR-2B) ³⁾	574522 R
	M 18 45° (PR-2B) ³⁾	574524 R
	M 22 45° (PR-2B) ³⁾	574526 R
	M 28 45° (PR-2B) ³⁾	574528 R
	M 35 45° (PR-2B) ³⁾	574530 R
PERFEXIM	U 16*	570765
"PERFEKT	U 20*	570775
SYSTEM"	U 25*	570780
	U 32	570785
PERFILTUBO	U 16*	570765
PERFILALUPEX	U 18*	570770
	U 20*	570775
	U 25*	570780
	U 32	570785
	U 40	570790
	U 50	570795
	U 63 (PR-3B) ³⁾	572837 R
	U 63 (S)	572365
	U 75 (PR-3B) ³⁾	572828 R
PERFILTUBO	M 15	570110
PERFILPRESS	M 18	570120
	M 22	570130
	M 28	570140
	M 35	570150
	M 42 (4G)	570160
	M 54 (4G)	570170
	M 42 (PR-3S) ³⁾	572706 R
	M 54 (PR-3S) ³⁾	572708 R
	M 76,1 XL (PR-3S) ³⁾ 7) 579101 R	
	M 88,9 XL (PR-3S) ³⁾ 7) 579102 R	
	M 108,0 XL (PR-3S) ³⁾ 7) 579103 R	
	M 15 45° (PR-2B) ³⁾	574522 R
	M 18 45° (PR-2B) ³⁾	574524 R
	M 22 45° (PR-2B) ³⁾	574526 R
	M 28 45° (PR-2B) ³⁾	574528 R
	M 35 45° (PR-2B) ³⁾	574530 R
PEXTUBE	RFz 16*	571325
PexTube	RFz 20*	571330
	RFz 25	571337
	RFz 32	571342
Pipelife	M 15	570110
C-PRESS	M 18	570120
	M 22	570130
	M 28	570140
	M 35	570150
	M 42 (PR-3S) ³⁾	572706 R
	M 54 (PR-3S) ³⁾	572708 R
	M 76,1 XL (PR-3S) ³⁾ 7) 579101 R	
	M 88,9 XL (PR-3S) ³⁾ 7) 579102 R	
	M 108,0 XL (PR-3S) ³⁾ 7) 579103 R	
	M 15 45° (PR-2B) ³⁾	574522 R
	M 18 45° (PR-2B) ³⁾	574524 R
	M 22 45° (PR-2B) ³⁾	574526 R
	M 28 45° (PR-2B) ³⁾	574528 R
	M 35 45° (PR-2B) ³⁾	574530 R
Pipelife	TH 16*	570460
RADOPRESS	TH 18*	570465
	TH 20*	570470
	TH 26*	570475
	TH 32	570480
	TH 40	570485
	TH 50 (S)	572400
	TH 63 (S)	572405
Pipetec Connect	TH 16*	570460
	TH 20*	570470
	TH 26*	570475
	TH 32	570480
	TH 40	570485
	TH 50 (S)	572400
	TH 63 (S)	572405
PLASTICA ALFA	TH 16*	570460
Multiplex	TH 20*	570470
	TH 26*	570475
	TH 32	570480
PLASTICA ALFA	TH 16*	570460
Multipexalfa Gas	TH 20*	570470
	TH 26*	570475

Systém	Lisovací obrys	Obj.č.
PLASTICA ALFA	TH 16*	570460
Multipexalfa Gas	TH 20*	570470
protek	TH 26*	570475
PLASTICA ALFA	TH 16*	570460
Multiplex Air	TH 20*	570470
	TH 26*	570475
	TH 32	570480
PLASTICA ALFA	TH 16*	570460
Multiplex	TH 20*	570470
Plus	TH 26*	570475
	TH 32	570480
PLASTICA ALFA	TH 16*	570460
Multiplex	TH 20*	570470
Thermo	TH 26*	570475
	TH 32	570480
PLASTICA ALFA	TH 16*	570460
Multiplex	TH 20*	570470
Thermo Plus	TH 26*	570475
	TH 32	570480
PLÁSTICOS	U 16*	570765
FERRO	U 20*	570775
FERROPLAST	U 25*	570780
GPF MC PRESS	U 32	570785
Pressfitting		
MULTICAPA		
PLÁSTICOS	U 16*	570765
FERRO	U 20*	570775
FERROPLAST	U 25*	570780
GPF PPSU	U 32	570785
Pressfitting PE-X		
y MULTICAPA		
PLÁSTICOS	RFz 16*	571325
FERRO	RFz 20*	571330
FERROPLAST	RFz 25	571335
GPF PRESS	RFz 32	571340
Pressfitting PE-X		
PLUMBING PLUS	K16/P18*	572600
EziPex Crimp	K/20*	572605
(AUS)	K/25*	572610
	K32	572615
	K1/40	572620
	K1/50	572625
PLUMBING PLUS	K16/P18*	572600
EziPex Gas	K/20*	572605
(AUS)	K/25*	572610
	K32	572615
	K1/40	572620
	K1/50	572625
PLUMBING PLUS	VAU 15 (OD 12,7 mm)	572687
EziPress Gas	VAU 20 (OD 19,1 mm)	572689
(AUS)	VAU 25 (OD 25,4 mm)	572691
	VAU 32 (OD 31,8 mm)	572693
	VAU 40 (OD 38,1 mm)	572695
	VAU 50 (OD 50,8 mm)	572697
	VAUFz 65 (PR-3B) ³⁾	572839 R
	(OD 63,5 mm)	
	VAUFz 80 (PR-3B) ³⁾	572840 R
	(OD 76,2 mm)	
	VAUFz 100 (PR-3B) ³⁾	572841 R
	(OD 101,6 mm)	
PLUMBING PLUS	VAU 15 (OD 12,7 mm)	572687
EziPress Solar	VAU 20 (OD 19,1 mm)	572689
(AUS)	VAU 25 (OD 25,4 mm)	572691
PLUMBING PLUS	VAU 15 (OD 12,7 mm)	572687
EziPress Water	VAU 20 (OD 19,1 mm)	572689
(AUS)	VAU 25 (OD 25,4 mm)	572691
	VAU 32 (OD 31,8 mm)	572693
	VAU 40 (OD 38,1 mm)	572695
	VAU 50 (OD 50,8 mm)	572697
	VAUFz 65 (PR-3B) ³⁾	572839 R
	(OD 63,5 mm)	
	VAUFz 80 (PR-3B) ³⁾	572840 R
	(OD 76,2 mm)	
	VAUFz 100 (PR-3B) ³⁾	572841 R
	(OD 101,6 mm)	
POLYPIPE	TH 10*	570467
POLYSURE	TH 15*	570457
	TH 22*	570472
	TH 28	570477

Systémy s lisovacími tvarovkami pro instalace plynu smějí být lisovány pouze v tabulce žlutým podkladem označenými lisovacími kleštěmi/lisovacími kroužky. Dbejte národních předpisů.

* Tyto lisovací kleště se hodí také do ručního radiálního lisu REMS Eco-Press. Dbejte národních předpisů.

1) Použit lze pouze lisovací kleště od označení „108“ (1. čtvrtletí 2008), „208“ (2. čtvrtletí 2008) atd. Označení je vyraženo na každé lisovací čelisti.

2) Pro tento systém s lisovacími tvarovkami není vytvoření lisovaného spojení pomocí ručního radiálního lisu dovoleno.

3) K pohonu lisovacích kroužků (PR) jsou nutné mezikleště, viz. str. 170.

4) Lisovací tvarovky z červeného bronzu (ProPress XL) musí být zalisovány lisovacími kroužky s lisovacím obrysem VUSR, tvarovky z mědi (ProPress XL-C) a z nerezavějící oceli (ProPress XL-S) musí být zalisovány lisovacími kroužky s lisovacím obrysem VUSF.

5) K upnutí vhodných lisovacích vložek.

6) Lisovací tvarovky z červeného bronzu (Sanpress XL) musí být zalisovány lisovacími kroužky s lisovacím obrysem VR, tvarovky z mědi (Profipress XL, Profipress G XL), C-Stahl (Prestabo XL) a z nerezavějící oceli (Sanpress Inox XL, Sanpress Inox G XL) musí být zalisovány lisovacími kroužky s lisovacím obrysem VF.

7) Pohon prostřednictvím REMS Power-Press XL.

Způsobilost lisovacího nářadí REMS na systémy s lisovacími tvarovkami: Stav k 11.10.2017. Právě aktuální stav je možno zjistit na internetu:

www.rems.de → Ke stažení → Katalogy výrobků → REMS Katalog.

Lisovací kleště/lisovací kroužky pro další systémy s lisovacími tvarovkami na vyžádání.

Systém	Lisovací obrys	Obj.č.
POLYSAN	M 15	570110
Handelsges.	M 18	570120
m.b.H. & Co KG	M 22	570130
(Krems/Öster- reich)	M 28	570140
	M 35	570150
POLYSAN- C-Stahl-Press- System M	M 42 (PR-3S) ³⁾	572706 R
	M 54 (PR-3S) ³⁾	572708 R
	M 76,1 XL (PR-3S) ³⁾ 7)	579101 R
	M 88,9 XL (PR-3S) ³⁾ 7)	579102 R
	M 108,0 XL (PR-3S) ³⁾ 7)	579103 R
	M 15 45° (PR-2B) ³⁾	574522 R
	M 18 45° (PR-2B) ³⁾	574524 R
	M 22 45° (PR-2B) ³⁾	574526 R
	M 28 45° (PR-2B) ³⁾	574528 R
	M 35 45° (PR-2B) ³⁾	574530 R
POLYSAN	V 15	570115
Handelsges.	V 18	570125
m.b.H. & Co KG	V 22	570135
(Krems/Öster- reich)	V 28	570145
	V 35	570155
POLYSAN- C-Stahl-Press- System V	V 42	570165
	V 54	570175
	V 15 45° (PR-2B) ³⁾	574504 R
	V 18 45° (PR-2B) ³⁾	574506 R
	V 22 45° (PR-2B) ³⁾	574508 R
	V 28 45° (PR-2B) ³⁾	574510 R
	V 35 45° (PR-2B) ³⁾	574512 R
POLYSAN	M 15	570110
Handelsges.	M 18	570120
m.b.H. & Co KG	M 22	570130
(Krems/Öster- reich)	M 28	570140
	M 35	570150
POLYSAN- Edelstahl Press-System Gas	M 42 (PR-3S) ³⁾	572706 R
	M 54 (PR-3S) ³⁾	572708 R
	M 15 45° (PR-2B) ³⁾	574522 R
	M 18 45° (PR-2B) ³⁾	574524 R
	M 22 45° (PR-2B) ³⁾	574526 R
	M 28 45° (PR-2B) ³⁾	574528 R
	M 35 45° (PR-2B) ³⁾	574530 R
POLYSAN	M 15	570110
Handelsges.	M 18	570120
m.b.H. & Co KG	M 22	570130
(Krems/Öster- reich)	M 28	570140
	M 35	570150
POLYSAN- Edelstahl Press-System Wasser	M 42 (PR-3S) ³⁾	572706 R
	M 54 (PR-3S) ³⁾	572708 R
	M 76,1 XL (PR-3S) ³⁾ 7)	579101 R
	M 88,9 XL (PR-3S) ³⁾ 7)	579102 R
	M 108,0 XL (PR-3S) ³⁾ 7)	579103 R
	M 15 45° (PR-2B) ³⁾	574522 R
	M 18 45° (PR-2B) ³⁾	574524 R
	M 22 45° (PR-2B) ³⁾	574526 R
	M 28 45° (PR-2B) ³⁾	574528 R
	M 35 45° (PR-2B) ³⁾	574530 R
POLYSAN	TH 14*	570455
Handelsges.	TH 16*	570460
m.b.H. & Co KG	TH 17*	570462
(Krems/Öster- reich)	TH 18*	570465
	TH 20*	570470
POLYSAN- Press-System	TH 26*	570475
	TH 32	570480
	TH 40	570485
	TH 50 (S)	572400
	TH 63 (S)	572405
	THz 75 (PR-3B) ³⁾	572829 R
POLYSAN	TH 14*	570455
Handelsges.	TH 16*	570460
m.b.H. & Co KG	TH 17*	570462
(Krems/Öster- reich)	TH 18*	570465
	TH 20*	570470
POLYSAN-Henco- Press-System	TH 26*	570475
	HE 32	571900
	HEz 40	571904
POLYSAN	U 16*	570765
(España)	U 18*	570770
Rainbow	U 20*	570775
	U 25*	570780
	U 32	570785
	U 40	570790
	U 50	570795
	U 63 (PR-3B) ³⁾	572837 R
	U 63 (S)	572365
Prandelli	H 14*	570310
Multyrama Pf	H 16*	570320
	H 18*	570340
	H 20*	570350
	H 26*	570370
	H 32	570380
	U 40	570790
	U 50	570795
	U 63 (PR-3B) ³⁾	572837 R
Prandelli	H 16*	570320
Multyrama Pfm	H 18*	570340
	H 20*	570350
	H 26*	570370
	H 32	570380
	TH 16*	570460
	TH 18*	570465
	TH 20*	570470
	TH 26*	570475
	TH 32	570480
	U 16*	570765
	U 18*	570770
	U 20*	570775
Raccorderie	M 15	570110
Metallische	M 18	570120
aesPRES ¹⁾	M 22	570130
	M 28	570140
	M 35	570150
	M 42 (PR-3S) ³⁾	572706 R
	M 54 (PR-3S) ³⁾	572708 R

Systém	Lisovací obrys	Obj.č.
Raccorderie	M 15	570110
Metallische	M 18	570120
inoxPRES ¹⁾	M 22	570130
	M 28	570140
	M 35	570150
	M 42 (PR-3S) ³⁾	572706 R
	M 54 (PR-3S) ³⁾	572708 R
Raccorderie	M 15	570110
Metallische	M 18	570120
steelPRES ¹⁾	M 22	570130
	M 28	570140
	M 35	570150
	M 42 (PR-3S) ³⁾	572706 R
	M 54 (PR-3S) ³⁾	572708 R
RBM Tita-gas	TH 16*	570460
	TH 20*	570470
	TH 26*	570475
	TH 32	570480
RBM Tita-fix	B 14*	570845
	B 16*	570850
	B 18*	570855
	B 20*	570860
	B 26	570870
	F 16*	570715
	F 18*	570720
	F 20*	570725
	F 16 45° (PR-2B) ³⁾	574550 R
	F 20 45° (PR-2B) ³⁾	574552 R
	H 14*	570310
	H 16*	570320
	H 18*	570340
	H 20*	570350
	H 26*	570370
	H 32	570380
	TH 14*	570455
	TH 16*	570460
	TH 18*	570465
	TH 20*	570470
	TH 26*	570475
	TH 32	570480
	TH 40	570485
	TH 50 (S)	572400
	TH 63 (S)	572405
	U 14*	570760
	U 16*	570765
	U 18*	570770
	U 20*	570775
Redi Nicoll Fluxo	TH 14*	570455
	TH 16*	570460
	TH 18*	570465
	TH 20*	570470
	TH 26*	570475
	TH 32	570480
	TH 40	570485
	TH 50 (S)	572400
	TH 63 (S)	572405
	THz 75 (PR-3B) ³⁾	572829 R
Redi Nicoll Fluxo Gas	TH 16*	570460
	TH 20*	570470
	TH 26*	570475
RIFENG U PRESS FITTING (F5)	U 14*	570760
	U 16*	570765
	U 18*	570770
	U 20*	570775
	U 25*	570780
	U 32	570785
	U 40	570790
	U 50	570795
	U 63 (S)	572365
	U 63 (PR-3B) ³⁾	572837 R
	U 75 (PR-3B) ³⁾	572828 R
RIFENG TH PRESS FITTING (F9)	TH 16*	570460
	TH 20*	570470
	TH 25*	570495
	TH 26*	570475
	TH 32	570480
	TH 40	570485
	TH 50 (S)	572400
	TH 63 (S)	572405
RIQUIER	RFz 12*	571320
A SERTIR	RFz 16*	571325
	RFz 20*	571330
	RFz 25	571335
Roth	RN 14*	572672
	RN 17*	572674
	RN 20*	572676
	RN 25/26	572678
	RN 32	572680
Roth España - Global Plastic	TH 16*	570460
	TH 18*	570465
Rothapress	TH 20*	570470
	TH 25*	570495
	TH 32	570480
	TH 40	570485
	TH 50 (S)	572400
	TH 63 (S)	572405
Roth Nordic	RN 16	572670
Alu-LaserPlus/ PressCheck ²⁾	RN 20	572676
	RN 25/26	572678
(DNK-NOR-SWE-FIN)	RN 32	572680

Systém	Lisovací obrys	Obj.č.
Rubinetteria	M 15	570110
Bresciane	M 18	570120
Bonomi	M 22	570130
TURBO INOX	M 28	570140
	M 35	570150
	M 42 (PR-3S) ³⁾	572706 R
	M 54 (PR-3S) ³⁾	572708 R
	M 76,1 XL (PR-3S) ³⁾ 7)	579101 R
	M 88,9 XL (PR-3S) ³⁾ 7)	579102 R
	M 108,0 XL (PR-3S) ³⁾ 7)	579103 R
	M 15 45° (PR-2B) ³⁾	574522 R
	M 18 45° (PR-2B) ³⁾	574524 R
	M 22 45° (PR-2B) ³⁾	574526 R
	M 28 45° (PR-2B) ³⁾	574528 R
	M 35 45° (PR-2B) ³⁾	574530 R
Rubinetteria	M 15	570110
Bresciane	M 18	570120
Bonomi	M 22	570130
TURBO INOX GASM	M 28	570140
	M 35	570150
	M 42 (PR-3S) ³⁾	572706 R
	M 54 (PR-3S) ³⁾	572708 R
	M 15 45° (PR-2B) ³⁾	574522 R
	M 18 45° (PR-2B) ³⁾	574524 R
	M 22 45° (PR-2B) ³⁾	574526 R
	M 28 45° (PR-2B) ³⁾	574528 R
	M 35 45° (PR-2B) ³⁾	574530 R
Rubinetteria	M 15	570110
Bresciane	M 18	570120
Bonomi	M 22	570130
TURBO STEEL	M 28	570140
	M 35	570150
	M 42 (PR-3S) ³⁾	572706 R
	M 54 (PR-3S) ³⁾	572708 R
	M 76,1 XL (PR-3S) ³⁾ 7)	579101 R
	M 88,9 XL (PR-3S) ³⁾ 7)	579102 R
	M 108,0 XL (PR-3S) ³⁾ 7)	579103 R
	M 15 45° (PR-2B) ³⁾	574522 R
	M 18 45° (PR-2B) ³⁾	574524 R
	M 22 45° (PR-2B) ³⁾	574526 R
	M 28 45° (PR-2B) ³⁾	574528 R
	M 35 45° (PR-2B) ³⁾	574530 R
Rubinetteria	TH 14*	570455
Bresciane	TH 16*	570460
Bonomi	TH 18*	570465
TURBO PRESS	TH 20*	570470
	TH 26*	570475
	TH 32	570480
	TH 40	570485
	TH 50 (S)	572400
	TH 63 (S)	572405
Rubinetteria	TH 16*	570460
Bresciane	TH 20*	570470
Bonomi	TH 26*	570475
TURBO PRESS GAS	TH 32	570480
Sa.MI plastic	TH 14*	570455
	TH 16*	570460
	TH 18*	570465
	TH 20*	570470
	TH 26*	570475
	TH 32	570480
	TH 40	570485
	TH 50 (S)	572400
	TH 63 (S)	572405
Sa.MI plastic Multistrato Gas	TH 16*	570460
	TH 20*	570470
	TH 26*	570475
	TH 32	570480
SANHA	B 16*	570850
3fit-Press Pb-free Serie 25000	B 20*	570860
	B 26	570870
	B 32	570880
	F 16*	570717
	F 20*	570727
	F 26*	570730
	F 32	570735
	Fz 40	570742
	Fz 50	570747
	F 63 (S)	572385
	F 16 45° (PR-2B) ³⁾	574550 R
	F 20 45° (PR-2B) ³⁾	574552 R
	F 26 45° (PR-2B) ³⁾	574554 R
	F 32 45° (PR-2B) ³⁾	574556 R
	H 16*	570320
	H 20*	570350
	H 26*	570370
	H 32	570380
	H 40 (4G)	570390
	TH 16*	570460
	TH 20*	570470
	TH 26*	570475
	TH 32	570480
	TH 40	570485
	TH 50 (S)	572400
	TH 63 (S)	572405
	U 16*	570765
	U 20*	570775
	C 26*	570750
	U 32	570785
	U 40	570790
	U 50	570795
	U 63 (PR-3B) ³⁾	572837 R
	U 63 (S)	572365

Systém	Lisovací obrys	Obj.č.	
SANHA 3fit-Press PPSU Serie 35000	B 16*	570850	
	B 20*	570860	
	B 26	570870	
	B 32	570880	
	F 16*	570717	
	F 20*	570727	
	F 26*	570730	
	F 32	570735	
	F 16 45° (PR-2B) ³⁾	574550 R	
	F 20 45° (PR-2B) ³⁾	574552 R	
	F 26 45° (PR-2B) ³⁾	574554 R	
	F 32 45° (PR-2B) ³⁾	574556 R	
	H 16*	570320	
	H 20*	570350	
	H 26*	570370	
	H 32	570380	
	TH 16*	570460	
	TH 20*	570470	
	TH 26*	570475	
	TH 32	570480	
	TH 40	570485	
	TH 50 (S)	572400	
	TH 63 (S)	572405	
	U 16*	570765	
	U 20*	570775	
	C 26*	570750	
	U 32	570785	
	SANHA-NiroSan Gas Presssystem Serie 17000	SA 15	570935
		SA 18	570940
		SA 22	570945
		SA 28	570950
		SA 35	570955
		M 15	570110
M 18		570120	
M 22		570130	
M 28		570140	
M 35		570150	
M 42 (PR-3S) ³⁾		572706 R	
M 54 (PR-3S) ³⁾		572708 R	
M 15 45° (PR-2B) ³⁾		574522 R	
M 18 45° (PR-2B) ³⁾		574524 R	
M 22 45° (PR-2B) ³⁾		574526 R	
M 28 45° (PR-2B) ³⁾		574528 R	
M 35 45° (PR-2B) ³⁾		574530 R	
V 15		570115	
V 18		570125	
V 22		570135	
V 28		570145	
V 35		570155	
V 42		570165	
V 54		570175	
V 15 45° (PR-2B) ³⁾		574504 R	
V 18 45° (PR-2B) ³⁾		574506 R	
V 22 45° (PR-2B) ³⁾		574508 R	
V 28 45° (PR-2B) ³⁾		574510 R	
V 35 45° (PR-2B) ³⁾		574512 R	
SANHA-NiroSan Industry Presssystem Serie 18000		SA 15	570935
		SA 18	570940
		SA 22	570945
		SA 28	570950
	SA 35	570955	
	M 15	570110	
	M 18	570120	
	M 22	570130	
	M 28	570140	
	M 35	570150	
	M 42 (PR-3S) ³⁾	572706 R	
	M 54 (PR-3S) ³⁾	572708 R	
	XP 64,0 XL (PR-3S) ³⁾ 7)	579100 R	
	M 76,1 XL (PR-3S) ³⁾ 7)	579101 R	
	M 88,9 XL (PR-3S) ³⁾ 7)	579102 R	
	M 108,0 XL (PR-3S) ³⁾ 7)	579103 R	
	M 15 45° (PR-2B) ³⁾	574522 R	
	M 18 45° (PR-2B) ³⁾	574524 R	
	M 22 45° (PR-2B) ³⁾	574526 R	
	M 28 45° (PR-2B) ³⁾	574528 R	
	M 35 45° (PR-2B) ³⁾	574530 R	
	V 15	570115	
	V 18	570125	
	V 22	570135	
	V 28	570145	
	V 35	570155	
	V 42	570165	
	V 54	570175	
	V 15 45° (PR-2B) ³⁾	574504 R	
	V 18 45° (PR-2B) ³⁾	574506 R	
	V 22 45° (PR-2B) ³⁾	574508 R	
	V 28 45° (PR-2B) ³⁾	574510 R	
	V 35 45° (PR-2B) ³⁾	574512 R	

Systém	Lisovací obrys	Obj.č.
SANHA-NiroSan- Presssystem Serie 9000	SA 15	570935
	SA 18	570940
	SA 22	570945
	SA 28	570950
	SA 35	570955
	M 15	570110
	M 18	570120
	M 22	570130
	M 28	570140
	M 35	570150
	M 42 (PR-3S) ³⁾	572706 R
	M 54 (PR-3S) ³⁾	572708 R
	XP 64,0 XL (PR-3S) ³⁾ 7)	579100 R
	M 76,1 XL (PR-3S) ³⁾ 7)	579101 R
	M 88,9 XL (PR-3S) ³⁾ 7)	579102 R
	M 108,0 XL (PR-3S) ³⁾ 7)	579103 R
	M 15 45° (PR-2B) ³⁾	574522 R
	M 18 45° (PR-2B) ³⁾	574524 R
	M 22 45° (PR-2B) ³⁾	574526 R
	M 28 45° (PR-2B) ³⁾	574528 R
	M 35 45° (PR-2B) ³⁾	574530 R
	V 15	570115
	V 18	570125
	V 22	570135
	V 28	570145
	V 35	570155
	V 42	570165
	V 54	570175
	V 15 45° (PR-2B) ³⁾	574504 R
	V 18 45° (PR-2B) ³⁾	574506 R
	V 22 45° (PR-2B) ³⁾	574508 R
	V 28 45° (PR-2B) ³⁾	574510 R
	V 35 45° (PR-2B) ³⁾	574512 R
SANHA-NiroSan SF Presssystem Serie 19000 (silicon free)	SA 15	570935
	SA 18	570940
	SA 22	570945
	SA 28	570950
	SA 35	570955
	M 15	570110
	M 18	570120
	M 22	570130
	M 28	570140
	M 35	570150
	M 42 (PR-3S) ³⁾	572706 R
	M 54 (PR-3S) ³⁾	572708 R
	M 76,1 XL (PR-3S) ³⁾ 7)	579101 R
	M 88,9 XL (PR-3S) ³⁾ 7)	579102 R
	M 108,0 XL (PR-3S) ³⁾ 7)	579103 R
	M 15 45° (PR-2B) ³⁾	574522 R
	M 18 45° (PR-2B) ³⁾	574524 R
	M 22 45° (PR-2B) ³⁾	574526 R
	M 28 45° (PR-2B) ³⁾	574528 R
	M 35 45° (PR-2B) ³⁾	574530 R
	V 15	570115
	V 18	570125
	V 22	570135
	V 28	570145
	V 35	570155
	V 42	570165
	V 54	570175
	V 15 45° (PR-2B) ³⁾	574504 R
	V 18 45° (PR-2B) ³⁾	574506 R
	V 22 45° (PR-2B) ³⁾	574508 R
	V 28 45° (PR-2B) ³⁾	574510 R
	V 35 45° (PR-2B) ³⁾	574512 R

Systém	Lisovací obrys	Obj.č.
SANHA NiroTherm Industry Serie 91000	SA 15	570935
	SA 18	570940
	SA 22	570945
	SA 28	570950
	SA 35	570955
	M 15	570110
	M 18	570120
	M 22	570130
	M 28	570140
	M 35	570150
	M 42 (PR-3S) ³⁾	572706 R
	M 54 (PR-3S) ³⁾	572708 R
	M 76,1 XL (PR-3S) ³⁾ 7)	579101 R
	M 88,9 XL (PR-3S) ³⁾ 7)	579102 R
	M 108,0 XL (PR-3S) ³⁾ 7)	579103 R
	M 15 45° (PR-2B) ³⁾	574522 R
	M 18 45° (PR-2B) ³⁾	574524 R
	M 22 45° (PR-2B) ³⁾	574526 R
	M 28 45° (PR-2B) ³⁾	574528 R
	M 35 45° (PR-2B) ³⁾	574530 R
	V 15	570115
	V 18	570125
	V 22	570135
	V 28	570145
	V 35	570155
	V 42	570165
	V 54	570175
	V 15 45° (PR-2B) ³⁾	574504 R
	V 18 45° (PR-2B) ³⁾	574506 R
	V 22 45° (PR-2B) ³⁾	574508 R
	V 28 45° (PR-2B) ³⁾	574510 R
	V 35 45° (PR-2B) ³⁾	574512 R
	SANHA NiroTherm Industry Serie 98000	SA 15
SA 18		570940
SA 22		570945
SA 28		570950
SA 35		570955
M 15		570110
M 18		570120
M 22		570130
M 28		570140
M 35		570150
M 42 (PR-3S) ³⁾		572706 R
M 54 (PR-3S) ³⁾		572708 R
M 76,1 XL (PR-3S) ³⁾ 7)		579101 R
M 88,9 XL (PR-3S) ³⁾ 7)		579102 R
M 108,0 XL (PR-3S) ³⁾ 7)		579103 R
M 15 45° (PR-2B) ³⁾		574522 R
M 18 45° (PR-2B) ³⁾		574524 R
M 22 45° (PR-2B) ³⁾		574526 R
M 28 45° (PR-2B) ³⁾		574528 R
M 35 45° (PR-2B) ³⁾		574530 R
V 15		570115
V 18		570125
V 22		570135
V 28		570145
V 35		570155
V 42		570165
V 54		570175
V 15 45° (PR-2B) ³⁾		574504 R
V 18 45° (PR-2B) ³⁾		574506 R
V 22 45° (PR-2B) ³⁾		574508 R
V 28 45° (PR-2B) ³⁾		574510 R
V 35 45° (PR-2B) ³⁾		574512 R

Systémy s lisovacími tvarovkami pro instalace plynu směji být lisovány pouze v tabulce žlutým podkladem označenými lisovacími kleštěmi/lisovacími kroužky. Dbejte národních předpisů.

* Tyto lisovací kleště se hodí také do ručního radiálního lisu REMS Eco-Press. Dbejte národních předpisů.

1) Použit lze pouze lisovací kleště od označení „108“ (1. čtvrtletí 2008), „208“ (2. čtvrtletí 2008) atd. Označení je vyraženo na každé lisovací čelisti.

2) Pro tento systém s lisovacími tvarovkami není vytvoření lisovaného spojení pomocí ručního radiálního lisu dovoleno.

3) K pohonu lisovacích kroužků (PR) jsou nutné mezikleště, viz. str. 170.

4) Lisovací tvarovky z červeného bronzu (ProPress XL) musí být zalisovány lisovacími kroužky s lisovacím obrysem VUSR, tvarovky z mědi (ProPress XL-C) a z nerezavějící oceli (ProPress XL-S) musí být zalisovány lisovacími kroužky s lisovacím obrysem VUSF.

5) K upnutí vhodných lisovacích vložek.

6) Lisovací tvarovky z červeného bronzu (Sanpress XL) musí být zalisovány lisovacími kroužky s lisovacím obrysem VR, tvarovky z mědi (Profipress XL, Profipress G XL), C-Stahl (Prestabo XL) a z nerezavějící oceli (Sanpress Inox XL, Sanpress Inox G XL) musí být zalisovány lisovacími kroužky s lisovacím obrysem VF.

7) Pohon prostřednictvím REMS Power-Press XL.

Způsobnost lisovacího nářadí REMS na systémy s lisovacími tvarovkami: Stav k 11.10.2017. Právě aktuální stav je možno zjistit na internetu:

www.rems.de → Ke stažení → Katalog výrobků → REMS Katalog.

Lisovací kleště/lisovací kroužky pro další systémy s lisovacími tvarovkami na vyžádání.

Lisovací kleště REMS Lisovací kroužky REMS

Příslušenství pro radiální lisы REMS (mimo REMS Mini-Press) a vhodných radiálních lisů jiných výrobců

Systém	Lisovací obrys	Obj.č.	
SANHA-Press Chrom Serie 16000	SA 12	570930	
	SA 15	570935	
	SA 18	570940	
	SA 22	570945	
	SA 28	570950	
	M 12	570100	
	M 15	570110	
	M 18	570120	
	M 22	570130	
	M 28	570140	
	M 12 45° (PR-2B) ³⁾	574520 R	
	M 15 45° (PR-2B) ³⁾	574522 R	
	M 18 45° (PR-2B) ³⁾	574524 R	
	M 22 45° (PR-2B) ³⁾	574526 R	
	M 28 45° (PR-2B) ³⁾	574528 R	
	V 12	570107	
	V 15	570115	
	V 18	570125	
	V 22	570135	
	V 28	570145	
	V 12 45° (PR-2B) ³⁾	574502 R	
	V 15 45° (PR-2B) ³⁾	574504 R	
	V 18 45° (PR-2B) ³⁾	574506 R	
	V 22 45° (PR-2B) ³⁾	574508 R	
	V 28 45° (PR-2B) ³⁾	574510 R	
	SANHA-Press GAS Pressfittings Serie 10000/ Serie 11000	SA 12	570930
		SA 14	570932
SA 15		570935	
SA 16		570937	
SA 18		570940	
SA 22		570945	
SA 28		570950	
SA 35		570955	
M 12		570100	
M 15		570110	
M 18		570120	
M 22		570130	
M 28		570140	
M 35		570150	
M 42 (PR-3S) ³⁾		572706 R	
M 54 (PR-3S) ³⁾		572708 R	
M 12 45° (PR-2B) ³⁾		574520 R	
M 15 45° (PR-2B) ³⁾		574522 R	
M 18 45° (PR-2B) ³⁾		574524 R	
M 22 45° (PR-2B) ³⁾		574526 R	
M 28 45° (PR-2B) ³⁾		574528 R	
M 35 45° (PR-2B) ³⁾		574530 R	
V 12		570107	
V 14		570112	
VG 14		570132	
V 15		570115	
V 16		570117	
VG 16		570137	
V 18		570125	
V 22		570135	
V 28		570145	
V 35		570155	
V 42		570165	
V 54		570175	
V 12 45° (PR-2B) ³⁾		574502 R	
VG 14 45° (PR-2B) ³⁾		574536 R	
V 15 45° (PR-2B) ³⁾		574504 R	
VG 16 45° (PR-2B) ³⁾	574538 R		
V 18 45° (PR-2B) ³⁾	574506 R		
V 22 45° (PR-2B) ³⁾	574508 R		
V 28 45° (PR-2B) ³⁾	574510 R		
V 35 45° (PR-2B) ³⁾	574512 R		
SANHA-Press Pressfittings Serie 6000	SA 12	570930	
	SA 14	570932	
	SA 15	570935	
	SA 16	570937	
	SA 18	570940	
	SA 22	570945	
	SA 28	570950	
	SA 35	570955	
	M 12	570100	
	M 15	570110	
	M 18	570120	
	M 22	570130	
	M 28	570140	
	M 35	570150	
	M 42 (PR-3S) ³⁾	572706 R	
	M 54 (PR-3S) ³⁾	572708 R	
	XP 64,0 XL (PR-3S) ³⁾	579100 R	
	XP 66,7 XL (PR-3S) ³⁾	579108 R	
	M 66,7 XL (PR-3S) ³⁾	579107 R	
	M 76,1 XL (PR-3S) ³⁾	579101 R	
	M 88,9 XL (PR-3S) ³⁾	579102 R	
	M 108,0 XL (PR-3S) ³⁾	579103 R	
	M 12 45° (PR-2B) ³⁾	574520 R	
	M 15 45° (PR-2B) ³⁾	574522 R	
	M 18 45° (PR-2B) ³⁾	574524 R	
	M 22 45° (PR-2B) ³⁾	574526 R	
	M 28 45° (PR-2B) ³⁾	574528 R	
	M 35 45° (PR-2B) ³⁾	574530 R	
	V 12	570107	
	V 14	570112	
	VG 14	570132	
	V 15	570115	
	V 16	570117	
	VG 16	570137	
	V 18	570125	
	V 22	570135	
	V 28	570145	
V 35	570155		
V 42	570165		
V 54	570175		
V 12 45° (PR-2B) ³⁾	574502 R		
VG 14 45° (PR-2B) ³⁾	574536 R		
V 15 45° (PR-2B) ³⁾	574504 R		
VG 16 45° (PR-2B) ³⁾	574538 R		
V 18 45° (PR-2B) ³⁾	574506 R		
V 22 45° (PR-2B) ³⁾	574508 R		
V 28 45° (PR-2B) ³⁾	574510 R		
V 35 45° (PR-2B) ³⁾	574512 R		

Systém	Lisovací obrys	Obj.č.	
SANHA-Press SOLAR Pressfittings Serie 12000/ Serie 13000	SA 12	570930	
	SA 15	570935	
	SA 18	570940	
	SA 22	570945	
	SA 28	570950	
	SA 35	570955	
	M 12	570100	
	M 15	570110	
	M 18	570120	
	M 22	570130	
	M 28	570140	
	M 35	570150	
	M 42 (PR-3S) ³⁾	572706 R	
	M 54 (PR-3S) ³⁾	572708 R	
	XP 64,0 XL (PR-3S) ³⁾	579100 R	
	XP 66,7 XL (PR-3S) ³⁾	579108 R	
	M 66,7 XL (PR-3S) ³⁾	579107 R	
	M 76,1 XL (PR-3S) ³⁾	579101 R	
	M 88,9 XL (PR-3S) ³⁾	579102 R	
	M 108,0 XL (PR-3S) ³⁾	579103 R	
	M 12 45° (PR-2B) ³⁾	574520 R	
	M 15 45° (PR-2B) ³⁾	574522 R	
	M 18 45° (PR-2B) ³⁾	574524 R	
	M 22 45° (PR-2B) ³⁾	574526 R	
	M 28 45° (PR-2B) ³⁾	574528 R	
	M 35 45° (PR-2B) ³⁾	574530 R	
	V 12	570107	
	V 15	570115	
	V 18	570125	
	V 22	570135	
	V 28	570145	
	V 35	570155	
	V 42	570165	
	V 54	570175	
	V 12 45° (PR-2B) ³⁾	574502 R	
	V 15 45° (PR-2B) ³⁾	574504 R	
	V 18 45° (PR-2B) ³⁾	574506 R	
	V 22 45° (PR-2B) ³⁾	574508 R	
	V 28 45° (PR-2B) ³⁾	574510 R	
	V 35 45° (PR-2B) ³⁾	574512 R	
	SANHA PURAPRESS Serie 8000	SA 12	570930
		SA 14	570932
		SA 15	570935
		SA 16	570937
		SA 18	570940
		SA 22	570945
		SA 28	570950
SA 35		570955	
M 12		570100	
M 15 ¹⁾		570110	
M 18 ¹⁾		570120	
M 22 ¹⁾		570130	
M 28 ¹⁾		570140	
M 35 ¹⁾		570150	
M 42 (PR-3S) ³⁾		572706 R	
M 54 (PR-3S) ³⁾		572708 R	
XP 64,0 XL (PR-3S) ³⁾		579100 R	
XP 66,7 XL (PR-3S) ³⁾		579108 R	
M 66,7 XL (PR-3S) ³⁾		579107 R	
M 76,1 XL (PR-3S) ³⁾		579101 R	
M 88,9 XL (PR-3S) ³⁾		579102 R	
M 108,0 XL (PR-3S) ³⁾		579103 R	
M 12 45° (PR-2B) ³⁾		574520 R	
M 15 45° (PR-2B) ³⁾		574522 R	
M 18 45° (PR-2B) ³⁾		574524 R	
M 22 45° (PR-2B) ³⁾		574526 R	
M 28 45° (PR-2B) ³⁾		574528 R	
M 35 45° (PR-2B) ³⁾		574530 R	
V 12		570107	
V 14		570112	
VG 14		570132	
V 15		570115	
V 16		570117	
VG 16		570137	
V 18		570125	
V 22		570135	
V 28		570145	
V 35	570155		
V 42	570165		
V 54	570175		
V 12 45° (PR-2B) ³⁾	574502 R		
VG 16 45° (PR-2B) ³⁾	574538 R		
V 15 45° (PR-2B) ³⁾	574504 R		
VG 16 45° (PR-2B) ³⁾	574538 R		
V 18 45° (PR-2B) ³⁾	574506 R		
V 22 45° (PR-2B) ³⁾	574508 R		
V 28 45° (PR-2B) ³⁾	574510 R		
V 35 45° (PR-2B) ³⁾	574512 R		

Systém	Lisovací obrys	Obj.č.
SANHA-Therm Serie 24000	SA 12	570930
	SA 15	570935
	SA 18	570940
	SA 22	570945
	SA 28	570950
	SA 35	570955
	M 12	570100
	M 15	570110
	M 18	570120
	M 22	570130
	M 28	570140
	M 35	570150
	M 42 (PR-3S) ³⁾	572706 R
	M 54 (PR-3S) ³⁾	572708 R
	XP 66,7 XL (PR-3S) ³⁾	579108 R
	M 66,7 XL (PR-3S) ³⁾	579107 R
	M 76,1 XL (PR-3S) ³⁾	579101 R
	M 88,9 XL (PR-3S) ³⁾	579102 R
	M 108,0 XL (PR-3S) ³⁾	579103 R
	M 12 45° (PR-2B) ³⁾	574520 R
	M 15 45° (PR-2B) ³⁾	574522 R
	M 18 45° (PR-2B) ³⁾	574524 R
	M 22 45° (PR-2B) ³⁾	574526 R
	M 28 45° (PR-2B) ³⁾	574528 R
	M 35 45° (PR-2B) ³⁾	574530 R
	V 12	570107
	V 15	570115
	V 18	570125
	V 22	570135
	V 28	570145
	V 35	570155
	V 42	570165
	V 54	570175
	V 12 45° (PR-2B) ³⁾	574502 R
	V 15 45° (PR-2B) ³⁾	574504 R
	V 18 45° (PR-2B) ³⁾	574506 R
	V 22 45° (PR-2B) ³⁾	574508 R
V 28 45° (PR-2B) ³⁾	574510 R	
V 35 45° (PR-2B) ³⁾	574512 R	
SANHA-Therm Industry Serie 28000	SA 12	570930
	SA 15	570935
	SA 18	570940
	SA 22	570945
	SA 28	570950
	SA 35	570955
	M 12	570100
	M 15	570110
	M 18	570120
	M 22	570130
	M 28	570140
	M 35	570150
	M 42 (PR-3S) ³⁾	572706 R
	M 54 (PR-3S) ³⁾	572708 R
	XP 66,7 XL (PR-3S) ³⁾	579108 R
	M 66,7 XL (PR-3S) ³⁾	579107 R
	M 76,1 XL (PR-3S) ³⁾	579101 R
	M 88,9 XL (PR-3S) ³⁾	579102 R
	M 108,0 XL (PR-3S) ³⁾	579103 R
	M 12 45° (PR-2B) ³⁾	574520 R
	M 15 45° (PR-2B) ³⁾	574522 R
	M 18 45° (PR-2B) ³⁾	574524 R
	M 22 45° (PR-2B) ³⁾	574526 R
	M 28 45° (PR-2B) ³⁾	574528 R
	M 35 45° (PR-2B) ³⁾	574530 R
	V 12	570107
	V 15	570115
	V 18	570125
	V 22	570135
	V 28	570145
	V 35	570155
	V 42	570165
	V 54	570175
	V 12 45° (PR-2B) ³⁾	574502 R
	V 15 45° (PR-2B) ³⁾	574504 R
	V 18 45° (PR-2B) ³⁾	574506 R
	V 22 45° (PR-2B) ³⁾	574508 R
V 28 45° (PR-2B) ³⁾	574510 R	
V 35 45° (PR-2B) ³⁾	574512 R	
SANPRO THPRESS	TH 16 ²⁾	570460
	TH 20 ²⁾	570470
	TH 26 ²⁾	570475
	TH 32	570480
	TH 32	570480
SATEC SK VIterm	TH 16 ²⁾	570460
	TH 18 ²⁾	570465
	TH 20 ²⁾	570470
	TH 26 ²⁾	570475
	TH 32	570480
Schwer Fittings AQUApress	U 40	570790
	U 50	570795
	U 63 (S)	572365
	M 12	570100
	M 15	570110
Seppelfricke VSH SudoPress C-Stahl Visu-Control	M 18	570120
	M 22	570130
	M 28	570140
	M 35	570150
	M 42 (4G)	570160
	M 54 (4G)	570170
	M 12 45° (PR-2B) ³⁾	574520 R
	M 15 45° (PR-2B) ³⁾	574522 R
	M 18 45° (PR-2B) ³⁾	574524 R
	M 22 45° (PR-2B) ³⁾	574526 R
V 12	570107	
V 15	570115	
V 18	570125	
V 22	570135	
V 28	570145	
V 35	570155	
V 42	570165	
V 54	570175	

Lisovací kleště REMS Lisovací kroužky REMS

Príslušenství pro radiální lisy REMS (mimo REMS Mini-Press) a vhodných radiálních lisů jiných výrobců

Systém	Lisovací obrys	Obj.č.
Seppelfricke	V 15	570115
VSH SudoPress	V 18	570125
Edelstahl	V 22	570135
Visu-Control	V 28	570145
	V 35	570155
	V 42	570165
	V 54	570175
Seppelfricke	V 12	570107
VSH SudoPress	V 15	570115
Kupfer	V 18	570125
Visu-Control	V 22	570135
	V 28	570145
	V 35	570155
	V 42	570165
	V 54	570175
Seppelfricke	V 15	570115
VSH SudoPress	V 18	570125
Kupfer Gas	V 22	570135
Visu-Control	V 28	570145
	V 35	570155
	V 42	570165
	V 54	570175
Seppelfricke	V 15	570115
VSH SudoPress	V 18	570125
Kupfer Solar	V 22	570135
Visu-Control		
Seppelfricke	TH 14*	570455
SkinPress	TH 16*	570460
Visu-Control	TH 18*	570465
	TH 20*	570470
	TH 26*	570475
	THL 32	570487
	TH 40	570485
	TH 50 (S)	572400
	TH 63 (S)	572405
Seppelfricke	M 12	570100
VSH XPress	M 15	570110
C-Stahl	M 18 ¹⁾	570120
	M 22	570130
	M 28 ¹⁾	570140
	M 35	570150
	M 42 (4G)	570160
	M 54 (4G)	570170
	M 42 (PR-3S) ³⁾	572706 R
	M 54 (PR-3S) ³⁾	572708 R
	M 12 45° (PR-2B) ³⁾	574520 R
	M 15 45° (PR-2B) ³⁾	574522 R
	M 18 45° (PR-2B) ³⁾	574524 R
	M 22 45° (PR-2B) ³⁾	574526 R
	M 28 45° (PR-2B) ³⁾	574528 R
	M 35 45° (PR-2B) ³⁾	574530 R
Seppelfricke	M 15	570110
VSH XPress	M 18 ¹⁾	570120
Edelstahl	M 22	570130
	M 28 ¹⁾	570140
	M 35	570150
	M 42 (4G)	570160
	M 54 (4G)	570170
	M 42 (PR-3S) ³⁾	572706 R
	M 54 (PR-3S) ³⁾	572708 R
	M 15 45° (PR-2B) ³⁾	574522 R
	M 18 45° (PR-2B) ³⁾	574524 R
	M 22 45° (PR-2B) ³⁾	574526 R
	M 28 45° (PR-2B) ³⁾	574528 R
	M 35 45° (PR-2B) ³⁾	574530 R
Seppelfricke	M 15	570110
VSH XPress	M 18 ¹⁾	570120
Edelstahl Gas	M 22	570130
	M 28 ¹⁾	570140
	M 35	570150
	M 42 (PR-3S) ³⁾	572706 R
	M 54 (PR-3S) ³⁾	572708 R
	M 15 45° (PR-2B) ³⁾	574522 R
	M 18 45° (PR-2B) ³⁾	574524 R
	M 22 45° (PR-2B) ³⁾	574526 R
	M 28 45° (PR-2B) ³⁾	574528 R
	M 35 45° (PR-2B) ³⁾	574530 R

Systém	Lisovací obrys	Obj.č.
Seppelfricke	M 12	570100
VSH XPress	M 15	570110
Kupfer	M 18 ¹⁾	570120
	M 22	570130
	M 28 ¹⁾	570140
	M 35	570150
	M 42 (PR-3S) ³⁾	572706 R
	M 54 (PR-3S) ³⁾	572708 R
	M 12 45° (PR-2B) ³⁾	574520 R
	M 15 45° (PR-2B) ³⁾	574522 R
	M 18 45° (PR-2B) ³⁾	574524 R
	M 22 45° (PR-2B) ³⁾	574526 R
	M 28 45° (PR-2B) ³⁾	574528 R
	M 35 45° (PR-2B) ³⁾	574530 R
Seppelfricke	M 15	570110
VSH XPress	M 18 ¹⁾	570120
Kupfer Gas	M 22	570130
	M 28 ¹⁾	570140
	M 35	570150
	M 42 (PR-3S) ³⁾	572706 R
	M 54 (PR-3S) ³⁾	572708 R
SESTA	TH 14*	570455
SESTA GAS	TH 16*	570460
	TH 20*	570470
	TH 26*	570475
	TH 32	570480
SESTA	H 16*	570320
Sistema	H 20*	570350
multistrato	TH 14*	570455
	TH 16*	570460
	TH 18*	570465
	TH 20*	570470
	TH 26*	570475
	TH 32	570480
	TH 40	570485
	TH 50 (S)	572400
	TH 63 (S)	572405
	U 16*	570765
	U 20*	570775
SLOVARM	U 16*	570765
PEX-THERM	U 20*	570775
	H 26*	570370
	U 32	570785
	H 16*	570320
	H 20*	570350
	H 26*	570370
	H 32	570380
SOMATHERM	H 16*	570320
MULTI'X	H 20*	570350
	H 26*	570370
	H 32	570380
	TH 16*	570460
	TH 20*	570470
	TH 26*	570475
	TH 32	570480
	U 16*	570765
	U 20*	570775
	U 32	570785
SOMATHERM	H 12*	570300
SomaPRESS	H 16*	570320
	H 20*	570350
	H 25*	570360
	RFz 12*	571320
	RFz 16*	571325
	RFz 20*	571330
	RFz 25	571335
	U 16*	570765
	U 20*	570775
	U 25*	570780
STANDARD	U 16*	570765
HIDRAULICA	U 18*	570770
MultiStandard	U 20*	570775
	U 25*	570780
	U 32	570785
	U 40	570790
	U 50	570795
	U 63 (PR-3B) ³⁾	572837 R
	U 63 (S)	572365

Systém	Lisovací obrys	Obj.č.
STELBI	H 16*	570320
Polikraft	H 20*	570350
	H 26*	570370
	TH 16*	570460
	TH 20*	570470
	TH 26*	570475
	TH 32	570480
	TH 40	570485
	TH 50 (S)	572400
	TH 63 (S)	572405
	U 16*	570765
	U 20*	570775
STELBI	TH 16*	570460
Stelgas	TH 20*	570470
	TH 26*	570475
STPC STPEX	TH 16*	570460
	TH 20*	570470
	TH 26*	570475
System Ewoprex	H 16*	570320
	H 20*	570350
	H 26*	570370
	H 32	570380
	TH 16*	570460
	TH 20*	570470
	TH 26*	570475
	TH 32	570480
	U 16*	570765
	U 20*	570775
	U 32	570785
System	H 16 A*	570620
WELCO-Gas	H 20 A*	570650
	H 26 A*	570670
	H 32 A	570680
System	H 14 A*	570610
WELCO-Flex	H 16 A*	570620
	H 17 A*	570630
	H 20 A*	570650
	H 26 A*	570670
	H 32 A	570680
	H 40 A (4G)	570695
System	H 16 A*	570620
WELCO-Teck	H 20 A*	570650
	H 26 A*	570670
TDM BRASS	H 16*	570320
Serie 1600	H 18*	570340
	H 20*	570350
	H 25*	570360
	H 26*	570370
	H 32	570380
	TH 16*	570460
	TH 18*	570465
	TH 20*	570470
	TH 25*	570495
	TH 26*	570475
	THL 32	570487
	TH 40	570485
	TH 50 (S)	572400
	TH 63 (S)	572405
	U 16*	570765
	U 18*	570770
	U 20*	570775
	U 25*	570780
	C 26*	570750
	U 32	570785
TDM BRASS	TH 16*	570460
Serie 1700 gas	TH 20*	570470
	TH 26*	570475
	THL 32	570487
TermoConcept	Basic E01 ⁵⁾	571855
TC-PRESS		
THERMOLUTZ	H 14*	570310
	H 16*	570320
	TH 20*	570470
TE-SA	TH 14*	570455
TE-SA press	TH 16*	570460
serie 800	TH 18*	570465
	TH 20*	570470
	TH 26*	570475
	TH 32	570480
	TH 40	570485
	TH 50 (S)	572400
	TH 63 (S)	572405

Systémy s lisovacími tvarovkami pro instalace plynu směji být lisovány pouze v tabulce žlutým podkladem označenými lisovacími kleštěmi/lisovacími kroužky. Dbejte národních předpisů.

* Tyto lisovací kleště se hodí také do ručního radiálního lisu REMS Eco-Press. Dbejte národních předpisů.

¹⁾ Použit lze pouze lisovací kleště od označení „108“ (1. čtvrtletí 2008), „208“ (2. čtvrtletí 2008) atd. Označení je vyraženo na každé lisovací čelisti.

²⁾ Pro tento systém s lisovacími tvarovkami není vytvoření lisovaného spojení pomocí ručního radiálního lisu dovoleno.

³⁾ K pohonu lisovacích kroužků (PR) jsou nutné mezikleště, viz. str. 170.

⁴⁾ Lisovací tvarovky z červeného bronzu (ProPress XL) musí být zalisovány lisovacími kroužky s lisovacím obrysem VUSR, tvarovky z mědi (ProPress XL-C) a z nerezavějící oceli (ProPress XL-S) musí být zalisovány lisovacími kroužky s lisovacím obrysem VUSF.

⁵⁾ K upnutí vhodných lisovacích vložek.

⁶⁾ Lisovací tvarovky z červeného bronzu (Sanpress XL) musí být zalisovány lisovacími kroužky s lisovacím obrysem VR, tvarovky z mědi (Profipress XL, Profipress G XL), C-Stahl (Prestabo XL) a z nerezavějící oceli (Sanpress Inox XL, Sanpress Inox G XL) musí být zalisovány lisovacími kroužky s lisovacím obrysem VF.

⁷⁾ Pohon prostřednictvím REMS Power-Press XL.

Způsobilost lisovacího nářadí REMS na systémy s lisovacími tvarovkami: Stav k 11.10.2017. Právě aktuální stav je možno zjistit na internetu:

www.rems.de → Ke stažení → Katalogy výrobků → REMS Katalog.

Lisovací kleště/lisovací kroužky pro další systémy s lisovacími tvarovkami na vyžádání.

Systém	Lisovací obrys	Obj.č.	
TIEMME AL-COBRAPEX Serie 1650	TH 14*	570455	
	TH 16*	570460	
	TH 18*	570465	
	TH 20*	570470	
	TH 25*	570495	
	TH 26*	570475	
	THL 32	570487	
	TH 40	570485	
	TH 50 (S)	572400	
	TH 63 (S)	572405	
THz 75 (PR-3B) ³⁾	572829 R		
TIEMME Serie 1700 PE-X a pressare	RFz 12*	571320	
	RFz 16*	571325	
	RFz 20*	571330	
	RFz 25	571335	
	RFz 32	571340	
TIEMME TIEMME Gas	TH 16*	570460	
	TH 20*	570470	
	TH 26*	570475	
	THL 32	570487	
TIGRE ALPEX GAS	TH 16*	570460	
	TH 20*	570470	
	TH 26*	570475	
	TH 32	570480	
TKM Systemtechnik	TH 14*	570455	
	TH 16*	570460	
	TH 20*	570470	
	TH 26*	570475	
	TH 32	570480	
	TH 40	570485	
	TH 50 (S)	572400	
	TH 63 (S)	572405	
	TRA MULTITRAPRESS	U 16*	570765
		U 18*	570770
U 20*		570775	
U 25*		570780	
U 32		570785	
U 40		570790	
U 50		570795	
U 63 (PR-3B) ³⁾		572837 R	
U 63 (S)		572365	
TRA TRAPRESS		H 12*	570300
	H 16*	570320	
	H 20*	570350	
	H 25*	570360	
	H 32	570380	
	RFz 12*	571320	
	RFz 16*	571325	
	RFz 20*	571330	
	RFz 25	571335	
	RFz 32	571340	
TWEETOP	U 16*	570765	
	U 20*	570775	
	U 25*	570780	
	U 32	570785	
	U 40	570790	
	U 50	570795	
	U 63 (PR-3B) ³⁾	572837 R	
	U 63 (S)	572365	
	U 75 (PR-3B) ³⁾	572828 R	
	UNICAL AG MAX-MULTIPEX	U 16*	570765
U 20*		570775	
H 26*		570370	
C 26*		570750	
U 32		570785	
UNIDELTA DeltAll	TH 16*	570460	
	TH 20*	570470	
	TH 26*	570475	
	TH 32	570480	
	TH 40	570485	
	TH 50 (S)	572400	
	TH 63 (S)	572405	
	H 16*	570320	
	H 20*	570350	
	H 26*	570370	
H 32	570380		
H 40 (4G)	570390		
U 16*	570765		
U 20*	570775		
U 32	570785		
U 40	570790		
U 50	570795		
U 63 (S)	572365		
UNIDELTA DeltAll GAS	TH 16*	570460	
	TH 20*	570470	
	TH 26*	570475	
	TH 32	570480	
	H 16*	570320	
	H 20*	570350	
	H 26*	570370	
	H 32	570380	
	U 16*	570765	
	U 20*	570775	
U 32	570785		
Uponor MLC	UP 14*	572630	
	UP 16*	572632	
	UP 18*	572634	
	UP 20*	572636	
	UP 25	572638	
	UP 32	572640	
	U 40	570790	
	U 50	570795	
	U 63 (PR-3B) ³⁾	572837 R	
	U 63 (S)	572365	
U 75 (PR-3B) ³⁾	572828 R		
Uponor MLC-D	UP 16*	572632	
	UP 20*	572636	
	UP 25	572638	
	UP 32	572640	
	U 50	570795	
	U 63 (PR-3B) ³⁾	572837 R	
	U 63 (S)	572365	
	U 75 (PR-3B) ³⁾	572828 R	

Systém	Lisovací obrys	Obj.č.
Uponor MLC-G ²⁾	UP 20 ²⁾	572636
	UP 25	572638
	UP 32	572640
Uponor Uni Pipe PLUS	UP 16*	572632
	UP 20*	572636
	UP 25	572638
	UP 32	572640
Valsir PEXAL	H 14*	570310
	H 16*	570320
	H 20*	570350
	H 26*	570370
	H 32 V	570685
	H 40 V (PR-3B) ³⁾	572833 R
	H 50 V (PR-3B) ³⁾	572834 R
	H 63 V (PR-3B) ³⁾	572835 R
Valsir PEXAL Gas	H 14*	570310
	H 16*	570320
	H 20*	570350
	H 26*	570370
Van Marcke Log. Tubipex	TH 16*	570460
	TH 17*	570462
	TH 20*	570470
	TH 26*	570475
	TH 32	570480
	TH 40	570485
	TH 50 (S)	572400
	TH 63 (S)	572405
	THz 75 (PR-3B) ³⁾	572829 R
	Van Marcke Log. Tubipress	M 12
M 15		570110
M 18		570120
M 22		570130
M 28		570140
M 35		570150
M 42 (4G)		570160
M 54 (4G)		570170
M 42 (PR-3S) ³⁾		572706 R
M 54 (PR-3S) ³⁾		572708 R
Variotherm System TH	M 76,1 XL (PR-3S) ³⁾	579101 R
	M 88,9 XL (PR-3S) ³⁾	579102 R
	M 12 45° (PR-2B) ³⁾	574520 R
	M 15 45° (PR-2B) ³⁾	574522 R
	M 18 45° (PR-2B) ³⁾	574524 R
	M 22 45° (PR-2B) ³⁾	574526 R
	M 28 45° (PR-2B) ³⁾	574528 R
	M 35 45° (PR-2B) ³⁾	574530 R
	TH 11,6*	570482
	TH 16*	570460
TH 20*	570470	
Viega Fonterra	VX 12*	571630
	VP 14/15*	570905
	VP 16/17*	570910
	VP 20*	570915
	VP 25	570920
Viega MegaPress	VMP 3/4" (OD 17,2 mm)	571740
	VMP 1/2" (OD 21,3 mm)	571762
	VMPz 3/4" (OD 26,9 mm)	571764
	VMPz 1" (OD 33,7 mm)	571767
	VMPz 1 1/4" (S)	572413
	VMPz 1 1/2" (PR-3B) ³⁾	572844 R
Viega Pexfit	VX 16*	571635
	VX 20*	571640
	VX 25*	571645
	VX 16*	571635
	VX 20*	571640
Viega Pexfit G	VX 25*	571645
	V 12	570107
	V 15	570115
	V 18	570125
	V 22	570135
Viega Prestabo	V 28	570145
	V 35	570155
	V 42	570165
	V 54	570175
	VFz 64,0 (PR-3B) ³⁾	572815 R
	VFz 76,1 (PR-3B) ³⁾	572816 R
	VFz 88,9 (PR-3B) ³⁾	572817 R
	VFz 108,0 (PR-3B) ³⁾	572818 R
	V 12 45° (PR-2B) ³⁾	574502 R
	V 15 45° (PR-2B) ³⁾	574504 R
V 18 45° (PR-2B) ³⁾	574506 R	
V 22 45° (PR-2B) ³⁾	574508 R	
V 28 45° (PR-2B) ³⁾	574510 R	
V 35 45° (PR-2B) ³⁾	574512 R	
Viega Profipress	V 12	570107
	VG 14	570132
	V 15	570115
	VG 16	570137
	V 18	570125
	V 22	570135
	V 28	570145
	V 35	570155
	V 42	570165
	V 54	570175
Viega ProPress System USA	VFz 64,0 (PR-3B) ³⁾	572815 R
	VFz 76,1 (PR-3B) ³⁾	572816 R
	VFz 88,9 (PR-3B) ³⁾	572817 R
	VFz 108,0 (PR-3B) ³⁾	572818 R
	V 12 45° (PR-2B) ³⁾	574502 R
	V 15 45° (PR-2B) ³⁾	574504 R
	V 18 45° (PR-2B) ³⁾	574506 R
	V 22 45° (PR-2B) ³⁾	574508 R
	V 28 45° (PR-2B) ³⁾	574510 R
	V 35 45° (PR-2B) ³⁾	574512 R
Viega ProPress Therm	V 12	570107
	V 15	570115
	V 18	570125
	V 22	570135
	V 12 45° (PR-2B) ³⁾	574502 R
	V 15 45° (PR-2B) ³⁾	574504 R
	V 18 45° (PR-2B) ³⁾	574506 R
	V 22 45° (PR-2B) ³⁾	574508 R
	V 28 45° (PR-2B) ³⁾	574510 R
	V 35 45° (PR-2B) ³⁾	574512 R
Viega ProPress System AUS	V 12	570107
	V 15	570115
	V 18	570125
	V 22	570135
	V 12 45° (PR-2B) ³⁾	574502 R
	V 15 45° (PR-2B) ³⁾	574504 R
	V 18 45° (PR-2B) ³⁾	574506 R
	V 22 45° (PR-2B) ³⁾	574508 R
	V 28 45° (PR-2B) ³⁾	574510 R
	V 35 45° (PR-2B) ³⁾	574512 R
Viega ProPressG GAS System AUS	V 12	570107
	V 15	570115
	V 18	570125
	V 22	570135
	V 12 45° (PR-2B) ³⁾	574502 R
	V 15 45° (PR-2B) ³⁾	574504 R
	V 18 45° (PR-2B) ³⁾	574506 R
	V 22 45° (PR-2B) ³⁾	574508 R
	V 28 45° (PR-2B) ³⁾	574510 R
	V 35 45° (PR-2B) ³⁾	574512 R
Viega Raxinox	VRX 16	571750
	VRX 20	571752
	VRX 16	571750
	VRX 20	571752
	VRX 25	571754
	VRX 32	571756
	VRX 40	571758
	VRX 50	571760
	VP 16/17*	570910
	VP 20*	570915
Viega Raxofix	VP 25*	570920
	VP 32	570925
	V 12	570107
	V 15	570115
	V 18	570125
	V 22	570135
	V 28	570145
	V 35	570155
	V 42	570165
	V 54	570175
Viega Sanfix ²⁾	VR 76,1 (PR-3B) ³⁾	572822 R
	VR 88,9 (PR-3B) ³⁾	572823 R
	VR 108,0 (PR-3B) ³⁾	572824 R
	V 12 45° (PR-2B) ³⁾	574502 R
	V 15 45° (PR-2B) ³⁾	574504 R
	V 18 45° (PR-2B) ³⁾	574506 R
	V 22 45° (PR-2B) ³⁾	574508 R
	V 28 45° (PR-2B) ³⁾	574510 R
	V 35 45° (PR-2B) ³⁾	574512 R
	Viega Sanpress	V 15
V 18		570125
V 22		570135
V 28		570145
V 35		570155
V 42		570165
V 54		570175
VFz 64,0 (PR-3B) ³⁾		572815 R
VFz 76,1 (PR-3B) ³⁾		572816 R
VFz 88,9 (PR-3B) ³⁾		572817 R
Viega Sanpress Inox	VFz 108,0 (PR-3B) ³⁾	572818 R
	V 12 45° (PR-2B) ³⁾	574502 R
	VG 14 45° (PR-2B) ³⁾	574536 R
	V 15 45° (PR-2B) ³⁾	574504 R
	VG 16 45° (PR-2B) ³⁾	574538 R
	V 18 45° (PR-2B) ³⁾	574506 R
	V 22 45° (PR-2B) ³⁾	574508 R
	V 28 45° (PR-2B) ³⁾	574510 R
	V 35 45° (PR-2B) ³⁾	574512 R

Systém	Lisovací obrys	Obj.č.
Viega Profipress G	V 12	570107
	V 15	570115
	V 18	570125
	V 22	570135
	V 28	570145
	V 35	570155
	V 42	570165
	V 54	570175
	VFz 64,0 (PR-3B) ³⁾	572815 R
	V 12 45° (PR-2B) ³⁾	574502 R
Viega Profipress S	V 15 45° (PR-2B) ³⁾	574504 R
	V 18 45° (PR-2B) ³⁾	574506 R
	V 22 45° (PR-2B) ³⁾	574508 R
	V 28 45° (PR-2B) ³⁾	574510 R
	V 35 45° (PR-2B) ³⁾	574512 R
	V 12	570107
	V 15	570115
	V 18	570125
	V 22	570135
	V 28	570145
Viega Profipress Therm	V 35	570155
	V 12 45° (PR-2B) ³⁾	574502 R
	V 15 45° (PR-2B) ³⁾	574504 R
	V 18 45° (PR-2B) ³⁾	574506 R
	V 22 45° (PR-2B) ³⁾	574508 R
	V 28 45° (PR-2B) ³⁾	574510 R
	V 35 45° (PR-2B) ³⁾	574512 R
	V 12	570107
	V 15	570115
	Viega ProPress System USA	V 18
V 22		570135
V 12 45° (PR-2B) ³⁾		574502 R
V 15 45° (PR-2B) ³⁾		574504 R
V 18 45° (PR-2B) ³⁾		574506 R
V 22 45° (PR-2B) ³⁾		574508 R
VUS 1/2" (OD 15,9 mm)		571770
VUS 3/4" (OD 22,2 mm)		571775
VUS 1" (OD 28,6 mm)		571780
VUS 1 1/4" (OD 34,9 mm)		571785
XL-C/XL-S	VUS 1 1/2" (OD 41,3 mm)	571790
	VUS 2" (OD 54,0 mm)	571795
	VUSFz 2 1/	

Lisovací kleště REMS Lisovací kroužky REMS

Príslušenství pro radiální lisy REMS (mimo REMS Mini-Press) a vhodných radiálních lisů jiných výrobců

Systém	Lisovací obrys	Obj.č.
Viega Sanpress Inox G	V 15	570115
	V 18	570125
	V 22	570135
	V 28	570145
	V 35	570155
	V 42	570165
	V 54	570175
	VFz 64,0 (PR-3B) ³⁾ 6)	572815 R
	VFz 76,1 (PR-3B) ³⁾ 6)	572816 R
	VFz 88,9 (PR-3B) ³⁾ 6)	572817 R
	VFz 108,0 (PR-3B) ³⁾ 6)	572818 R
	V 15 45° (PR-2B) ³⁾	574504 R
	V 18 45° (PR-2B) ³⁾	574506 R
	V 22 45° (PR-2B) ³⁾	574508 R
	V 28 45° (PR-2B) ³⁾	574510 R
V 35 45° (PR-2B) ³⁾	574512 R	
Viessmann	TH 14*	570455
	TH 16*	570460
	TH 20*	570470
	TH 26*	570475
	TH 32	570480
	TH 40	570485
VINSAR PEX-AL-PEX	TH 16*	570460
	TH 20*	570470
	TH 26*	570475
	TH 32	570480
VSH MultiPress	U 14*	570760
	U 16*	570765
	U 20*	570775
	U 25*	570780
	U 32	570785
	U 40	570790
VSH SudoPress Carbon V	V 12	570107
	V 15	570115
	V 18	570125
	V 22	570135
	V 28	570145
	V 35	570155
	V 42	570165
	V 54	570175
	V 12	570107
	V 14	570112
VSH SudoPress Copper V	V 15	570115
	V 16	570117
	V 18	570125
	V 22	570135
	V 28	570145
	V 35	570155
	V 42	570165
	V 54	570175
	V 12	570107
	V 14	570112
	V 15	570115
	V 16	570117
	V 18	570125
	V 22	570135
VSH SudoPress Copper Gas	V 15	570115
	V 16	570117
	V 18	570125
	V 22	570135
	V 28	570145
	V 35	570155
	V 42	570165
	V 54	570175
	V 12	570107
	V 14	570112
	V 15	570115
	V 16	570117
	V 18	570125
	V 22	570135
VSH SudoPress Copper Solar	V 14	570112
	V 15	570115
	V 16	570117
	V 18	570125
	V 22	570135
	V 54	570175
VSH SudoPress Stainless	V 15	570115
	V 18	570125
	V 22	570135
	V 28	570145
	V 35	570155
	V 42	570165
VSH SkinPress	TH 14*	570455
	TH 16*	570460
	TH 18*	570465
	TH 20*	570470
	TH 26*	570475
	THL 32	570487
VSH SkinPress Gas	TH 16*	570460
	TH 20*	570470
	TH 26*	570475
	THL 32	570487
	TH 16*	570460
	THL 32	570487

Systém	Lisovací obrys	Obj.č.	
VSH XPress Carbon	M 12	570100	
	M 15	570110	
	M 18 ¹⁾	570120	
	M 22	570130	
	M 28 ¹⁾	570140	
	M 35	570150	
	M 42 (4G)	570160	
	M 54 (4G)	570170	
	M 42 (PR-3S) ³⁾	572706 R	
	M 54 (PR-3S) ³⁾	572708 R	
	M 12 45° (PR-2B) ³⁾	574520 R	
	M 15 45° (PR-2B) ³⁾	574522 R	
	M 18 45° (PR-2B) ³⁾	574524 R	
	M 22 45° (PR-2B) ³⁾	574526 R	
	M 28 45° (PR-2B) ³⁾	574528 R	
	M 35 45° (PR-2B) ³⁾	574530 R	
	VSH XPress Copper	M 12	570100
		M 15	570110
		M 18 ¹⁾	570120
		M 22	570130
M 28 ¹⁾		570140	
M 35		570150	
VSH XPress Copper GAS	M 42 (PR-3S) ³⁾	572706 R	
	M 54 (PR-3S) ³⁾	572708 R	
	M 12 45° (PR-2B) ³⁾	574520 R	
	M 15 45° (PR-2B) ³⁾	574522 R	
	M 18 45° (PR-2B) ³⁾	574524 R	
	M 22 45° (PR-2B) ³⁾	574526 R	
	M 28 45° (PR-2B) ³⁾	574528 R	
	M 35 45° (PR-2B) ³⁾	574530 R	
	M 15	570110	
	M 18 ¹⁾	570120	
VSH XPress Copper Solar	M 22	570130	
	M 28 ¹⁾	570140	
	M 35	570150	
	M 42 (PR-3S) ³⁾	572706 R	
	M 54 (PR-3S) ³⁾	572708 R	
	M 15 45° (PR-2B) ³⁾	574522 R	
	M 18 45° (PR-2B) ³⁾	574524 R	
	M 22 45° (PR-2B) ³⁾	574526 R	
	M 28 45° (PR-2B) ³⁾	574528 R	
	M 35 45° (PR-2B) ³⁾	574530 R	
	VSH XPress Stainless	M 15	570110
		M 18 ¹⁾	570120
		M 22	570130
		M 28 ¹⁾	570140
M 35		570150	
M 42 (4G)		570160	
M 54 (4G)		570170	
M 42 (PR-3S) ³⁾		572706 R	
M 54 (PR-3S) ³⁾		572708 R	
M 15 45° (PR-2B) ³⁾		574522 R	
M 18 45° (PR-2B) ³⁾		574524 R	
M 22 45° (PR-2B) ³⁾		574526 R	
M 28 45° (PR-2B) ³⁾		574528 R	
M 35 45° (PR-2B) ³⁾		574530 R	
VSH XPress Stainless Gas	M 15	570110	
	M 18 ¹⁾	570120	
	M 22	570130	
	M 28 ¹⁾	570140	
	M 35	570150	
	M 42 (PR-3S) ³⁾	572706 R	
	M 54 (PR-3S) ³⁾	572708 R	
	M 15 45° (PR-2B) ³⁾	574522 R	
	M 18 45° (PR-2B) ³⁾	574524 R	
	M 22 45° (PR-2B) ³⁾	574526 R	
	M 28 45° (PR-2B) ³⁾	574528 R	
	M 35 45° (PR-2B) ³⁾	574530 R	
	Walter Meier Metalplast	U 16*	570765
		U 18*	570770
U 20*		570775	
U 25*		570780	
U 32		570785	
U 40		570790	
U 50		570795	
U 63 (PR-3B) ³⁾		572837 R	
U 63 (S)		572365	
U 75 (PR-3B) ³⁾		572828 R	

Systém	Lisovací obrys	Obj.č.	
Watts MTR Art press	TH 16*	570460	
	TH 20*	570470	
	TH 26*	570475	
	TH 32	570480	
WATTS RADIANT Watts WaterPEX	US 3/8"	571450	
	US 1/2"	571455	
	US 3/4"	571460	
	US 1"	571465	
	US 1 1/4"	571470	
WATTS RADIANT Watts RadiantPEX	US 3/8"	571450	
	US 1/2"	571455	
	US 3/4"	571460	
	US 1"	571465	
	US 1 1/4"	571470	
WATTS RADIANT Watts RadiantPEX-AL Wavin Tigris K1	U 16 (1/2")	570765	
	U 20 (3/4")	570775	
	U 25 (1")	570780	
	U 32 (1 1/4")	570785	
	U 14*	570760	
	U 16*	570765	
	U 20*	570775	
	U 25*	570780	
	U 32	570785	
	U 40	570790	
Wavin Tigris M1	U 50	570795	
	U 14*	570760	
	U 16*	570765	
	U 20*	570775	
	U 25*	570780	
	U 32	570785	
	U 40	570790	
	U 50	570795	
	WeeConPress Alu	M 12	570100
		M 15	570110
M 18		570120	
M 22		570130	
M 28		570140	
M 35		570150	
M 42 (4G)		570160	
M 54 (4G)		570170	
M 42 (PR-3S) ³⁾		572706 R	
M 54 (PR-3S) ³⁾		572708 R	
M 12 45° (PR-2B) ³⁾		574520 R	
M 15 45° (PR-2B) ³⁾		574522 R	
M 18 45° (PR-2B) ³⁾		574524 R	
M 22 45° (PR-2B) ³⁾		574526 R	
M 28 45° (PR-2B) ³⁾		574528 R	
M 35 45° (PR-2B) ³⁾		574530 R	
V 12		570107	
V 15		570115	
V 18		570125	
V 22		570135	
V 28	570145		
V 35	570155		
V 42	570165		
V 54	570175		
V 12 45° (PR-2B) ³⁾	574502 R		
V 15 45° (PR-2B) ³⁾	574504 R		
V 18 45° (PR-2B) ³⁾	574506 R		
V 22 45° (PR-2B) ³⁾	574508 R		
V 28 45° (PR-2B) ³⁾	574510 R		
V 35 45° (PR-2B) ³⁾	574512 R		
SA 12	570930		
SA 15	570935		
SA 18	570940		
SA 22	570945		
SA 28	570950		
SA 35	570955		
WeeConPress C-Stahl	M 12	570100	
	M 15	570110	
	M 18	570120	
	M 22	570130	
	M 28	570140	
	M 35	570150	
	M 42 (4G)	570160	
	M 42 (PR-3S) ³⁾	572706 R	
	M 54 (PR-3S) ³⁾	572708 R	
	M 12 45° (PR-2B) ³⁾	574520 R	
	M 15 45° (PR-2B) ³⁾	574522 R	
	M 18 45° (PR-2B) ³⁾	574524 R	
	M 22 45° (PR-2B) ³⁾	574526 R	
	M 28 45° (PR-2B) ³⁾	574528 R	
M 35 45° (PR-2B) ³⁾	574530 R		

Systémy s lisovacími tvarovkami pro instalace plynu směji být lisovány pouze v tabulce žlutým podkladem označenými lisovacími kleštěmi/lisovacími kroužky. Dbejte národních předpisů.

* Tyto lisovací kleště se hodí také do ručního radiálního lisu REMS Eco-Press. Dbejte národních předpisů.

¹⁾ Použit lze pouze lisovací kleště od označení „108“ (1. čtvrtletí 2008), „208“ (2. čtvrtletí 2008) atd. Označení je vyraženo na každé lisovací čelisti.

²⁾ Pro tento systém s lisovacími tvarovkami není vytvoření lisovaného spojení pomocí ručního radiálního lisu dovoleno.

³⁾ K pohonu lisovacích kroužků (PR) jsou nutné mezikleště, viz. str. 170.

⁴⁾ Lisovací tvarovky z červeného bronzu (ProPress XL) musí být zalisovány lisovacími kroužky s lisovacím obrysem VUSR, tvarovky z mědi (ProPress XL-C) a z nerezavějící oceli (ProPress XL-S) musí být zalisovány lisovacími kroužky s lisovacím obrysem VUSF.

⁵⁾ K upnutí vhodných lisovacích vložek.

⁶⁾ Lisovací tvarovky z červeného bronzu (Sanpress XL) musí být zalisovány lisovacími kroužky s lisovacím obrysem VR, tvarovky z mědi (Profipress XL, Profipress G XL), C-Stahl (Prestabo XL) a z nerezavějící oceli (Sanpress Inox XL, Sanpress Inox G XL) musí být zalisovány lisovacími kroužky s lisovacím obrysem VF.

⁷⁾ Pohon prostřednictvím REMS Power-Press XL.

Způsobilost lisovacího nářadí REMS na systémy s lisovacími tvarovkami: Stav k 11.10.2017. Právě aktuální stav je možno zjistit na internetu:

www.rems.de → Ke stažení → Katalog výrobků → REMS Katalog.

Lisovací kleště/lisovací kroužky pro další systémy s lisovacími tvarovkami na vyžádání.

Lisovací kleště REMS Lisovací kroužky REMS

Příslušenství pro radiální lisы REMS (mimo REMS Mini-Press) a vhodných radiálních lisů jiných výrobců

Systém	Lisovací obrys	Obj.č.
WeeConPress	M 12	570100
Inox	M 15	570110
	M 18	570120
	M 22	570130
	M 28	570140
	M 35	570150
	M 42 (4G)	570160
	M 54 (4G)	570170
	M 42 (PR-3S) ³⁾	572706 R
	M 54 (PR-3S) ³⁾	572708 R
	M 12 45° (PR-2B) ³⁾	574520 R
	M 15 45° (PR-2B) ³⁾	574522 R
	M 18 45° (PR-2B) ³⁾	574524 R
	M 22 45° (PR-2B) ³⁾	574526 R
	M 28 45° (PR-2B) ³⁾	574528 R
	M 35 45° (PR-2B) ³⁾	574530 R
WeeConPress	M 12	570100
Kupfer	M 15	570110
	M 18	570120
	M 22	570130
	M 28	570140
	M 35	570150
	M 42 (4G)	570160
	M 54 (4G)	570170
	M 42 (PR-3S) ³⁾	572706 R
	M 54 (PR-3S) ³⁾	572708 R
	M 12 45° (PR-2B) ³⁾	574520 R
	M 15 45° (PR-2B) ³⁾	574522 R
	M 18 45° (PR-2B) ³⁾	574524 R
	M 22 45° (PR-2B) ³⁾	574526 R
	M 28 45° (PR-2B) ³⁾	574528 R
	M 35 45° (PR-2B) ³⁾	574530 R
WeeConFlex	H 16*	570320
MVR	H 20*	570350
	H 26*	570370
	H 32	570380
	U 40	570790
	U 50	570795
	U 63 (PR-3B) ³⁾	572837 R
	U 63 (S)	572365
	TH 16*	570460
	TH 20*	570470
	TH 26*	570475
	TH 32	570480
	TH 40	570485
	TH 50 (S)	572400
	TH 63 (S)	572405
WEM	U 16*	570765
WIELAND	TH 14 ²⁾	570455
cuprotherm	TH 16 ²⁾	570460
CTX ²⁾	TH 18 ²⁾	570465
	TH 20 ²⁾	570470
	TH 26 ²⁾	570475

Systém	Lisovací obrys	Obj.č.
WKS-Press	TH 14*	570455
	TH 16*	570460
	TH 17*	570462
	TH 20*	570470
	TH 26*	570475
	TH 32	570480
	TH 40	570485
WÜRTH	TH 16*	570460
Würth	TH 20*	570470
	TH 26*	570475
	HE 32	571900
XtraConnect	F 16*	570717
	F 20*	570727
	F 26*	570730
	F 32	570735
	F 16 45° (PR-2B) ³⁾	574550 R
	F 20 45° (PR-2B) ³⁾	574552 R
	F 26 45° (PR-2B) ³⁾	574554 R
	F 32 45° (PR-2B) ³⁾	574556 R
	H 16*	570320
	H 20*	570350
	H 26*	570370
	H 32	570380
	TH 16*	570460
	TH 20*	570470
	TH 26*	570475
	TH 32	570480
	U 16*	570765
	U 20*	570775
(DN 26)	U 25*	570780
	U 32	570785
	VP 16*	570910
	VP 20*	570915
	VP 32	570925
Zetaesse	TH 14*	570455
Multistrato	TH 16*	570460
EUROPEX	TH 18*	570465
	TH 20*	570470
	TH 26*	570475
	TH 32	570480
	U 14*	570760
	U 16*	570765
	U 18*	570770
	U 20*	570775
Zetaesse	TH 14*	570455
Multistrato	TH 16*	570460
ISOPEX	TH 18*	570465
	TH 20*	570470
	TH 26*	570475
	TH 32	570480
	U 14*	570760
	U 16*	570765
	U 18*	570770
	U 20*	570775

Systém	Lisovací obrys	Obj.č.
Zetaesse Rame	TH 14*	570455
HydroSAN	TH 16*	570460
	TH 20*	570470
	U 14*	570760
	U 16*	570765
	U 20*	570775
Zetaesse Rame	TH 14*	570455
ThermoSAN	TH 16*	570460
	TH 20*	570470
	U 14*	570760
	U 16*	570765
	U 20*	570775
ZEWOTHERM	TH 12*	570452
	TH 16*	570460
	TH 17*	570462
	TH 18*	570465
	TH 20*	570470
	TH 26*	570475
	TH 32	570480
	TH 40	570485
	TH 50 (S)	572400
	TH 63 (S)	572405
ZURN	US 3/8"	571450
INDUSTRIES	US 1/2"	571455
ZURN PEX	US 3/4"	571460
	US 1"	571465
	US 1 1/4"	571470
	US 1 1/2"	571475
	US 2"	571477

Příslušenství

Označení	Obj.č.
Mezikleště Z1 k pohonu lisovacích kroužků REMS 45° (PR-2B)	574500RX
Mezikleště Z2 k pohonu lisovacích kroužků REMS M 42–54 (PR-3S)	572795RX
Mezikleště Z4 k pohonu lisovacích kroužků REMS F 75 (PR-3B), TH 63–75 (PR-3B), U 63–75 (PR-3B)	572801RX
Mezikleště Z5 k pohonu lisovacích kroužků REMS VFz/VR 64–108 (PR-3B), VMPz 1 1/2–2" (PR-3B), VUSFz 2 1/2–4" (PR-3B), VAUFz 65–100 (PR-3B)	572802RX
Mezikleště Z6 XL k pohonu lisovacích kroužků REMS XL 64,0–108,0 (PR-3S) s REMS Power-Press XL	579120R
Kufr z ocelového plechu s vložkou pro 8 lisovacích kleští Mini/dělicích kleští Mini a příhradka pro řezák na trubky do 42 mm	570295R
Kufr z ocelového plechu s vložkou pro 2 lisovací kleště (M 42 (4G), M 54 (4G), V 42, V 54, H 40, H 40 A, VUS 1 1/2", VUS 2")	570290R
Kufr z ocelového plechu s vložkou pro mezikleště s lisovacími kroužky M 42 (PR-3S) a M 54 (PR-3S) nebo s lisovacími kroužky SA 42 (PR-3S) a M 54 (PR-3S)	572810R
Kufr z ocelového plechu s vložkou pro jednu mezičelist a 4 lisovací kroužky VFz 64,0–108,0/VR 76,1–108,0/VUSFz 2 1/2–4" (PR-3B)	572809R
Kufr z ocelového plechu s vložkou pro mezikleště Mini Z1 a mezikleště Z1, jakož i 6 kusů REMS lisovacích kroužků V 12–35 45° (PR-2B), příp. M 12–35 45° (PR-2B)	574516R



Potvrzení způsobilosti

Způsobilost lisovacího nářadí je zjišťována zásadně výrobcem lisovacího nářadí. Způsobilost lisovacího nářadí REMS byla navíc potvrzena samotným výrobcem/dodavatelem systému nebo prokázána nezávislou technickou zkušebnou.

Potvrzení způsobilosti výrobce/dodavatele systému

V současné době přezkoušelo více než 90 % výrobců/dodavatelů uvedených systémů s lisovanými tvarovkami lisovací kleště REMS a potvrdilo způsobilost pro jejich systém s lisovanými tvarovkami.

Potvrzení způsobilosti nezávislými technickými zkušebnami

Pro další systémy s lisovanými tvarovkami byla způsobilost lisovacího nářadí REMS prokázána nezávislými technickými zkušebnami:

Expertní posudek TÜV

Provedeny pro Geberit Mepla, Geberit Mapress C-Stahl, Geberit Mapress Edelstahl, Geberit Mapress Kupfer, Nussbaum Cupress, Nussbaum Optipress, Uponor Unipipe, Viega-*profipress*, Viega-*profipress G*, Viega-*sanfix P*, Viega-*sanpress*, Viega-*Viegatherm P*, Wavin Tigris. Expertní posudky TÜV potvrzují, že je lisovací nářadí REMS způsobilé vytvořit bezvadná, uvedeným systémům plně odpovídající lisovaná spojení.

Zkouška způsobilosti podle DVGW W 534 (pitná voda)

S lisovacím nářadím REMS vyrobené lisované spoje byly přezkoušeny Státním zkušebním ústavem materiálu v Darmstadtu resp. Zkušebním ústavem materiálu Nordrhein-Westfalen podle pracovního listu DVGW W 534. Tyto Zkušební ústavy materiálu jsou pověřeny DVGW provádět tyto zkoušky. Byl přezkoušen reprezentativní průřez lisovaných spojení systémů s lisovanými tvarovkami Geberit Mapress Edelstahl, Raccorderie Metalliche inoxPRES, Raccorderie Metalliche steelPRES, Uponor Unipipe, Viega Profipress a Viega Raxofix Zkoušky vedly k výsledku, že lisovací nástroje REMS jsou vhodné pro výrobu bezvadných, s těmito systémy shodných lisovaných spojů.

Zkouška způsobilosti podle DVGW G 5614/VP 625 resp. prEN 1254-7 (plyn)

S lisovacím nářadím REMS vyrobené lisované spoje byly přezkoušeny ústavem TÜV resp. Zkušebním ústavem materiálu Nordrhein-Westfalen resp. Výzkumným pracovištěm DVGW Karlsruhe podle předpisu DVGW G 5614/VP 625 resp. BSI (UK) podle prEN 1254-7. Vyzkoušen byl reprezentativní průřez lisovaných spojů systémů s lisovanými tvarovkami Pressfitting Geberit Mapress Edelstahl Gas, Geberit Mapress Kupfer Gas, Henco Gas, IBP >B<press Gas, Kembla KemPress Gas, Pegler Yorkshire X-Press Copper Gas, Raccorderie Metalliche inoxPRES Gas, Uponor MLC-G, Valsir PEXAL Gas, Viega Profipress G, Viega Pexfit G, Viega Sanpress INOX G, Viega PropressG GAS System (AUS). Zkoušky vedly k výsledku, že lisovací nástroje REMS jsou vhodné pro výrobu bezvadných, s těmito systémy shodných lisovaných spojení.



Pitná voda



Plyn

Úmluvy o převzetí záruk

REMS je první na systémech nezávislý výrobce strojů a nářadí, který uzavřel úmluvy o převzetí záruk na lisovací nářadí.

Existují úmluvy o převzetí záruk s:

Centrálním svazem sanita, topení, klimatizace

(Zentralverband Sanitär Heizung Klima),
Rathausallee 6, D-53757 St. Augustin,
dále jen "ZVSHK",

Spolkový svaz průmyslu technického zařízení budov

(Bundesindustrieverband Technische Gebäudeausrüstung e.V.),
Hinter Hoben 149, 53129 Bonn,
dále jen "BTGA",

Svazem německých odborných firem oboru chlazení-klimatizace

(Verband Deutscher Kälte-Klima-Fachbetriebe e.V.),
Kaiser-Friedrich-Straße 7, D-53113 Bonn,
dále jen "VDKF",

Švýcarsko-Lichtenštejnský svaz technického zařízení budov

(Schweizerisch-Liechtensteinischen Gebäudetechnikverband),
Auf der Mauer 11, CH-8023 Zürich,
dále jen "suissetec"

Centrální svaz sanita topení klimatizace (Zentralverband Sanitär Heizung Klima – ZVSHK), Spolkový svaz průmyslu technického zařízení budov (Bundesindustrieverband Technische Gebäudeausrüstung e. V. – BTGA), Svaz německých odborných firem oboru chlazení-klimatizace (Verband Deutscher Kälte-Klima-Fachbetriebe e. V. – VDKF) a Švýcarsko-Lichtenštejnský svaz technického zařízení budov (Schweizerisch-Liechtensteinische Gebäudetechnikverband – suissetec) uzavřeli právě nyní v zájmu řemeslníků a průmyslu s firmou REMS GmbH & Co KG (REMS) pro radiální lisovací nářadí

- ruční radiální lis REMS Eco-Press
- akumulátorový radiální REMS Mini-Press ACC
- akumulátorový radiální REMS Mini-Press 22V ACC
- akumulátorový radiální REMS Mini-Press S 22V ACC
- elektrický radiální lis REMS Power-Press SE
- elektrohydraulický radiální lis REMS Power-Press
- elektrohydraulický radiální lis REMS Power-Press ACC
- elektrohydraulický radiální lis REMS Power-Press XL ACC
- akumulátorový radiální REMS Akku-Press
- akumulátorový radiální REMS Akku-Press ACC
- REMS lisovací kleště
- REMS lisovací kroužky
- REMS lisovací kleště Mini

úmluvy o převzetí záruk. REMS se tak stal prvním systémově nezávislým výrobcem strojů a nástrojů, který úmluvy o převzetí záruk pro lisovací nástroje uzavřel. Uzavření úmluvy vzniklo na základě úspěšné partnerské spolupráce mezi REMS a řemeslníky a jejich organizacemi a průmyslu jakož i jeho organizacemi.

Oprávnění pro plnění z úmluvy se svazem ZVSHK jsou všichni do registru řemesel zapsaní samostatní řemeslníci / firmy (dále jen „SHK-podnik“), pokud jsou v okamžiku vzniku škody členy pro sídlo jejich podniku příslušného cechu oboru sanita, topení a klimatizace, který patří k nějakému zemskému cechovnímu svazu připojenému k ZVSHK.

Oprávnění pro plnění z úmluvy se svazem BTGA jsou všechny podniky techniky budov (dále jen „TGA-podnik“), pokud jsou v okamžiku vzniku škody členy pro sídlo jejich podniku příslušného svazu průmyslu technického zařízení budov a tím zprostředkovaně nebo bezprostředně členy BTGA.

Oprávnění pro plnění z úmluvy se svazem VDKF jsou všichni do registru řemesel zapsaní řemeslníci oboru montáže chlazení popř. odborné firmy (dále jen "odborná firma chlazení-klimatizace"), pokud jsou v okamžiku vzniku škody řádnými členy svazu VDKF.

Oprávněné pro plnění z úmluvy ze suissetec jsou všechny podniky technického zařízení budov (dále jen „TGA-podnik“), pokud byly v okamžiku vzniku škody členy svazu suissetec.

Pokud by se u uvedeného radiálního lisovacího nářadí vyskytla konstrukční, výrobní nebo materiálová chyba, nebo pokud by byl návod k použití chybný, na základě čehož vznikla škoda u zadavatele zakázky, za kterou SHK-podnik, odborná firma chlazení-klimatizace nebo TGA-podnik odpovídá, ručí REMS nezávisle na zákonných pravidlech dodatečně za následky netěsností dle udávané míry ustanovení těchto úmluv o převzetí záruk.

Úmluvy o převzetí záruk platí nezávisle na tom, jaký systém s lisovanými tvarovkami bude prostřednictvím lisovacího nářadí REMS lisován. Právě aktuální stav způsobilosti lisovacího nářadí REMS na systémy s lisovanými tvarovkami je zjištělný na internetu: www.rems.de → Ke stažení → Katalogy výrobků → REMS Katalog.

Pro získání dalších informací se prosím obraťte na pana Mojmiru Böhmu: mojmir.boehm@rems.de



Kvalitní německý výrobek

Spolehlivě a bezpečně: Již v roce 2000 uzavřel REMS jako první na systémech nezávislý výrobce strojů a nářadí úmluvy o převzetí záruk na lisovací nářadí.



REMS dělicí kleště M

Příslušenství pro radiální lisy REMS (mimo REMS Mini-Press) a vhodných radiálních lisů jiných výrobců

Vysoce zatížitelné dělicí kleště M z kované a zvláště kalené speciální oceli pro dělení závitových tyčí.

Ocel, nerezavějící ocel
do třídy pevnosti 4.8 (400 N/mm²) M 6–M 12

REMS dělicí kleště M – Dělení závitových tyčí.

Z kované a obzvláště tvrzené speciální oceli.

Otočné dělicí vložky pro dvojnásobnou životnost.

Dělicí vložky M s na CNC-obráběcích centrech velice přesně zapracovaným obrysem závitů pro přesné vedení závitové tyče během dělicího cyklu. Části kleští, dělicí vložky a speciálně vytvořené a vytvrzené stříhové hrany, rozměrově přesně, pro dělicí místa bez ořepů.

Závitovou tyč lze po provedeném dělení bez dodatečné úpravy našroubovat do závitového připojení trubkové objímky nebo matice.

Dělicí zařízení je vytvořeno jako lisovací kleště (**Patent EP 1 459 825, Patent US 7,284,330**). Pohon prostřednictvím všech radiálních lisů REMS (mimo REMS Mini-Press ACC, REMS Mini-Press 22V ACC, REMS Mini-Press S 22V ACC) a vhodnými radiálními lisy jiných výrobců. Všechny dělicí kleště označené * mají další připojení (**Patent EP 1 223 008, Patent US 6,739,172**) pro manuální pohon prostřednictvím ručního radiálního lisu REMS Eco-Press.

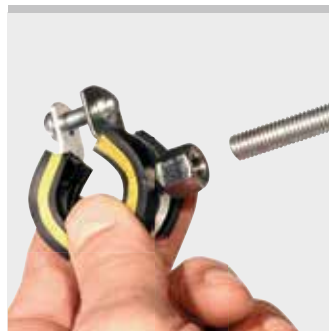

Rozsah dodávky

REMS dělicí kleště M. Dělicí kleště s 1 párem otočných dělicích vložek na ocel, nerezavějící ocel, M6–M12. V kartonu.

Označení	pro závitové tyče	Obj.č.
REMS dělicí kleště M 6*	M 6	571890
REMS dělicí kleště M 8*	M 8	571895
REMS dělicí kleště M 10	M 10	571865
REMS dělicí kleště M 12	M 12	571870



Kvalitní německý výrobek



Patent EP 1 223 008
Patent US 6,739,172
Patent EP 1 459 825
Patent US 7,284,330

Příslušenství

Označení	pro závitové tyče	Obj.č.
Dělicí vložky M 6, pár	M 6	571891
Dělicí vložky M 8, pár	M 8	571896
Dělicí vložky M 10, pár	M 10	571866
Dělicí vložky M 12, pár	M 12	571871
Kufr z ocelového plechu s vložkou pro 6 dělicích kleští/ lisovacích kleští a přihrádka pro řezák trubek do 42 mm		570295R



REMS kabelové nůžky

Příslušenství pro radiální lisy REMS (mimo REMS Mini-Press) a vhodných radiálních lisů jiných výrobců

Vysoce zatížitelné kabelové nůžky z kované a obzvláště tvrzené speciální oceli k dělení elektrických kabelů.

Elektrické kabely ≤ 300 mm² (Ø 30 mm)

REMS kabelové nůžky – jednoduše dělit elektrické kabely.

Z kované a obzvláště tvrzené speciální oceli.

Výměnné kabelové břity s vysoce precizně na CNC-obráběcích centrech zpracovanou řeznou geometrií pro dlouhou životnost. Velký rozsah stříhání.

Pohon prostřednictvím elektrických radiálních lisů REMS (mimo REMS Mini-Press ACC, REMS Mini-Press 22V ACC, REMS Mini-Press S 22V ACC) a vhodnými radiálními lisy jiných výrobců.



Kvalitní německý výrobek

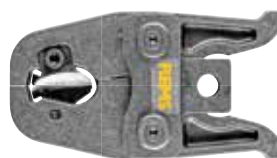

Rozsah dodávky

REMS kabelové nůžky. Nůžky na kabely se 2 kusy vyměnitelných kabelových břitů pro elektrické kabely ≤ 300 mm² (Ø 30 mm). V kartonu.

Označení	Obj.č.
Kabelové břity, sada 2 kusů	571887



Příslušenství

Označení	Obj.č.
Kabelové břity, sada 2 kusů	571889R02

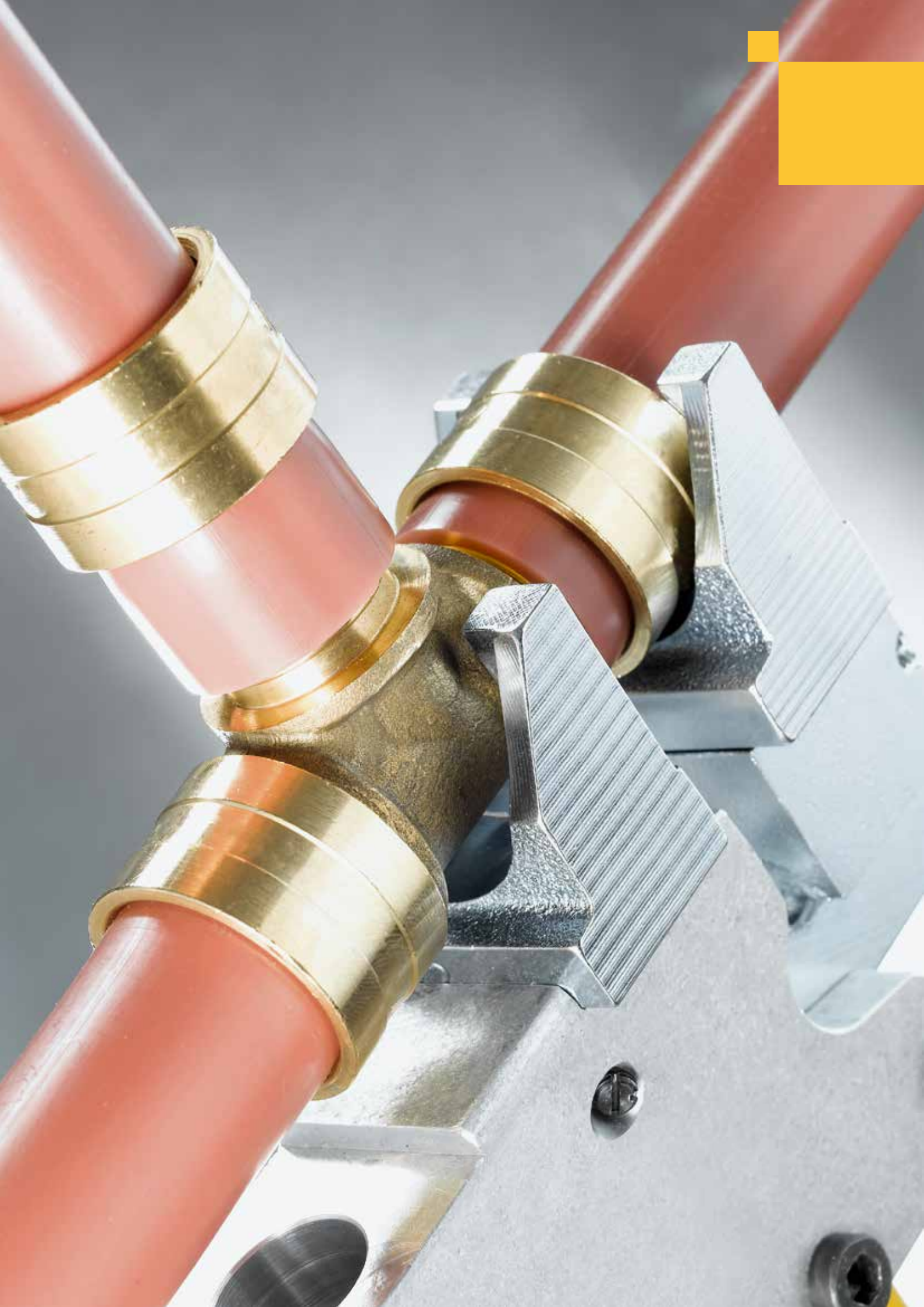



Axiální lisování

	Akumulátorový axiální lis 30 22V Lisovací hlavy	176
	Ruční axiální lis	177
	Akumulátorový axiální lis 25 / 25 L 22V	178
	Lisovací hlavy	180

REMS Ax-Press 30 22V

Akumulátorový axiální lis

Kompaktní, praktický elektrický nástroj pro výrobu spojení tlakovými kroužky se svěrným kroužkem. Pro řemeslo a průmysl. Pro stavbu a dílnu. Li-Ion 22V technologie. Pro akumulátorový a síťový provoz.

Axiální lisy Ø 12–32 mm

REMS Ax-Press 30 22V – medvědí síla do Ø 32 mm. Super lehký, super malý, super padnoucí do ruky, super rychlý. Li-Ion 22V technologie pro o 50 % více zalisování¹⁾

Lisovací hlavy pro všechny běžné systémy

Kompletní sortiment lisovacích hlav REMS pro všechny běžné systémy s tlakovými kroužky se svěrným kroužkem. Vysoce zatížitelné lisovací hlavy z kované a zvlášť kalené speciální oceli. Lisovací hlavy REMS jsou specifické pro daný systém a odpovídají požadavkům tohoto systému s tlakovými kroužky. Díky tomu bezvadně, systémově konformní, bezpečně lisování.

Konstrukce

Kompaktní, praktická, lehká. Pohonná jednotka jen 4,6 kg. Kolmo k pohonnému stroji umístěné lisovací zařízení k uchycení lisovacích hlav (**Patent US 6,415,641**). Všude použitelný, volně z ruky, nad hlavou, na obzvláště úzkých místech. Optimální rozložení hmotnosti pro ovládnutí jednou rukou. Pohonný stroj s nasazenými lisovacími kleštěmi může být připravený k uchopení odložen na akumulátor. Ergonomicky vytvořené tělo přístroje s měkkým úchopem. Integrovaná LED-pracovní svítidla k osvětlení pracovního místa. Lisovací hlavy rychle vyměnitelné, bez nářadí. Bezpečná poloha lisovacích hlav díky pružinové západce. Pro akumulátorový a síťový provoz. Elektronická kontrola stavu nabití s ochranou proti úplnému vybití a ukazatelem stavu nabití s 2-barevnými LED.

Pohon

Vysoká lisovací síla pro v sekundách hotové, bezvadné lisování, např. Ø 26 mm za pouhých 5 s. Posuvná síla 30 kN. Výkonný elektrohydraulický pohon s výkonným akumulátorovým motorem s vysokou tažnou silou 21,6 V, 380 W výkonu, robustní planetovou převodovkou, mimoosým pístovým čerpadlem a kompaktním vysokovýkonným hydraulickým systémem. Bezpečnostní spínač.

Akumulátorový nebo síťový provoz

Li-Ion 22V technologie. Vysoce zatížitelné akumulátory Li-Ion 21,6V s kapacitou 1,5 nebo 2,5Ah, pro dlouhou dobu provozu. Vysokovýkonné a lehké. Akumulátory Li-Ion 21,6V pro o 50 % více zalisování¹⁾ než s akumulátorem Li-Ion 14,4V. Odstupňovaný ukazatel stavu nabití s barevnými LED. Ochrana proti hlubokému vybití a přebíjení se sledováním a kontrolou jednotlivých článků. Sledování a kontrola teploty během procesu nabíjení. Rozsah pracovní teploty – 10 až + 60 °C. Žádný paměťový efekt pro maximální výkon akumulátoru. Rychlonabíječka pro krátké doby nabíjení. Zdroj napětí Li-Ion 230V/21,6V pro síťový provoz 230V namísto akumulátoru Li-Ion 21,6V, jako příslušenství.

Rozsah dodávky

REMS Ax-Press 30 22V Basic-Pack. Akumulátorový axiální lis pro výrobu spojení s tlakovými kroužky se svěrným kroužkem, Ø 12–32 mm. Elektrohydraulický pohon s výkonným akumulátorovým motorem 21,6 V, 380 W výkonu, robustní planetovou převodovkou, mimoosým pístovým čerpadlem a kompaktním vysokovýkonným hydraulickým systémem, bezpečnostní spínač. Integrovaná LED-pracovní svítidla. Akumulátor Li-Ion 21,6 V, 1,5 Ah, rychlonabíječka Li-Ion 230 V, 50–60 Hz, 70 W. V pevném kufříku z ocelového plechu.

	Obj.č.
	573018R220

Příslušenství

Označení	Obj.č.
REMS Ax-Press 30 22V pohonný stroj, bez akumulátoru	573008R22
Akumulátor Li-Ion 21,6V, 1,5Ah	571570R22
Akumulátor Li-Ion 21,6V, 2,5Ah	571571R22
Rychlonabíječka Li-Ion 230V, 50–60Hz, 70W	571575R220
Síťový zdroj Li-Ion 230V/21,6V pro síťový provoz 230V místo akumulátoru Li-Ion 21,6V	571567R220
Kufřík z ocelového plechu s vložkou	573282R

REMS lisovací hlavy

Systém s tlakovými kroužky	Lisovací hlava	Obj.č.
Brasstech Raptor/ Metalpex/ Raptor 2/ MULTitermoSAN	ME 14, sada 2 kusů	573100
	ME 16, sada 2 kusů	573102
	ME 20, sada 2 kusů	573106
	ME 26, sada 2 kusů	573108
	ME 32, sada 2 kusů	573110
General Fittings Serie 5400	ME 14, sada 2 kusů	573100
	ME 16, sada 2 kusů	573102
	ME 20, sada 2 kusů	573106
	ME 26, sada 2 kusů	573108
	ME 32, sada 2 kusů	573110
Georg Fischer pfci ALUPEX-EXPRESS/ Alupex Gas System	ME 16, sada 2 kusů	573102
	ME 20, sada 2 kusů	573106
	ME 26, sada 2 kusů	573108
	ME 32, sada 2 kusů	573110



Např. Brasstech, General Fittings, Georg Fischer pfci

Patent US 6,415,641

Kvalitní německý výrobek

Tested by electrosuisse >>>



Info



REMS lisovací hlavy

Systém s tlakovými kroužky	Lisovací hlava	Obj.č.
Logstor	ME 16, sada 2 kusů	573102
	LR 20, sada 2 kusů	573430
	LR 22, sada 2 kusů	573432
	LR 25, sada 2 kusů	573434
	LR 28, sada 2 kusů	573436
	LR 32, sada 2 kusů	573438

Univerzální ruční axiální lis pro výrobu spojení s tlakovými kroužky.

Axiální lisy Ø 12–32 mm

REMS Ax-Press HK – univerzální do Ø 22 mm.
Super malý, super lehký, super snadno ovladatelný.
Jen 1,1 kg.

REMS Ax-Press H – univerzální do Ø 32 mm.
Snadno ovladatelný a lehký. Jen 1,4 kg.

Kompletní sortiment lisovacích hlav
REMS, rychle vyměnitelných.

Výhoda systému

Jen **jeden** druh lisovacích hlav pro REMS Ax-Press HK, REMS Ax-Press H, REMS Ax-Press 25 22V ACC, REMS Ax-Press 25 L 22V ACC... Proto jednoduché, nákladově výhodné skladování.

Lisovací hlavy

Kompletní sortiment lisovacích hlav REMS pro všechny běžné systémy s tlakovými kroužky (strana 180–181). Volitelné lisovací hlavy REMS s pružinovou západkou k nasazení běžně dosažitelných lisovacích vložek. Vysoce zatížitelné lisovací hlavy z kované a obzvláště tvrzené speciální oceli. Lisovací hlavy REMS jsou specifické pro systém a odpovídají požadavkům daného systému s tlakovými kroužky. Díky tomu je dosaženo systémově konformního, bezpečného lisování.

Dvojitě lisovací hlavy

REMS dvojitě lisovací hlavy každá s dvěma uloženími, které do sebe navzájem přecházejí, pro spojky trubek o různých rozměrech (**ohlášen patent DE**) (strana 180). Bez výměny lisovacích hlav. Super jednoduché, šetří čas.

Konstrukce

Kompaktní, vhodná na stavby. Dobře padnoucí do ruky, lehký. Pohonné zařízení REMS Ax-Press HK jen 1,1 kg. Pohonné zařízení REMS Ax-Press H jen 1,4 kg. Proto všude použitelné, volně z ruky, také na úzkých místech. 66 mm zdvih. Rychlopřestavení vpřed a vzad pro jednoduchou, rychlou práci. Volitelná poloha lisovací hlavy (**Patent ES 2 273 563, Patent FR 05 03513, Patent DE ohlášen**) pro lisování spojek s tlakovými kroužky s upínací roztečí ≤ 156 mm v jednom pracovním cyklu a pro dvojitě lisování. Lisovací hlavy a lisovací vložky rychle vyměnitelné, bez nářadí. Bezpečná poloha lisovacích hlav a lisovacích vložek díky pružinové západce. REMS Ax-Press H s ochranou proti přetížení.



Patent ES 2 273 563
 Patent FR 05 03513
 Ohlášen patent DE

Např.
 AC-FIX,
 aquatherm,
 BARBI,
 BRASELI,
 Brass & Fittings,
 COMAP,
 EUROPFLUIDES,
 Fittings Estándar,
 ISOLTUBEX,
 PB TUB,
 PLÁSTICOS FERRO,
 REVI,
 RIQUIER,
 ROTEX,
 TECE,
 TIEMME,
 VELTA



Kvalitní německý výrobek



Rozsah dodávky

REMS Ax-Press HK pohonné zařízení. Jednoruční axiální lis pro výrobu spojení s tlakovými kroužky Ø 12–22 mm. 66 mm zdvih. S rychlopřestavením vpřed a vzad. K pohonu lisovacích hlav REMS. V kartonu.

	Obj.č.	
	574302R	

Rozsah dodávky

REMS Ax-Press H pohonné zařízení. Ruční axiální lis pro výrobu spojení s tlakovými kroužky Ø 12–32 mm. 66 mm zdvih. S rychlopřestavením vpřed a vzad. K pohonu lisovacích hlav REMS. V kartonu.

	Obj.č.	
	574300RX	

Příslušenství

Označení	Obj.č.	
REMS lisovací hlavy viz. str. 180–181.		
Přenosná taška pro pohonné zařízení REMS Ax-Press HK/H a lisovací hlavy	574437R	
Kufr s vložkou pro pohonné zařízení REMS Ax-Press HK a lisovací hlavy	574352R	



REMS Ax-Press 25 22V ACC REMS Ax-Press 25 L 22V ACC

Akumulátorový axiální lis s automatickým zpětným chodem

Kompaktní, snadno ovladatelné elektrické nářadí se zpětným chodem pro výrobu spojů s tlakovými kroužky. Li-Ion 22V technologie. Pro akumulátorový a síťový provoz. Pro řemeslo a průmysl. Pro stavbu a dílnu.

Axiální lisování Ø 12–40 mm

REMS Ax-Press 25 22V ACC – univerzální do Ø 40 mm. Super lehký, super dobře padnoucí do ruky. S automatickým zpětným chodem. Super rychlý. Optimální rozložení hmotnosti pro ovládání jednou rukou. Otočné lisovací zařízení. Li-Ion 22V technologie pro o 50% více zalisování⁽²⁾.

Kompletní sortiment lisovacích hlav REMS, rychle vyměnitelných.

Výhoda systému

Jen jeden druh lisovacích hlav pro REMS Ax-Press HK, REMS Ax-Press H, REMS Ax-Press 25 22V ACC a REMS Ax-Press 25 L 22V ACC. Proto jednoduché, nákladově výhodné skladování.

Lisovací hlavy pro všechny běžné systémy

Kompletní sortiment lisovacích hlav REMS pro všechny běžné systémy s tlakovými kroužky. (strana 180–181). Volitelně lisovací hlavy REMS s pružinovou západkou k nasazení běžně dosažitelných lisovacích vložek. Vysoce zatížitelné lisovací hlavy z kované a obzvláště tvrzené speciální oceli. Lisovací hlavy REMS jsou specifické pro systém a odpovídají požadavkům daného systému s tlakovými kroužky. Díky tomu je dosaženo systémově konformního, bezpečného lisování.

Dvojitě lisovací hlavy

REMS dvojitě lisovací hlavy každá s dvěma uloženími, které do sebe navzájem přecházejí, pro spojky trubek o různých rozměrech (ohlášen patent DE) (strana 180). Bez výměny lisovacích hlav. Super jednoduché, šetří čas.

Konstrukce

Superlehký, supermalý, super padnoucí do ruky. Pohonný stroj REMS Ax-Press 25 22V ACC s akumulátorem jen 3,0 kg, jen 28 cm dlouhý. Pohonný stroj REMS Ax-Press 25 L 22V ACC s akumulátorem jen 3,2 kg, jen 31 cm dlouhý. REMS Ax-Press 25 22V ACC a REMS Ax-Press 25 L 22V ACC vždy s 40 mm zdvihem. REMS Ax-Press 25 22V ACC s předem danou polohou lisovací hlavy pro lisování spojek s tlakovými kroužky s upínací roztečí ≤ 82 mm v jednom pracovním cyklu. REMS Ax-Press 25 L 22V ACC s volitelnou polohou lisovací hlavy pro lisování spojek s tlakovými kroužky s upínací roztečí ≤ 116 mm v jednom pracovním cyklu a pro dvojitě lisování. Proto všude použitelná, volně z ruky, nad hlavou, na úzkých místech. Optimální rozdělení hmotnosti pro ovládání jednou rukou. Ergonomicky vytvořené kryt s prohlubněmi pro uchopení. Integrovaná LED-pracovní svítidla k osvětlení pracovního místa. Otočné lisovací zařízení pro práce také na těžko přístupných místech. Prodloužení ke zvětšení upínacího odstupe tlakových spojovacích kroužků, také na zdvojené lisování, jako příslušenství. Lisovací hlavy rychle vyměnitelné, bez nářadí. Bezpečná poloha lisovacích hlav díky pružinové západce. Pro akumulátorový a síťový provoz. Elektronická kontrola stavu nabití s ochranou proti úplnému vybití a ukazatelem stavu nabití s 2-barevnými LED.

Pohon

Vysoká lisovací síla pro bleskově rychlé, bezvadné lisování. Posuvná síla REMS Ax-Press 25 22V 20 kN, posuvná síla REMS Ax-Press 25 L 22V 13 kN. Výkonný elektrohydraulický pohon s automatickým zpětným chodem (ACC), s výkonným akumulátorovým motorem s vysokou tažnou silou 21,6 V, 380 W výkonu, robustní planetovou převodovkou, mimoosým pístovým čerpadlem a kompaktním vysokovýkonným hydraulickým systémem. Bezpečnostní spínač.

Akumulátorový nebo síťový provoz

Li-Ion 22V technologie. Vysoce zatížitelné akumulátory Li-Ion 21,6V s kapacitou 1,5 nebo 2,5Ah, pro dlouhou dobu chodu. Výkonný a lehký. Akumulátory Li-Ion 21,6V pro o 50% více zalisování⁽²⁾ než akumulátory Li-Ion 14,4V. Odstupňovaný ukazatel stavu nabití s barevnými LED. Ochrana proti hlubokému vybití a nadměrnému nabití se sledováním jednotlivých článků. Sledování teploty při nabíjení. Rozsah provozní teploty -10 až +60 °C. Nevzniká paměťový efekt pro maximální výkon akumulátoru. Rychlonabíječka pro krátké doby nabíjení. Napájení 230 V/21,6V pro síťový provoz 230V místo akumulátoru Li-Ion 21,6V, jako příslušenství.

Rozšiřování

Různé rozšiřovače trubek a kompletní sortiment rozšiřovacích hlav REMS pro všechny běžné systémy s tlakovými kroužky (strana 185–189).



←ACC→
Automatic Circuit Control

s nuceným chodem
a kontrolou stavu nabití

Např.
aquatherm,
Genreal Fittings,
IVT,
REHAU,
REVEL,
ROTEX,
Seppelfricke,
TECE,
TIEMME,
Würth

REMS TECHNOLOGY
LI-ION 22V



←ACC→
Automatic Circuit Control

s nuceným chodem
a kontrolou stavu nabití

Např.
AC-FIX,
BARBI,
BRASELI,
Brass & Fittings,
EUROP FLUIDES,
Fittings Estándar,
ISOLTUBEX,
PLÁSTICOS FERRO,
Velta

REMS TECHNOLOGY
LI-ION 22V

Tested by electro:suisse >>>

Kvalitní německý výrobek



Info

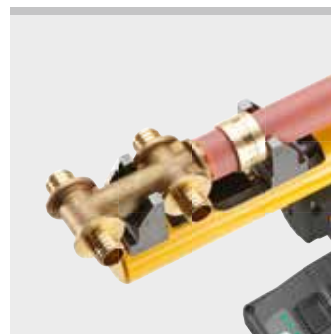

Rozsah dodávky

REMS Ax-Press 25 22V ACC Basic-Pack. Akumulátorový axiální lis pro výrobu spojení tlakovými kroužky Ø 12–40 mm. 40 mm zdvih, k lisování spojení tlakovými kroužky s upínací roztečí ≤ 82 mm. Pro pohon lisovacích hlav REMS. Elektrohydraulický pohon s výkonným akumulátorovým motorem s vysokou tažnou silou 21,6 V, 380 W výkonu, robustní planetovou převodovkou, mimoosým pístovým čerpadlem a kompaktním vysokovýkonným hydraulickým systémem, bezpečnostní spínač, otočné lisovací zařízení. Integrovaná LED-pracovní svítidla. Akumulátor Li-Ion 21,6 V, 1,5 Ah, rychlonabíječka Li-Ion 230 V, 50–60 Hz, 70 W. Bez lisovacích hlav. V pevném kufru z ocelového plechu.

	Obj.č.	
	573022R220	

Jiná napětí sítě na vyžádání.



Rozsah dodávky

REMS Ax-Press 25 L 22V ACC Basic-Pack. Akumulátorový axiální lis pro výrobu spojení tlakovými kroužky Ø 12–40 mm. 40 mm zdvih, k lisování spojení tlakovými kroužky s upínací roztečí ≤ 116 mm. Pro pohon lisovacích hlav REMS. Elektrohydraulický pohon s výkonným akumulátorovým motorem s vysokou tažnou silou 21,6 V, 380 W výkonu, robustní planetovou převodovkou, mimoosým pístovým čerpadlem a kompaktním vysokovýkonným hydraulickým systémem, bezpečnostní spínač, otočné lisovací zařízení. Integrovaná LED-pracovní svítidla. Akumulátor Li-Ion 21,6 V, 1,5 Ah, rychlonabíječka Li-Ion 230 V, 50–60 Hz, 70 W. Bez lisovacích hlav. V pevném kufru z ocelového plechu.

	Obj.č.	
	573023R220	

Jiná napětí sítě na vyžádání.



Příslušenství

Označení	Obj.č.	
Lisovací hlavy viz. str. 180–181.		
REMS Ax-Press 25 22V ACC pohonný stroj, bez akumulátoru	573020R22	
REMS Ax-Press 25 L 22V ACC pohonný stroj, bez akumulátoru	573021R22	
REMS Akku-Ex-Press 22V ACC, akumulátorový rozšiřovač trubek s automatickým zpětným chodem, viz. str. 186.		
Rozšiřovací hlavy P viz. str. 189.		
Akumulátor Li-Ion 21,6 V, 1,5 Ah	571570R22	
Akumulátor Li-Ion 21,6 V, 2,5 Ah	571571R22	
Rychlonabíječka Li-Ion 230 V, 50–60 Hz, 70 W	571575R220	
Sít'ový zdroj Li-Ion 230 V/21,6 V pro sít'ový provoz 230 V místo akumulátoru Li-Ion 21,6 V	571567R220	
Kufr z ocelového plechu s vložkou	578290R	





REMS lisovací hlavy s pružinovou západkou pro běžně dosažitelné lisovací vložky

Označení	Použití
Lisovací hlava Basic 20, sada 2 kusů	pro potrubní spojky 20 mm a pro běžně dostupné lisovací vložky vnější-Ø 20 mm
Lisovací hlava Basic 25, sada 2 kusů	pro potrubní spojky 25 mm a pro běžně dostupné lisovací vložky vnější-Ø 25 mm
Lisovací hlava Basic 32, sada 2 kusů	pro potrubní spojky 32 mm a pro běžně dostupné lisovací vložky vnější-Ø 32 mm



REMS dvojitě lisovací hlavy

Označení	Použití
Dvojitá lisovací hlava RH 16/20, sada 2 kusů	pro potrubní spojky 16 a 20 mm



Lisovací hlava REMS pro T-kusy, rohové kusy, rozbočky, přechodové tvarovky

Označení	Použití
Lisovací hlava UNI T/L (kus)	pro T-kusy, rohové kusy, rozbočky, v kombinaci s další lisovací hlavou; pro přechodové tvarovky, v kombinaci s opěrným čepem



REMS opěrný čep pro přechodové tvarovky

Označení	pro přechodové tvarovky coul	Obj.č.
Opěrný čep 3/8"	3/8	573647R
Opěrný čep 1/2"	1/2	573648R
Opěrný čep 3/4"	3/4	573649R

Běžně dosažitelné lisovací vložky:

T-kusy, rohové kusy, rozbočky

Dm 16

Dm 20

Dm 22

Dm 25

Dm 32



Ohlášen patent DE

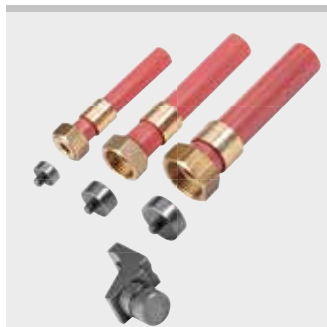

REMS lisovací hlavy

Príslušenství pro REMS Ax-Press HK, REMS Ax-Press H, REMS Ax-Press 25 22V ACC, REMS Ax-Press 25 L 22V ACC

Vyberte si sami lisovací hlavy!

Vyhledejte si Vámi požadovaný systém s tlakovými kroužky v tabulce a vyberte si potřebné lisovací hlavy.

Vysoce zatížitelné lisovací hlavy z kované a zvlášť kalené speciální oceli. Rychlá výměna, bez nářadí. Lisovací hlavy REMS jsou specifické pro daný systém a odpovídají požadavkům příslušného systému s tlakovými kroužky. Díky tomu bezvadně, systémově konformní, bezpečně lisování. Pohon prostřednictvím axiálních lisů REMS.

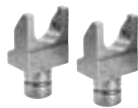

Lisovací hlavy Uni



UNI T/L

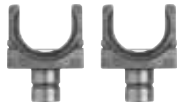

Lisovací hlavy Basic pro lisovací vložky

Systém s tlakovými kroužky	Lisovací hlava mm	Počet lisovacích hlav	pasující do REMS Ax-Press				Obj.č.
			HK ¹⁾	H	25	25L	
AC-FIX (Global Piping System)	UNI 12	2	•	•	•	•	573630
	UNI 16	2	•	•	•	•	573632
	UNI 20	2	•	•	•	•	573636
	UNI 25	2	•	•	•	•	573640
	UNI 32	2	•	•	•	•	573644
	UNI T/L**	1	•	•	•	•	573646 R
	Basic 20*	2	•	•	•	•	573624
aquatherm	Basic 25*	2	•	•	•	•	573616
	Basic 32*	2	•	•	•	•	573628
	AT 16	2	•	•	•	•	573120
	AT 20	2	•	•	•	•	573122
BARBI GLADIATOR (Industrial Blansol)	UNI 22	2	•	•	•	•	573638
	UNI 26	2	•	•	•	•	573642
	UNI 32	2	•	•	•	•	573644
	UNI 40	2	•	•	•	•	573652
	UNI T/L**	1	•	•	•	•	573646 R
	Basic 20*	2	•	•	•	•	573624
	Basic 25*	2	•	•	•	•	573616
BARBI RETICULADO (Industrial Blansol)	Basic 32*	2	•	•	•	•	573628
	UNI 12	2	•	•	•	•	573630
	UNI 16	2	•	•	•	•	573632
	UNI 20	2	•	•	•	•	573636
	UNI 25	2	•	•	•	•	573640
	UNI 32	2	•	•	•	•	573644
	UNI 40	2	•	•	•	•	573652
BRASELI	UNI T/L**	1	•	•	•	•	573646 R
	Basic 20*	2	•	•	•	•	573624
	Basic 25*	2	•	•	•	•	573616
	Basic 32*	2	•	•	•	•	573628
	UNI 12	2	•	•	•	•	573630
	UNI 16	2	•	•	•	•	573632
	UNI 20	2	•	•	•	•	573636
Brass & Fittings	UNI 25	2	•	•	•	•	573640
	UNI 32	2	•	•	•	•	573644
	UNI T/L**	1	•	•	•	•	573646 R
	Basic 20*	2	•	•	•	•	573624
	Basic 25*	2	•	•	•	•	573616
	Basic 32*	2	•	•	•	•	573628
	UNI 16	2	•	•	•	•	573632
COMAP PEXY	UNI 20	2	•	•	•	•	573636
	UNI 25	2	•	•	•	•	573640
	UNI 32	2	•	•	•	•	573644
	UNI T/L**	1	•	•	•	•	573646 R
	Basic 20*	2	•	•	•	•	573624
	Basic 25*	2	•	•	•	•	573616
	Basic 32*	2	•	•	•	•	573628
EUROP FLUIDES HYDROFLUIDES	UNI 12	2	•	•	•	•	573630
	UNI 16	2	•	•	•	•	573632
	UNI 20	2	•	•	•	•	573636
	UNI 25	2	•	•	•	•	573640
	UNI 32	2	•	•	•	•	573644
	UNI T/L**	1	•	•	•	•	573646 R
	Basic 20*	2	•	•	•	•	573624
Fittings Estándar	Basic 25*	2	•	•	•	•	573616
	Basic 32*	2	•	•	•	•	573628
	UNI 12	2	•	•	•	•	573630
	UNI 16	2	•	•	•	•	573632
	UNI 20	2	•	•	•	•	573636
	UNI 25	2	•	•	•	•	573640
	UNI 32	2	•	•	•	•	573644
General Fittings Serie 3400 PEX Gold-Fix	UNI T/L**	1	•	•	•	•	573646 R
	Basic 20*	2	•	•	•	•	573624
	Basic 25*	2	•	•	•	•	573616
	Basic 32*	2	•	•	•	•	573628
	RE 16	2	•	•	•	•	573160
	RE 20	2	•	•	•	•	573162
	RE 25	2	•	•	•	•	573172
General Fittings Serie 3400 PEX/AL/PEX Gold-Fix	RE 32	2	•	•	•	•	573178
	RO 16	2	•	•	•	•	573184
	RO 20	2	•	•	•	•	573186
	RE 16	2	•	•	•	•	573160
	RE 20	2	•	•	•	•	573162
	RE 25	2	•	•	•	•	573172
	RE 32	2	•	•	•	•	573178
General Fittings Serie 3700 PEX	RO 16	2	•	•	•	•	573184
	RO 20	2	•	•	•	•	573186
	TC 12/14/16	2	•	•	•	•	573360
	TC 18/20	2	•	•	•	•	573364
	TC 25	2	•	•	•	•	573367
	TC 32	2	•	•	•	•	573370
	TC 12/14/16	2	•	•	•	•	573360
HERZ QUICK FIX	TC 18/20	2	•	•	•	•	573364
	TC 25	2	•	•	•	•	573367
	TC 32	2	•	•	•	•	573370
	HC 16	2	•	•	•	•	573112
	HC 20	2	•	•	•	•	573114
	HC 26	2	•	•	•	•	573116
	HC 32	2	•	•	•	•	573118
IVT PRINETO	IV 16/17	3	•	•	•	•	573320
	IV 20/21	3	•	•	•	•	573325
	IV 25/26	3	•	•	•	•	573330
	IV 32/33	3	•	•	•	•	573335

Systém s tlakovými kroužky	Lisovací hlava mm	Počet lisovacích hlav	pasující do REMS Ax-Press				Obj.č.
			HK ¹⁾	H	25	25L	
ISOLTUBEX	UNI 12	2	•	•	•	•	573630
	UNI 16	2	•	•	•	•	573632
	UNI 20	2	•	•	•	•	573636
	UNI 25	2	•	•	•	•	573640
	UNI 32	2	•	•	•	•	573644
	UNI T/L**	1	•	•	•	•	573646 R
	Basic 20*	2	•	•	•	•	573624
OAG COMDURO	Basic 25*	2	•	•	•	•	573616
	Basic 32*	2	•	•	•	•	573628
	HC 16	2	•	•	•	•	573112
	HC 20	2	•	•	•	•	573114
PB TUB Sertiglass	HC 26	2	•	•	•	•	573116
	HC 32	2	•	•	•	•	573118
	UNI 12	2	•	•	•	•	573630
	UNI 16	2	•	•	•	•	573632
PLÁSTICOS FERROPLAST	UNI 20	2	•	•	•	•	573636
	UNI 25	2	•	•	•	•	573640
	UNI 32	2	•	•	•	•	573644
	UNI T/L**	1	•	•	•	•	573646 R
	Basic 20*	2	•	•	•	•	573624
	Basic 25*	2	•	•	•	•	573616
	Basic 32*	2	•	•	•	•	573628
PLUMBING PLUS EziPex Slide (AUS)	RH 16 L	2	•	•	•	•	573150
	RH 20 L	2	•	•	•	•	573152
	RH 16/20 L	2	•	•	•	•	573158
	RH 25	2	•	•	•	•	573154
REHAU RAUTHERM (serie S 5)	RH 32	2	•	•	•	•	573156
	RH 12	2	•	•	•	•	573164
	RH 16	2	•	•	•	•	573166
	RH 20	2	•	•	•	•	573170
REHAU RAUTHERM S (REHAU HAS)	RH 25	2	•	•	•	•	573154
	RH 32	2	•	•	•	•	573156
	RE 16	2	•	•	•	•	573160
	RE 20	2	•	•	•	•	573162
REHAU RAUTITAN PX/MX/SX/RX/ gas/sprinkler	RE 25	2	•	•	•	•	573172
	RE 32	2	•	•	•	•	573178
	RE 40	2	•	•	•	•	573176
	REHAU (GBR) EVERLOC	RH 16	2	•	•	•	573166
REVEL	RH 20	2	•	•	•	•	573170
	RH 25	2	•	•	•	•	573154
	RH 32	2	•	•	•	•	573156
	RV 16	2	•	•	•	•	573400
REVI REVIUNI	RV 20	2	•	•	•	•	573402
	RV 25	2	•	•	•	•	573404
	RV 32	2	•	•	•	•	573406
	TC 12/14/16	2	•	•	•	•	573360
REVI REVITERM Riquier à glissement	TC 18/20	2	•	•	•	•	573364
	TC 25	2	•	•	•	•	573367
	TC 32	2	•	•	•	•	573370
	UNI 12	2	•	•	•	•	573630
ROTEX	UNI 16	2	•	•	•	•	573632
	UNI 20	2	•	•	•	•	573636
	UNI 25	2	•	•	•	•	573640
	UNI 32	2	•	•	•	•	573644
	UNI T/L**	1	•	•	•	•	573646 R
	Basic 25*	2	•	•	•	•	573616
	RO 12	2	•	•	•	•	573180
Seppelfricke SD Sistemi Italia Sylyer	RO 16	2	•	•	•	•	573184
	RO 20	2	•	•	•	•	573186
	RO 25	2	•	•	•	•	573188
	RO 32	2	•	•	•	•	573190
Seppelfricke SD Sistemi Italia Neroflex	RE 16	2	•	•	•	•	573160
	RE 20	2	•	•	•	•	573162
	RE 25	2	•	•	•	•	573172
	RE 32	2	•	•	•	•	573178
TECE TECEflex	RO 16	2	•	•	•	•	573184
	RO 20	2	•	•	•	•	573186
	TC 12/14/16	2	•	•	•	•	573360
	TC 18/20	2	•	•	•	•	573364
TIEMME Assialpex	TC 25	2	•	•	•	•	573367
	TC 32	2	•	•	•	•	573370
	IV 16/17	3	•	•	•	•	573320
	IV 20/21	3	•	•	•	•	573325
Tradelink TradePex Sleeve	IV 25/26	3	•	•	•	•	573330
	IV 32/33	3	•	•	•	•	573335
	RH 16 L	2	•	•	•	•	573150
	RH						



Rozšiřování Vyhrdlování

	Ruční rozšiřovač trubek Cu	184
	Rozšiřovací hlava Cu	184
	Jednoruční rozšiřovač trubek	185
	Ruční rozšiřovač trubek P	185
	Akumulátorový rozšiřovač trubek Cu	186
	Akumulátorový rozšiřovač trubek P	186
	Akumulátorový rozšiřovač trubek Q&E	186
	Elektrohydraulický rozšiřovač trubek Q&E	188
	Rozšiřovací hlava P Rozšiřovací hlava Q&E	189
	Ruční vyhrdlovač trubek	190
	Elektrický vyhrdlovač trubek Elektrický rozšiřovač trubek	191

Osvědčené kvalitní nářadí na rozšiřování a kalibrování trubek pro instalace trubek bez fitinků.

Měkké měděné trubky $s \leq 1,5$ mm $\varnothing 8-42$ mm
 $\varnothing \frac{3}{8}-1\frac{1}{8}$ "

Měkké hliníkové trubky,
měkké přesné ocelové trubky $s \leq 1,2$ mm $\varnothing 8-42$ mm
 $\varnothing \frac{3}{8}-1\frac{1}{8}$ "

Měkké nerezové ocelové trubky $s \leq 1$ mm $\varnothing 8-42$ mm
 $\varnothing \frac{3}{8}-1\frac{1}{8}$ "

REMS Ex-Press Cu – zhotovte si objímky sami.
Rozšiřovací trn se 6 plochami pro stejnoměrné rozšiřování v ose. Extra dlouhá objímka podle DVGW. Rozšiřovací hlavy s kalibrovacím osazením, vhodné i pro jiné výrobky.

Přednost v úspoře nákladů

Instalace trubek bez fitinků. Žádné náklady na tvarovky, skladování, pořizování. Setříté pájená místa, pájecí materiál a pracovní čas. Ze zbytků trubek si můžete vyrobit objímky.

Konstrukce

Robustní kvalitní nástroj. Proti krutu odolné rozšiřovací kleště dobře přenášející sílu s ergonomickými rukojetmi pro snadné rozšiřování. Rozšiřovací trn se 6 plochami pro stejnoměrné rozšiřování v ose. Dlouhé vedení trnu, zpětný chod trnu zajištěn tlačnou pružinou. Také pro vhodné rozšiřovací hlavy jiných značek.

Rozšiřovací hlavy

Rychle vyměnitelné. Díky extra dlouhým segmentům extra dlouhé objímky pro bezvadné spojení trubek podle DVGW. Osazení na rozšiřovací hlavě speciálně pro kalibrování konců trubek, které nejsou kulaté.



Kvalitní německý výrobek



Info

Rozsah dodávky

REMS Ex-Press Cu Set. Ruční rozšiřovač trubek $\varnothing 8-42$ mm, $\varnothing \frac{3}{8}-1\frac{1}{8}$ ". Měkké měděné trubky $\varnothing 8-42$ mm, $\varnothing \frac{3}{8}-1\frac{1}{8}$ ", $s \leq 1,5$ mm, měkké hliníkové trubky a měkké přesné ocelové trubky $\varnothing 8-42$ mm, $\varnothing \frac{3}{8}-1\frac{1}{8}$ ", $s \leq 1,2$ mm, měkké nerezové ocelové trubky $\varnothing 8-42$ mm, $\varnothing \frac{3}{8}-1\frac{1}{8}$ ", $s \leq 1$ mm. Rozšiřovací kleště. Rozšiřovací hlavy volitelně pro trubky s rozměry v mm nebo palcích. V pevném, kufru z ocelového plechu.

Označení	Obj.č.
Set 12-15-18-22	15000R
Set 12-15-22-28	150005
Set 15-18-22-28	150006R
Set 12-15-18-22-28	150007R
Set 12-14-16-18-22-28-32	150008R
Set 12-14-16-18-22	150010R
Set $\frac{3}{8}-\frac{1}{2}-\frac{5}{8}-\frac{3}{4}-\frac{7}{8}-1\frac{1}{8}$"	150017R
Set $\frac{1}{2}-\frac{5}{8}-\frac{3}{4}-\frac{7}{8}-1\frac{1}{8}$"	150018R
Set $\frac{3}{8}-\frac{1}{2}-\frac{5}{8}-\frac{3}{4}-\frac{7}{8}$"	150019R
Set $\frac{3}{8}-\frac{1}{2}-\frac{5}{8}-\frac{3}{4}-\frac{7}{8}-1"$	150020R



Příslušenství

Označení	Trubka \varnothing mm/palce	Obj.č.
Rozšiřovací hlava Cu (vhodná i pro REMS Akku-Ex-Press Cu ACC a rozšiřovací kleště jiných výrobců)	8	150100R
	10	150105R
	12	150110R
	14	150120R
	15	150125R
	16	150130R
	18	150140R
	20	150145R
	22	150150R
	24	150155R
	25	150160R
	26	150165R
	28	150170R
	30	150175R
	32	150180R
	34	150185R
	35	150190R
	36	150195R
	40	150205R
	42	150210R
	$\frac{3}{8}$ "	150220R
	$\frac{1}{2}$ "	150225R
	$\frac{5}{8}$ "	150230R
	$\frac{3}{4}$ "	150235R
	$\frac{7}{8}$ "	150240R
	1"	150245R
	$1\frac{1}{8}$ "	150250R
Rozšiřovací kleště Cu (úhel kužele 18°)		150500R
Kufr z ocelového plechu s vložkou		150600R



REMS Ex-Press H

Jednoruční rozšiřovač trubek

Robustní, kompaktní kvalitní nářadí pro rozšiřování trubek. Pro ovládání jednou rukou.

PEX-trubky série S 5 dle ISO 4065 Ø 12–40 mm

REMS Ex-Press H – univerzální do Ø 40 mm.

Robustní, kompaktní kvalitní nářadí. Super lehké, jen 0,7 kg.

Stupňovitě rozšiřovací trny k rozšiřování různých dimenzí trubek, bez výměny nástrojů.

Krutu odolné, sílu přenášející rozšiřovací kleště pro rozšiřování bez námahy. Pro ovládání jednou rukou.

Rozsah dodávky

REMS Ex-Press H. Jednoruční rozšiřovač trubek pro PEX-trubky serie S 5 dle ISO 4065 Ø 12–40 mm. V kartonu.

	Obj.č.	
	150550R	



Kvalitní německý výrobek



REMS Ex-Press P

Ruční rozšiřovač trubek

Osvědčený kvalitní nástroj na rozšiřování trubek.

Plastové trubky, vrstvené trubky Ø 12–32 mm

REMS Ex-Press P – na rozšiřování trubek. Kuželový rozšiřovací trn pro stejnoměrné rozšiřování trubek v ose.

Konstrukce

Robustní kvalitní nástroj. Proti krutu odolné rozšiřovací kleště dobře přenášející sílu s ergonomickými rukojetmi pro snadné rozšiřování. Kuželový rozšiřovací trn (úhel kužele 18°) pro stejnoměrné rozšiřování v ose. Dlouhé vedení trnu, zpětný chod trnu zajištěn tlačnou pružinou. Také pro vhodné rozšiřovací hlavy jiných značek.

Rozšiřovací hlavy pro všechny běžné systémy

Kompletní sortiment rozšiřovacích hlav REMS P pro všechny běžné systémy s tlakovými kroužky (strana 189). Rychle vyměnitelné, bez nářadí. REMS rozšiřovací hlavy P jsou specifické pro systém a odpovídají požadavkům daného systému s tlakovými kroužky. Díky tomu bezvadné, systémově konformní, exaktní rozšiřování.

Rozsah dodávky

REMS Ex-Press P Set. Ruční rozšiřovač trubek na plastové a vrstvené trubky Ø 12–32 mm. Rozšiřovací kleště REMS Ex-Press P. Rozšiřovací hlavy P na trubky v mm. V pevném kufříku z ocelového plechu.

Označení	Systém s tlak. kroužky	Obj.č.
Set AT P 16-20-25	aquatherm SHT PB/PE-Rohre	150021R
Set AT V 16-20-25	aquatherm SHT Mehrschicht-Metallverbundrohre	150033R
Set IV 16/17-20/21-25/26	IVT PRINETO, Würth PRINETO, TIEMME	150026R
Set RH HAS 17-20-25	REHAU RAUTHERM S (REHAU HAS)	150027R
Set RH HIS 16-20-25	REHAU RAUTITAN flex/gas flex/pink/his, General Fittings Serie 3400 PEX, REVEL, Seppelfricke SD	150028R
Set RH MKV 16-20-25	Sistemi Italia Neroflex REHAU RAUTITAN stabil/gas stabil, General Fittings Serie 3400 PEX/AL/PEX, Seppelfricke SD	150022R
Set RH 16-20-25	Sistemi Italia Sylver REHAU RAUTHERM (série S 5), REHAU (GBR)	150029R
Set TC 16-18/20-25	EVERLOC TECE TECEflex, General Fittings Serie 3700 PEX / PEX/AL/PEX	150025R

Systémově podmíněným a/nebo národním rozdílným týkajícím se síly stěny trubek (s) je nutné věnovat pozornost při volbě rozšiřovacích hlav, viz. tabulka na straně 189.

Příslušenství

Označení	Obj.č.
Rozšiřovací hlavy P viz. str. 189.	
Rozšiřovací kleště REMS Ex-Press P (úhel kužele 18°)	150510R
Kufřík z ocelového plechu s vložkou	150600R



Kvalitní německý výrobek



Info

Např.
aquatherm,
General Fittings,
IVT,
REHAU,
REVEL,
Seppelfricke,
TECE,
TIEMME,
Würth



Kompaktní, snadno ovladatelné elektrické nářadí s automatickým zpětným chodem pro rychlé, jednoduché rozšiřování trubek/kroužků. Li-Ion 22V technologie. Pro akumulátorový a síťový provoz. Pro řemesla a průmysl. Na stavbu i do dílny.

Rozšiřovací zařízení Cu

k upnutí REMS rozšiřovacích hlav Cu a vhodných rozšiřovacích hlav jiných značek pro:

Měkké měděné trubky, $s \leq 1,5 \text{ mm}$ $\varnothing 8-42 \text{ mm}$
 $\varnothing \frac{3}{8}-1\frac{3}{4}"$

Měkké hliníkové trubky, měkké přesné ocelové trubky, $s \leq 1,2 \text{ mm}$ $\varnothing 8-42 \text{ mm}$
 $\varnothing \frac{3}{8}-1\frac{3}{4}"$

Měkké nerezavějící ocelové trubky, $s \leq 1 \text{ mm}$ $\varnothing 8-42 \text{ mm}$
 $\varnothing \frac{3}{8}-1\frac{3}{4}"$

Rozšiřovací zařízení P

k upnutí REMS rozšiřovacích hlav P a vhodných rozšiřovacích hlav jiných značek pro:

Plastové trubky, vrstvené trubky $\varnothing 12-40 \text{ mm}$

Rozšiřovací zařízení Q&E

k upnutí REMS rozšiřovacích hlav Q&E a vhodných rozšiřovacích hlav jiných značek pro:

Trubky/kroužky systému Uponor Quick & Easy a Giacomini GX System $\varnothing 16-40 \text{ mm}$
 $\varnothing \frac{1}{2}-1\frac{1}{2}"$
 $s \leq 4,95 \text{ mm}$

REMS Akku-Ex-Press 22V ACC – Rychlé a jednoduché elektrické rozšiřování až do $\varnothing 42 \text{ mm}$. S automatickým zpětným chodem. Kuželový rozšiřovací trn pro stejnoměrné vycentrované rozšíření. Li-Ion 22V technologie pro o 50 % více zalisování²⁾.

Výhoda systému

Jen jedna pohonná jednotka, volitelně s rozšiřovacím zařízením Cu k upnutí REMS rozšiřovacích hlav Cu a vhodných rozšiřovacích hlav jiných značek, rozšiřovacím zařízením P k upnutí REMS rozšiřovacích hlav P a vhodných rozšiřovacích hlav jiných značek, rozšiřovacím zařízením Q&E k upnutí rozšiřovacích hlav REMS Q&E a vhodných rozšiřovacích hlav jiných značek.

Rozšiřovací hlavy pro všechny běžné systémy

Rychle vyměnitelné, bez nářadí. Také pro vhodné rozšiřovací kleště jiných značek.

REMS rozšiřovací hlavy Cu (strana 184) s extra dlouhými segmenty vytvářejí extra dlouhé objímky pro bezvadné spojení trubek podle DVGW. Osazení na rozšiřovací hlavě speciálně pro kalibrování konců trubek, které nejsou kulaté.

REMS rozšiřovací hlavy P (strana 189) jsou specifické pro systém a odpovídají požadavkům daného systému s tlakovými kroužky. Díky tomu bezvadně, systémově konformně, exaktní rozšiřování.

REMS rozšiřovací hlavy Q&E (strana 189) jsou specifické pro systém a odpovídají požadavkům daného systému s tlakovými kroužky. Automaticky probíhající, postupně rozšiřování až do momentu, kdy rozšiřovací hlavy dosáhnou stanovené koncové polohy.

Konstrukce

Superlehká, supermalá, superšikovná. Pohonná jednotka s akumulátorem jen 2,7 kg. Pohonná jednotka s rozšiřovacím zařízením je jen 26 cm dlouhá. Proto kdekolí použitelná, bez opory, nad hlavou, i na mimořádně úzkých místech. Optimální rozložení hmotnosti pro ovládání jednou rukou. Ergonomicky zkonstruovaný kryt. Integrované diodové osvětlení pracoviště. Pro akumulátorový a síťový provoz. Elektronická kontrola stavu nabití s ochranou proti hlubokému vybití a zobrazením stavu nabití s dvoubarevnou LED. Rozšiřovací trn rozšiřovacího zařízení Cu a P s úhlem kužele 18°, rozšiřovací trn rozšiřovacího zařízení Q&E s úhlem kužele 20°, pro rovnoměrné vycentrované rozšíření. Dlouhé vedení trnu, zpětný chod trnu zajištěn tlačnou pružinou. Také pro vhodné rozšiřovací hlavy jiných značek.

Pohon

Vysoká rozšiřovací síla pro bleskové, bezvadné rozšiřování. Posuvná síla 20 kN. Výkonný elektrohydraulický pohon s automatickým zpětným chodem (ACC), s výkonným akumulátorovým motorem 21,6 V, 380 W výkonu, robustní planetovou převodovkou, mimoosým pístovým čerpadlem a kompaktním vysokovýkonným hydraulickým systémem. Bezpečnostní krokovací spínač.



REMS Akku-Ex-Press Cu



REMS Akku-Ex-Press P



REMS Akku-Ex-Press Q&E

Kvalitní německý výrobek

Tested by electrosuisse >>>



Akumulátorový nebo síťový provoz

Li-Ion 22V technologie. Vysoce zatížitelné akumulátory Li-Ion 21,6 V s kapacitou 1,5 nebo 2,5 Ah, pro dlouhou dobu chodu. Výkonný a lehký. Akumulátory Li-Ion 21,6 V pro o 50 % více rozšíření²⁾ než akumulátory Li-Ion 14,4 V. Odstupňovaný ukazatel stavu nabití s barevnými LED. Ochrana proti hlubokému vybití a nadměrnému nabití se sledováním jednotlivých článků. Sledování teploty při nabíjení. Rozsah provozní teploty -10 až +60 °C. Nevzniká paměťový efekt pro maximální výkon akumulátoru. Rychlonabíječka pro krátké doby nabíjení. Napájení 230V/21,6 V pro síťový provoz 230 V místo akumulátoru Li-Ion 21,6 V, jako příslušenství.

Rozsah dodávky

REMS Akku-Ex-Press Cu 22V ACC Basic-Pack. Akumulátorový rozšiřovač trubek pro rychlé rozšiřování měděných trubek Ø 8–42 mm. Elektrohydraulický pohon s automatickým zpětným chodem, s výkonným akumulátorovým motorem 21,6 V, 380 W, robustní planetovou převodovkou, mimoosým pístovým čerpadlem a kompaktním vysokovýkonným hydraulickým systémem, bezpečnostní krokový spínač. Integrované diodové osvětlení. Akumulátor Li-Ion 21,6 V, 1,5 Ah, rychlonabíječka Li-Ion 230 V, 50–60 Hz, 70 W. Rozšiřovací zařízení Cu k upnutí REMS rozšiřovacích hlav Cu a vhodných rozšiřovacích hlav jiných značek. Bez rozšiřovacích hlav. V pevném kufru z ocelového plechu.

	Obj.č.
	575020 R220

Jiná napětí sítě na vyžádání.



Rozsah dodávky

REMS Akku-Ex-Press P 22V ACC Basic-Pack. Akumulátorový rozšiřovač trubek pro rychlé rozšiřování plastových a vrstvených trubek Ø 12–40 mm. Elektrohydraulický pohon s automatickým zpětným chodem, s výkonným akumulátorovým motorem 21,6 V, 380 W, robustní planetovou převodovkou, mimoosým pístovým čerpadlem a kompaktním vysokovýkonným hydraulickým systémem, bezpečnostní krokový spínač. Integrované diodové osvětlení. Akumulátor Li-Ion 21,6 V, 1,5 Ah, rychlonabíječka Li-Ion 230 V, 50–60 Hz, 70 W. Rozšiřovací zařízení P k upnutí REMS rozšiřovacích hlav P a vhodných rozšiřovacích hlav jiných značek. Bez rozšiřovacích hlav. V pevném kufru z ocelového plechu.

	Obj.č.
	575021 R220

Jiná napětí sítě na vyžádání.



Např.
aquatherm,
General Fittings,
IVT,
REHAU,
REVEL,
Seppelfricke,
TECE,
TIEMME,
Würth

Rozsah dodávky

REMS Akku-Ex-Press Q&E 22V ACC Basic-Pack. Akumulátorový rozšiřovač trubek pro rychlé rozšiřování plastových trubek Ø 16–40 mm. Elektrohydraulický pohon s automatickým zpětným chodem, s výkonným akumulátorovým motorem 21,6 V, 380 W, robustní planetovou převodovkou, mimoosým pístovým čerpadlem a kompaktním vysokovýkonným hydraulickým systémem, bezpečnostní krokový spínač. Integrované diodové osvětlení. Akumulátor Li-Ion 21,6 V, 1,5 Ah, rychlonabíječka Li-Ion 230 V, 50–60 Hz, 70 W. Rozšiřovací zařízení Q&E k upnutí REMS rozšiřovacích hlav Q&E a vhodných rozšiřovacích hlav jiných značek. Bez rozšiřovacích hlav. V pevném kufru z ocelového plechu.

	Obj.č.
	575022 R220

Jiná napětí sítě na vyžádání.



Např.
Uponor,
Giacomini

Příslušenství

Označení	Obj.č.
REMS Akku-Ex-Press 22V ACC pohonná jednotka, bez rozšiřovacího zařízení, bez akumulátoru	575010 R22
Rozšiřovací zařízení Cu k upnutí REMS rozšiřovacích hlav Cu a vhodných rozšiřovacích hlav jiných značek. Úhel kuželu 18°.	575252 R
Rozšiřovací hlavy Cu viz. str. 184	
Rozšiřovací zařízení P k upnutí REMS rozšiřovacích hlav P a vhodných rozšiřovacích hlav jiných značek. Úhel kuželu 18°.	575253 R
Rozšiřovací hlavy P viz. str. 189.	
Rozšiřovací zařízení Q&E k upnutí REMS rozšiřovacích hlav Q&E a vhodných rozšiřovacích hlav jiných značek. Úhel kuželu 20°.	575256 R
Rozšiřovací hlavy Q&E viz. str. 189.	
Akumulátor Li-Ion 21,6 V, 1,5 Ah	571570 R22
Akumulátor Li-Ion 21,6 V, 2,5 Ah	571571 R22
Rychlonabíječka Li-Ion 230 V, 50–60 Hz, 70 W	571575 R220
Sít'ový zdroj Li-Ion 230 V/21,6 V pro sít'ový provoz 230 V místo akumulátoru Li-Ion 21,6 V	571567 R220
Kufr z ocelového plechu s vložkou	578290 R



Kompaktní, snadno ovladatelné elektrické nářadí pro rychlé, jednoduché rozšiřování trubek/kroužků systému Uponor Quick & Easy a Giacomini GX System. Pro řemeslo a průmysl. Pro stavbu a dílnu.

Rozšiřování	Ø 16–63 mm Ø ½–2" s ≤ 6,3 mm
-------------	------------------------------------

REMS Power-Ex-Press Q & E ACC – Rychlé a jednoduché elektrické rozšiřování až do Ø 63 mm. S automatickým zpětným chodem. Pro systém Uponor Quick & Easy a Giacomini GX System.

Rozšiřovací hlavy

Velká oblast rozšiřování do Ø 63 mm. Automaticky probíhající, postupné rozšiřování až do momentu, kdy rozšiřovací hlavy dosáhnou stanovené koncové polohy. Použití REMS rozšiřovacích hlav Q&E a vhodných rozšiřovacích hlav jiných značek. Rozšiřovací zařízení 50–63 mm, 2", k upnutí rozšiřovacích hlav Q&E 50–63 mm, 2". Rozšiřovací zařízení 16–40 mm, ½–1½", k upnutí rozšiřovacích hlav Q&E 16–40 mm, ½–1½", jako příslušenství.

Konstrukce

Kompaktní, robustní, vhodné pro použití na stavbách. Malé rozměry, úzký tvar, pohonný stroj váží jen 5,6 kg. Díky tomu použitelný kdekoli, volně z ruky, nad hlavou, v úzkých místech. Optimální rozložení hmotnosti pro ovládání jednou rukou. Ergonomicky vytvořené tělo přístroje s prohlubněmi pro uchopení.

Pohon

Vysoká rozšiřovací síla pro bleskové, bezvadné rozšiřování. Posuvná síla 34 kN. Výkonný elektrohydraulický pohon s automatickým zpětným chodem (ACC), s osvědčeným univerzálním motorem 450 W, robustní planetovou převodovkou, mimoosým pístovým čerpadlem a kompaktním vysokovýkonným hydraulickým systémem. Bezpečnostní spínač.



Kvalitní německý výrobek

Tested by electrosuisse >>



Rozsah dodávky

REMS Power-Ex-Press Q & E ACC Basic-Pack. Elektrohydraulický rozšiřovač trubek pro rozšiřování trubek/kroužků systému Uponor Quick & Easy do Ø 16–63 mm, Ø ½–2", s ≤ 6,3 mm. Elektromechanický pohon s osvědčeným univerzálním motorem 230 V, 50–60 Hz, 450 W, s převody pracujícími bez údržby, s bezpečnostní kluznou spojkou a systémem posuvu s trapézovým zavítočným vřetenem, s bezpečnostním spínačem. Rozšiřovací zařízení 50–63 mm, 2". Bez rozšiřovacích hlav. V kartonu.

	Obj.č.	
	575017 R220	

Věnujte pozornost montážnímu návodu dodavatele systému. Akumulátorové rozšiřovače pro jiné systémy na vyžádání. Jiná napětí sítě na vyžádání.

Příslušenství

Označení	Obj.č.	
Rozšiřovací zařízení 16–40 mm, ½–1½", k upnutí rozšiřovacích hlav Q&E 16–40 mm, ½–1½"	575100R	
Rozšiřovací hlavy Q&E viz. str. 189.		
Kufř z ocelového plechu s vložkou	575278R	



REMS rozšiřovací hlavy P REMS rozšiřovací hlavy Q&E

Príslušenství pro REMS rozšiřovače trubek
a jiné značky

REMS rozšiřovací hlavy P

Kompletní sortiment REMS rozšiřovacích hlav P pro všechny běžné systémy s tlakovými kroužky. Rychle vyměnitelné, bez nářadí. REMS rozšiřovací hlavy P jsou specifické pro systém a odpovídají požadavkům daného systému s tlakovými kroužky. Díky tomu bezvadně, systémově konformní, exaktní rozšiřování. Úhel kuželu 18°. Pohon ručním rozšiřovačem trubek REMS Ex-Press P (strana 185), akumulátorovým rozšiřovačem trubek REMS Akku-Ex-Press P 22V ACC (strana 186–187) a vhodnými rozšiřovači trubek jiných značek.

Systém s tlakovými kroužky	Rozšiřovací hlava P Ø × s	Obj.č.
aquatherm grey pipe PB/PE-RT-Rohre	AT P 14 × 2,0	150828
	AT P 16 × 2,0	150842
	AT P 18 × 2,0	150873
	AT P 20 × 2,0	150882
	AT P 25 × 2,3	150912
aquatherm grey pipe Mehrschicht- Metallverbundrohre (MVR)	AT V 16 × 2,4	150843
	AT V 20 × 2,4	150883
	AT V 25 × 2,7	150913
	AT V 32 × 3,2	150957
	AT V 40 × 3,5	150958
General Fittings Serie 3400 PEX Gold-Fix	RH HIS 16 × 2,2	150849
	RH HIS 20 × 2,8	150888
	RH HIS 25 × 3,5	150916
	RH HIS 32 × 4,4	150945
General Fittings Serie 3400 PEX/AL/PEX Gold-Fix	RH MKV 16,2 × 2,6	150858
	RH MKV 20 × 2,9	150897
	RH MKV 25 × 3,7	150926
	RH MKV 32 × 4,7	150952
General Fittings Serie 3700 PEX	TC 16	150855
	TC 18/20	150894
	TC 25	150923
	TC 32	150950
	TC 32	150950
General Fittings Serie 3700 PEX/AL/PEX	TC 16	150855
	TC 18/20	150894
	TC 25	150923
	TC 32	150950
	TC 32	150950
HERZ QUICK FIX	HC P 16 × 2,0	150806
	HC P 20 × 2,0	150807
	HC P 26 × 3,0	150808
	HC P 32 × 3,0	150809
IVT PRINETO	IV 16 × 2,2/17 × 2,8	150845
	IV 20 × 2,8/21 × 3,4	150885
	IV 25 × 3,5/26 × 4,0	150914
	IV 32 × 4,4/33 × 4,9	150943
ÖAG COMDURO	HC P 16 × 2,0	150806
	HC P 20 × 2,0	150807
	HC P 26 × 3,0	150808
	HC P 32 × 3,0	150809
REHAU RAUTHERM (série S 5)	RH 12 × 1,1	150812
	RH 16 × 1,5	150846
	RH 20 × 1,9	150886
	RH 25 × 2,3 (RH HAS 25 × 2,3)	150915
	RH 32 × 2,9 (RH HAS 32 × 2,9)	150944
REHAU RAUTHERM S (REHAU HAS)	RH HAS 17 × 2,0	150868
	RH HAS 20 × 2,0	150887
	RH HAS 25 × 2,3	150915
	RH HAS 32 × 2,9	150944
REHAU RAUTITAN flex/ RAUTITAN gas flex/ RAUTITAN pink/ RAUTITAN his	RH HIS 16 × 2,2	150849
	RH HIS 20 × 2,8	150888
	RH HIS 25 × 3,5	150916
	RH HIS 32 × 4,4	150945
	RH HIS 40 × 5,5	150946
REHAU RAUTITAN stabil/ RAUTITAN gas stabil	RH MKV 16,2 × 2,6	150858
	RH MKV 20 × 2,9	150897
	RH MKV 25 × 3,7	150926
	RH MKV 32 × 4,7	150952
	RH MKV 40 × 6,0	150947
REHAU (GBR) EVERLOC	RH 16 × 1,5	150846
	RH 20 × 1,9	150886
	RH 25 × 2,3 (RH HAS 25 × 2,3)	150915
	RH 32 × 2,9 (RH HAS 32 × 2,9)	150944
REVEL	RH HIS 16 × 2,2	150849
	RH HIS 20 × 2,8	150888
	RH HIS 25 × 3,5	150916
	RH HIS 32 × 4,4	150945
Seppelfricke SD Sistemi Italia Neroflex	RH HIS 16 × 2,2	150849
	RH HIS 20 × 2,8	150888
	RH HIS 25 × 3,5	150916
	RH HIS 32 × 4,4	150945
Seppelfricke SD Sistemi Italia Sylver	RH MKV 16,2 × 2,6	150858
	RH MKV 20 × 2,9	150897
	RH MKV 25 × 3,7	150926
	RH MKV 32 × 4,7	150952

Při volbě rozšiřovacích hlav je nutné věnovat pozornost systémově podmíněným a/nebo národním rozdílným týkajícím se síly stěny trubek (s) REMS rozšiřovací hlavy P pro další systémy s tlakovými kroužky na vyžádání.

Vyberte si sami rozšiřovací hlavy!

Vyhledejte si zvolený systém s tlakovými kroužky v tabulce a vyberte si požadované rozšiřovací hlavy.



Kvalitní německý výrobek

REMS rozšiřovací hlavy P

Kompletní sortiment REMS rozšiřovacích hlav P pro všechny běžné systémy s tlakovými kroužky. Rychle vyměnitelné, bez nářadí. REMS rozšiřovací hlavy P jsou specifické pro systém a odpovídají požadavkům daného systému s tlakovými kroužky. Díky tomu bezvadně, systémově konformní, exaktní rozšiřování. Úhel kuželu 18°. Pohon ručním rozšiřovačem trubek REMS Ex-Press P (strana 185), akumulátorovým rozšiřovačem trubek REMS Akku-Ex-Press P 22V ACC (strana 186–187) a vhodnými rozšiřovači trubek jiných značek.

Systém s tlakovými kroužky	Rozšiřovací hlava P Ø × s	Obj.č.
TECE TECEflex	TC 12/14	150826
	TC 16	150855
	TC 18/20	150894
	TC 25	150923
	TC 32	150950
TIEMME Assialpex	IV 16 × 2,2/17 × 2,8	150845
	IV 20 × 2,8/21 × 3,4	150885
	IV 25 × 3,5/26 × 4,0	150914
	IV 32 × 4,4/33 × 4,9	150943
Würth PRINETO	IV 16 × 2,2/17 × 2,8	150845
	IV 20 × 2,8/21 × 3,4	150885
	IV 25 × 3,5/26 × 4,0	150914
	IV 32 × 4,4/33 × 4,9	150943

Při volbě rozšiřovacích hlav je nutné věnovat pozornost systémově podmíněným a/nebo národním rozdílným týkajícím se síly stěny trubek (s) REMS rozšiřovací hlavy P pro další systémy s tlakovými kroužky na vyžádání.



REMS rozšiřovací hlavy Q&E

Kompletní sortiment REMS rozšiřovacích hlav Q&E pro jednoduché rozšiřování trubek/kroužků. Rychle vyměnitelné, bez nářadí. REMS rozšiřovací hlavy Q&E jsou specifické pro systém a odpovídají požadavkům daného systému. Díky tomu bezvadně, systémově konformní, exaktní rozšiřování. Úhel kuželu 20°. Pohon akumulátorovým rozšiřovačem trubek REMS Akku-Ex-Press Q&E 22V ACC (strana 186–187), elektrohydraulickým rozšiřovačem trubek REMS Power-Ex-Press Q&E ACC (strana 188) a vhodnými rozšiřovači trubek jiných značek.

Systém s tlakovými kroužky	Rozšiřovací hlava Q&E Ø × s	Obj.č.
Giacomini GX System	Q&E 16 × 1,8	150960 R
	Q&E 20 × 1,9	150961 R
	Q&E 25 × 2,3	150962 R
	Q&E 32 × 2,9	150963 R
	Q&E 40 × 3,7	150968 R
Uponor Quick & Easy	Q&E 16 × 1,8	150960 R
	Q&E 20 × 1,9	150961 R
	Q&E 25 × 2,3	150962 R
	Q&E 32 × 2,9	150963 R
	Q&E 40 × 3,7	150968 R

Rozšiřovací kleště Q&E (úhel kuželu 20°), k upnutí rozšiřovacích hlav Q&E 16–40 mm, ½–1½"

150515 R

Při volbě rozšiřovacích hlav je nutné věnovat pozornost systémově podmíněným a/nebo národním rozdílným týkajícím se síly stěny trubek s.

Hospodárny ruční nástroj pro racionální výrobu T-odboček pro instalaci trubek bez tvarovek.

Tvrde a měkké měděné trubky \varnothing 10–22 mm
 \varnothing $\frac{3}{8}$ – $\frac{7}{8}$ "
 $s \leq 1,5$ mm

REMS Hurrican H – vyrobte si T-odbočky sami.
Nákladově výhodné. Také na již položených trubkách.

Výhoda systému

Pouze **jeden** druh vyhrdlovacích nástrojů pro REMS Hurrican H, REMS Hurrican a REMS Twist/Hurrican. Jednoduché, nákladově výhodné skladování. Nemůže dojít k záměnám.

Přednost v úspoře nákladů

Žádné náklady na T-odbočky, skladování, pořízování. Šetříte pájená místa, lisovaná spojení a pracovní čas. Zvýšená bezpečnost díky menšímu množství spojení.

Konstrukce

Kompaktní, praktický, lehký. Použitelný kdekoli, volně z ruky, i na již položených trubkách. Vrtací hlava pro bodově přesné navrtání bez důlků, doraz hloubky vrtání odpovídající velikosti T-odbočky. Omezení hloubky zasunutí odbočkové trubky kvůli možnému zúžení průřezu vytvořením výstupků. Snadno ovladatelné předřizovací kleště k fixaci držáku nástrojů na trubce, jako příslušenství.

Pohon vrtací hlavy

Pohon běžně dostupnou vrtačkou.

Vyhrdlovací nástroje

Speciální konstrukce vyhrdlovacích nástrojů umožňuje rovnoměrné, centrické vyhrdlování bez otřepů a vrubů. Díky tomu není třeba provádět žádné následné operace.

Pohon držáku nástrojů

Vyzbrojení k elektrickému vyhrdlovači trubek dokoupením pohonného stroje REMS Twist/Hurrican.



Kvalitní německý výrobek



Info



Rozsah dodávky

REMS Hurrican H Set. Ruční vyhrdlovač na tvrdé a měkké měděné trubky \varnothing 10–22 mm, \varnothing $\frac{3}{8}$ – $\frac{7}{8}$ ", $s \leq 1,5$ mm. Držák nástrojů, vrtací hlava, vačkové kleště, mazací tuk. Vyhrdlovací nástroje volitelně na trubky v mm nebo palcích. V pevném kufru.

Označení	Obj.č.
Set 12-15-18-22	151003R
Set 12-14-16-18-22	151004R
Set $\frac{3}{8}$ - $\frac{1}{2}$ - $\frac{5}{8}$ - $\frac{3}{4}$ - $\frac{7}{8}$ "	151005R

Příslušenství

Označení	Trubky \varnothing mm/palce	Obj.č.
Vyhrdlovací nástroj	10	151105R
	12	151110R
	14	151120R
	15	151125R
	16	151130R
	18	151140R
	20	151145R
	22	151150R
	$\frac{3}{8}$ "	151155R
	$\frac{1}{2}$ "	151160R
	$\frac{5}{8}$ "	151165R
	$\frac{3}{4}$ "	151170R
	$\frac{7}{8}$ "	151175R
REMS Twist/Hurrican pohonný stroj s držákem		151402R220
Předřizovací kleště pro fixaci držáku nástrojů		076117
Držák nástrojů		151200R
Vrtací hlava		151210RMM
Vačkové kleště		151230R
Ráčna $\frac{1}{2}$"		074021
Nástrčný klíč 11		074041
Mazací tuk (balení)		151240
Kufr s vložkou		151618R



Kompaktní elektrický přístroj se silným výkonem pro racionální výrobu T-odboček pro instalaci trubek bez tvarovek.

Tvrdé a měkké měděné trubky \varnothing 10–22 mm
 \varnothing $\frac{3}{8}$ – $\frac{7}{8}$ "
 $s \leq 1,5$ mm

REMS Hurrican – vyrobte si T-odbočky sami.
Nákladově výhodné. I na již položených trubkách.

Výhoda systému

Pouze **jeden** druh vyhrdlovacích nástrojů pro REMS Hurrican H, REMS Hurrican a REMS Twist/Hurrican. Jednoduché, nákladově výhodné skladování. Nemůže dojít k záměněm.

Přednost v úspoře nákladů

Žádné náklady na T-odbočky, skladování, pořízení. Šetříte pájená místa, pájecí materiál a pracovní čas. Zvýšená bezpečnost díky menšímu množství spojení trubek.

Konstrukce

Kompaktní, praktický, lehký. Použitelný kdekoli, volně z ruky, i na již položených trubkách. Vrtací hlava pro přesné navrtání bez důlku, doraz hloubky vrtání odpovídající velikosti T-odbočky. Držák nástrojů pro uchopení vyhrdlovacího nářadí. Vačkové kleště pro ohraničení hloubky zasunutí odbočkové trubky.

Pohon

Osvědčená pohonná jednotka s šestihřanným unášečem. Enormně silná. Dobře padnoucí do ruky, lehká, jen 2 kg. K použití všude, volně z ruky, také na položených trubkách. Robustní převody nevyžadující údržbu s bezpečnostní kluznou spojkou. Univerzální motor, 600 W, s extra silným kroutivým momentem při pravém a levém běhu s nízkými otáčkami. Plynulé, elektronické řízení otáček. Otáčky jsou plynule řízeny proměnným tlakem na bezpečnostní spínač v rozsahu od 0 do 550 min⁻¹ (spínač, kterým se „přidává plyn“).

Vyhrdlovací nástroje

Speciální konstrukce vyhrdlovacích nástrojů umožňuje rovnoměrné, centrické vyhrdlování bez ořepů a vrubů. Díky tomu není potřeba provádět žádné následné operace.

REMS Twist/Hurrican

Combi Set - nízké nároky na místo, nízká hmotnost tohoto setu pro racionální výrobu T-odboček a pro racionální rozšiřování za studena tvrdých a měkkých trubek pro instalaci trubek bez tvarovek. Pouze jedno pohonné zařízení pro rozšiřovací a vyhrdlovací nástroje. Výhodná cena! Viz. strana 193.



Kvalitní německý výrobek



Info



Rozsah dodávky

REMS Hurrican Set. Elektrický vyhrdlovač trubek na tvrdé a měkké měděné trubky \varnothing 10–22 mm, \varnothing $\frac{3}{8}$ – $\frac{7}{8}$ " , $s \leq 1,5$ mm. Pohonná jednotka s šestihřanným unášečem, převody nevyžadujícími údržbu, univerzálním motorem 230 V, 50–60 Hz, 600 W, s extra silným kroutivým momentem pravého a levého běhu při nízkých otáčkách. Bezpečnostní spínač. Plynulé, elektronické řízení otáček (spínač, kterým se „přidává plyn“). Přidržovač. Držák nástrojů, vrtací hlava, vačkové kleště, mazací tuk. Vyhrdlovací nástroje volitelně na trubky v mm nebo palcích. V pevném kufru z ocelového plechu.

Označení	Obj.č.
Set 12-15-18-22	151000R220
Set 12-14-16-18-22	151010R220
Set $\frac{3}{8}$ - $\frac{1}{2}$ - $\frac{5}{8}$ - $\frac{3}{4}$ - $\frac{7}{8}$ "	151002R220

Jiná napětí sítě na vyžádání.



Příslušenství

Označení	Trubky \varnothing mm/palce	Obj.č.
Vyhrdlovací nástroj	10	151105R
	12	151110R
	14	151120R
	15	151125R
	16	151130R
	18	151140R
	20	151145R
	22	151150R
	$\frac{3}{8}$ "	151155R
	$\frac{1}{2}$ "	151160R
	$\frac{5}{8}$ "	151165R
	$\frac{3}{4}$ "	151170R
$\frac{7}{8}$ "	151175R	
REMS Twist/Hurrican pohonný stroj s držákem		151402R220
Držák nástrojů		151200R
Vrtací hlava		151210RMM
Vačkové kleště		151230R
Mazací tuk (balení)		151240
Kufr z ocelového plechu s vložkou		151600



Kompaktní elektrický nástroj s vysokým výkonem pro racionální rozšiřování tvrdých a měkkých měděných trubek za studena pro instalaci trubek bez tvarovek.

Tvrdé a měkké měděné trubky \varnothing 12–22 mm
 \varnothing $\frac{3}{8}$ – $\frac{7}{8}$ "
 $s \leq 1$ mm

REMS Twist – vyrobte si objímky sami. Rozšiřování i tvrdých měděných trubek za studena.

Přednost v úspoře nákladů

Žádné náklady na žhání tvrdých měděných trubek, na odhrotování a čištění, na tvarovky, skladování, pořízení. Šetříte pájená místa, pájící materiál a pracovní čas. Zvýšení bezpečnosti díky menšímu množství spojení trubek. Zpracování zbytků trubek na objímky.

Konstrukce

Kompaktní, robustní, vhodný pro použití na stavbách. Jednoduchá a rychlá práce volně z ruky, ve svěráku nebo na pracovním stole. Žádné nastavování. V rozšiřovacím nástroji integrován svěrák pro bezpečné podpoření otáčivého momentu v obou směrech.

Pohon

Osvědčená pohonná jednotka s šestihřanným unášečem. Enormně silná. Dobře padnoucí do ruky, lehká, jen 2 kg. K použití všude, volně z ruky, také na položených trubkách. Robustní převody nevyžadující údržbu s bezpečnostní kluznou spojkou. Univerzální motor, 600 W, s extra silným kroutivým momentem při pravém a levém běhu s nízkými otáčkami. Plynulé, elektronické řízení otáček. Otáčky jsou plynule řízeny proměnným tlakem na bezpečnostní spínač v rozsahu od 0 do 550 min⁻¹ (spínač, kterým se „přidává plyn“).

Rozšiřovací nástroje

Pro každou velikost trubky rychle vyměnitelný rozšiřovací nástroj s rotujícím rozšiřovacím trnem pro snadné rozšiřování nezatěžující materiál. Normě odpovídající, extra dlouhá objímka bez žhání za několik vteřin.

REMS Twist/Hurricane

Combi Set - nízké nároky na místo, nízká hmotnost tohoto setu pro racionální výrobu T-odboček a pro racionální rozšiřování tvrdých a měkkých trubek za studena pro instalaci trubek bez tvarovek. Pouze jedno pohonné zařízení pro rozšiřovací a vyhrdlovací nástroje. Výhodná cena! Viz. str. 193.



Kvalitní německý výrobek



Info

Rozsah dodávky

REMS Twist Set. Elektrický rozšiřovač trubek pro tvrdé a měkké měděné trubky \varnothing 12–22 mm, \varnothing $\frac{3}{8}$ – $\frac{7}{8}$ ", $s \leq 1$ mm. Pohonná jednotka s šestihřanným unášečem, převody nevyžadující žádnou údržbu, univerzálním motorem 230 V, 50–60 Hz, 600 W, s extra silným kroutivým momentem pravého a levého běhu při nízkých otáčkách. Bezpečnostní spínač. Plynulé, elektronické řízení otáček (spínač, kterým se „přidává plyn“). Přidržovač. Mazací tuk. Rozšiřovací nástroje volitelně pro trubky v mm nebo v palcích. V pevném kufru z ocelového plechu.

Označení	Obj.č.
Set 12-15-18-22	156000 R220
Set 12-14-16-18-22	156002 R220
Set $\frac{3}{8}$ – $\frac{1}{2}$ – $\frac{5}{8}$ – $\frac{3}{4}$ – $\frac{7}{8}$ "	156004 R220

Jiná napětí sítě na vyžádání.

Příslušenství

Označení	Trubky \varnothing mm/palce	Obj.č.
Rozšiřovací nástroj	12	156150
	14	156200
	15	156225
	16	156250
	18	156300
	22	156350
	$\frac{3}{8}$ "	156375
	$\frac{1}{2}$ "	156400
	$\frac{5}{8}$ "	156425
	$\frac{3}{4}$ "	156450
$\frac{7}{8}$ "	156475	
REMS Twist/Hurricane pohonný stroj s držákem		151402 R220
Mazací tuk (balení)		151240
Kufr z ocelového plechu s vložkou		151600



REMS Twist/Hurrican

Elektrický vyhrdlovač trubek
Elektrický rozšiřovač trubek

Kompaktní elektrický nástroj s vysokým pro racionální výrobu T-odboček a pro racionální rozšiřování tvrdých a měkkých měděných trubek za studena pro instalaci trubek bez tvarovek. Kombinace REMS Twist a REMS Hurrican.

Vyhrdlování:

Tvrdé a měkké měděné trubky \varnothing 10–22 mm
 \varnothing $\frac{3}{8}$ – $\frac{7}{8}$ "
s \leq 1,5 mm

Rozšiřování:

Tvrdé a měkké měděné trubky \varnothing 12–22 mm
 \varnothing $\frac{3}{8}$ – $\frac{7}{8}$ "
s \leq 1 mm

REMS Hurrican – vyrobte si T-odbočky sami.
Nákladově výhodné. Také na již položených trubkách.

REMS Twist – vyrobte si objímky sami.
Rozšiřování i tvrdých měděných trubek za studena.

Combi Set – nízké nároky na místo, nízká hmotnost. Pouze jedno pohonné zařízení pro rozšiřovací a vyhrdlovací nástroje. Výhodná cena!

Popis viz. REMS Hurrican a REMS Twist (strana 191 – 192).

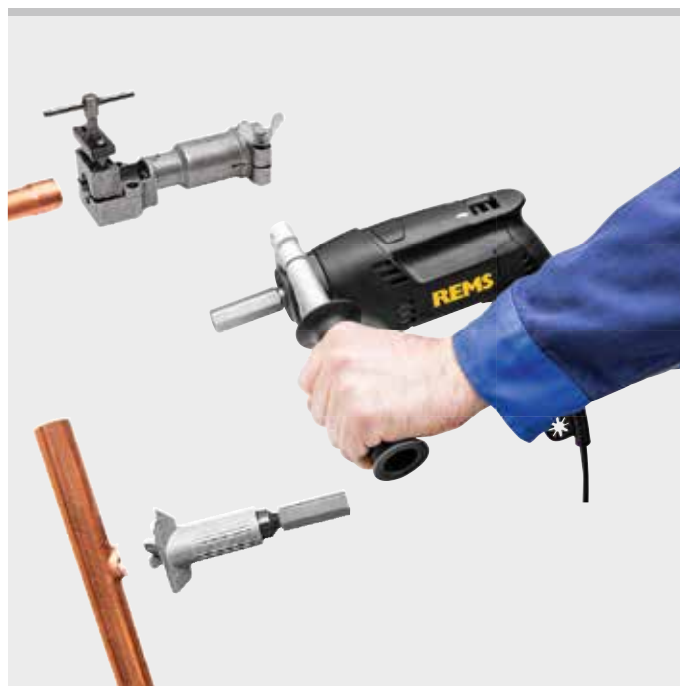

Kvalitní německý výrobek

Rozsah dodávky

REMS Twist/Hurrican Combi Set. Elektrický rozšiřovač trubek a elektrický vyhrdlovač trubek pro tvrdé a měkké měděné trubky. Rozšiřování \varnothing 12–22 mm, \varnothing $\frac{3}{8}$ – $\frac{7}{8}$ ", s \leq 1 mm, vyhrdlování \varnothing 10–22 mm, \varnothing $\frac{3}{8}$ – $\frac{7}{8}$ ", s \leq 1,5 mm. Pohonná jednotka s šestihlanným unášečem, převody nevyžadujícími žádnou údržbu, univerzálním motorem 230 V, 50–60 Hz, 600 W, s extra silným krouživým momentem pravého a levého běhu při nízkých otáčkách, plynulým, elektronickým bezpečnostním spínačem. Přidržovač. Držák nástrojů, vrtací hlava, vačkové kleště, mazací tuk. Rozšiřovací a vyhrdlovací nástroje volitelně pro trubky v mm nebo v palcích. V pevném kufru z ocelového plechu.

Označení	Obj.č.
Set 12-15-18-22	156010R220
Set 12-14-16-18-22	156012R220
Set $\frac{3}{8}$ - $\frac{1}{2}$ - $\frac{5}{8}$ - $\frac{3}{4}$ - $\frac{7}{8}$ "	156014R220

Jiná napětí sítě na vyžádání.

Příslušenství

Označení	Trubky \varnothing mm/palce	Obj.č.
Rozšiřovací nástroje	12	156150
	14	156200
	15	156225
	16	156250
	18	156300
	22	156350
	$\frac{3}{8}$ "	156375
	$\frac{1}{2}$ "	156400
	$\frac{5}{8}$ "	156425
	$\frac{3}{4}$ "	156450
	$\frac{7}{8}$ "	156475
	Vyhrdlovací nástroje	10
12		151110R
14		151120R
15		151125R
16		151130R
18		151140R
20		151145R
22		151150R
$\frac{3}{8}$ "		151155R
$\frac{1}{2}$ "		151160R
$\frac{5}{8}$ "		151165R
$\frac{3}{4}$ "		151170R
$\frac{7}{8}$ "	151175R	
REMS Twist/Hurrican pohonný stroj s držákem		151402R220
Držák nástrojů		151200R
Vrtací hlava 10–22 mm		151210RMM
Vrtací hlava $\frac{3}{8}$–$\frac{7}{8}$"		151210RIN
Vačkové kleště		151230R
Mazací tuk (balení)		151240
Kufr z ocelového plechu s vložkou		151600



Info



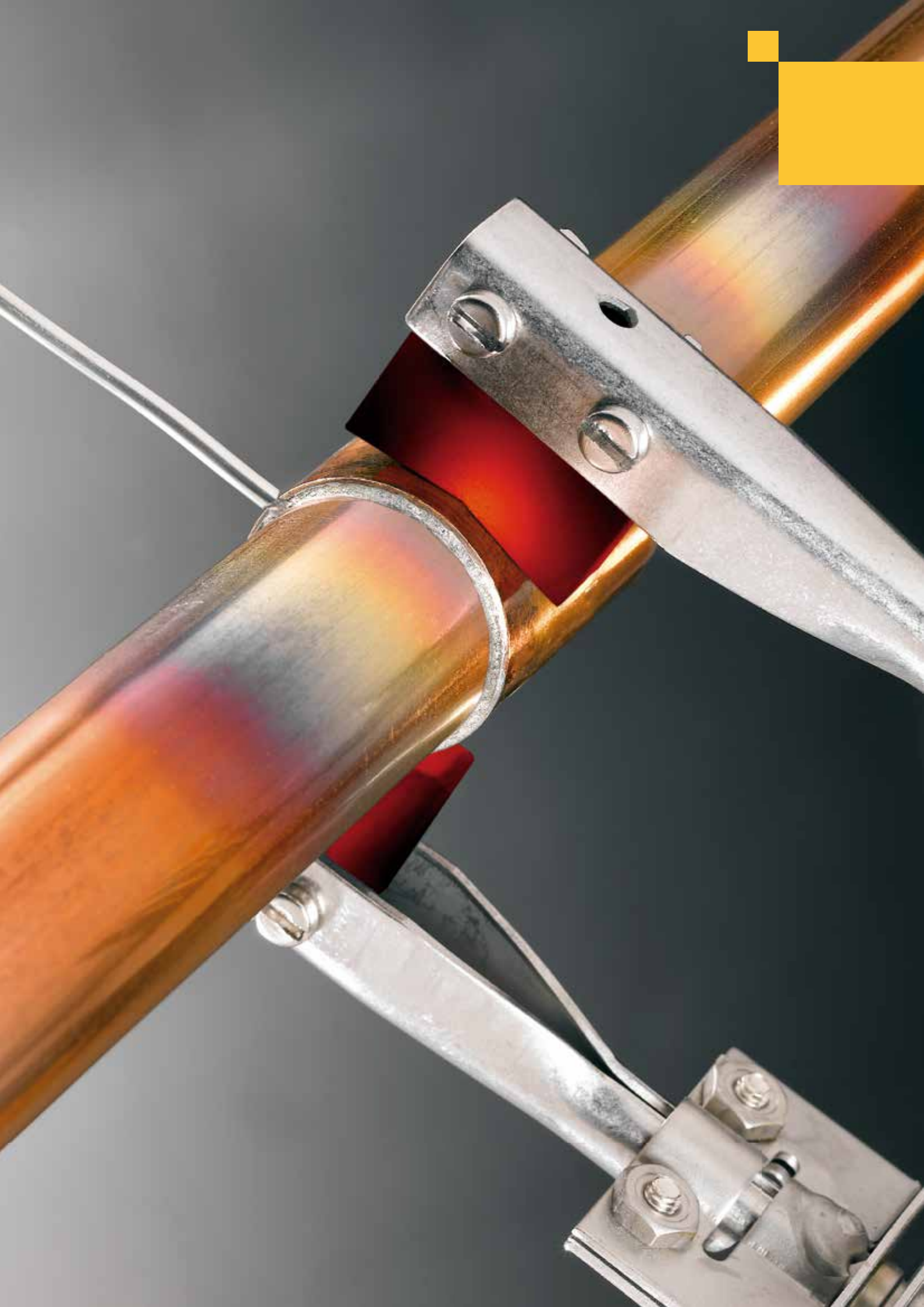

Pájení

	Čistící žínka	196
	Elektrické pájecí kleště	196
	Elektrický pájecí přístroj	197
	Turbo-plynový pájecí hořák	198
	Měkká pájka a pasta	199

Nekovová, vysoce pružná čisticí žínka pro čištění pájecích ploch na měděných trubkách a tvarovkách. I pro jiné materiály.

REMS Cu-Vlies – čisté pájecí plochy podle DVGW.

Univerzálně použitelná, na mnoho materiálů, vysoce pružná. Čistí do kovového lesku, bez oxidů a nečistot, podle DVGW pracovního listu GW 2. Pájené plochy bez záclupů. Vícenásobně použitelná. Vymýváním ji lze regenerovat, díky tomu dlouhá životnost. Použitelná vlhká i suchá.

Rozsah dodávky

REMS Cu-Vlies. Nekovová, vysoce pružná žínka pro čištění pájecích ploch na měděných trubkách a tvarovkách. Balení 10 kusů.

	Obj.č.	
	160300R	



Kvalitní německý výrobek

REMS Hot Dog 2

Elektrické pájecí kleště

Vysoce výkonný, super lehký elektrický přístroj k měkkému pájení. Bez transformátoru, k přímému napojení do zásuvky. Pro řemeslo a průmysl. Pro stavbu a dílnu.

Měděné trubky	Ø 10–28 mm Ø 3/8–1 1/8"
Tepelný výkon	800°C

REMS Hot Dog 2 – nejmenší a nejsilnější pájecí kleště. Super rychlé pájení bez plamene.

Superrychlé pájení, např. Ø 18 mm jen za 15 s. Enormně vysoký tepelný výkon až 800°C díky 2 topným patronám. Pro dlouhodobý provoz.

Super lehké a praktické, komplet váží jen 0,7 kg. Použitelné kdekoli, i na úzkých místech.



Kvalitní německý výrobek



Rozsah dodávky

REMS Hot Dog 2 Set. Elektrické pájecí kleště pro pájení měděných trubek bez plamene Ø 10–28 mm, Ø 3/8–1 1/8". 230 V, 50–60 Hz, 440 W. Po 1 vzorku 250 g REMS Lot Cu 3 a REMS Paste Cu 3. Čisticí kartáček. V pevném kufru z ocelového plechu s ohnivzdornou vložkou.

	Obj.č.	
	163020 R220	

Jiná napětí sítě na vyžádání.

Příslušenství

Označení	Obj.č.	
REMS materiál pro pájení viz. str. 199.		
Kufr z ocelového plechu s ohnivzdornou vložkou	163350R	



REMS Contact 2000

Elektrický pájecí přístroj

Vysoce výkonný, kompaktní elektrický přístroj k měkkému pájení. S bezpečnostním transformátorem. Pro řemeslo a průmysl. Pro stavbu a dílnu.

Měděné trubky	Ø 6–54 mm Ø ¼–2 ½"
Tepelný výkon	900°C

REMS Contact 2000 – nejmenší, nejsilnější a nejrychlejší přístroj tohoto druhu. 2000 W pájecí výkon. 4 m dlouhý kabel k pájecím kleštím.

Praktický, kompaktní. Výhodná hmotnost, malé rozměry. D × Š × V: 210 × 150 × 140 mm.

Super rychlé pájení díky enormně vysokému tepelnému výkonu (900°C). Provozní výkon = pájecí výkon = 2000 W! Díky tomu je doba pájení např. pro Ø 18 mm pouhých 18 s.

Použitelný kdekoli, i na úzkých místech. Okamžitě připraven k provozu, stačí jej pouze připojit do zásuvky. Žádné nastavování pájecího proudu. Velký pracovní rádius díky 4 m dlouhému kabelu k pájecím kleštím. Ohebný ochranný kryt kabelu.

Na teplotních vlivech nezávislé řízení pájecího proudu.

Prizmatické elektrody pro univerzální použití, maximálně využitelné díky optimalizovanému upnutí. Tyčkové elektrody pro práci na úzkých místech. Držák elektrod a šrouby z nerezové oceli. Snadná výměna elektrod.



Prizmatické elektrody pro univerzální použití, maximálně využitelné díky optimalizovanému upnutí.



Kvalitní německý výrobek



Info

Rozsah dodávky

REMS Contact 2000. Elektrický pájecí přístroj pro pájení měděných trubek bez plamene Ø 6–54 mm, Ø ¼–2 ½". 230 V, 50–60 Hz, 2000 W, řídicí napětí 24 V. Pájecí kleště s 4 m dlouhým kabelem, bezpečnostní transformátor, 2 kusy prizmatických elektrod v kartonu.

	Obj.č.	
	164011R220	

Jiná napětí sítě na vyžádání.

Rozsah dodávky

REMS Contact 2000 Super-Pack. Elektrický pájecí přístroj pro pájení měděných trubek bez plamene Ø 6–54 mm, Ø ¼–2 ½". 230 V, 50–60 Hz, 2000 W, řídicí napětí 24 V. Pájecí kleště s 4 m dlouhým kabelem, bezpečnostní transformátor, 4 kusy prizmatických elektrod, 2 kusy tyčových elektrod, 250 g kvalitní pájky REMS Lot Cu 3, 250 g kvalitní pasty na měkké pájení REMS Paste Cu 3, 1 fezák trubek REMS RAS Cu-INOX 3–35, balení s 10 kusy čistících žinek REMS Cu-Vlies. V pevném kufru z ocelového plechu.

	Obj.č.	
	164050R220	

Příslušenství

Označení	Obj.č.
Prizmatická elektroda, sada 2 kusů	164111R
Prizmatická elektroda s držákem, sada 2 kusů	164110R
Tyčová elektroda, sada 2 kusů	164115R
Kufr z ocelové plechu s vložkou	164250R

REMS materiál pro pájení viz. str. 199.



REMS Blitz

Turbo-plynový pájecí hořák na propan

Praktický plynový pájecí hořák se samozapalováním a turboplamenem pro rychlé měkké pájení a nízkou spotřebu plynu.

Měděné trubky $\leq \varnothing 35 \text{ mm}$

Zahřívání, žíhání, opalování, tavení, rozmrazování, smršťování a podobné termické operace.

Teplota plamene 1950°C

REMS Blitz – bleskově rychlé měkké pájení.

Piezo-elektrické zapalování

Bez zapalovače! Stačí stisknout tlačítko a plamen hoří! Po vymáčknutí tlačítka plamen zhasne! Nízká spotřeba plynu, jen 160 g/h!

Konstrukce

Super praktický, ergonomický, obsluha pouze jednou rukou. Žádné nastavování, žádné regulování. Tlačítko pro trvalý chod. Pouze 1 trubice hořáku. Použitelné i s malou lahví.

Turbo-plamen

Bodový plamen se zesilovačem Turbo-Drall pro vysoký tepelný výkon a bleskově rychlé měkké pájení.



Kvalitní německý výrobek



Info



Rozsah dodávky

REMS Blitz. Turbo-plynový pájecí hořák na propan pro měkké pájení měděných trubek $\leq \varnothing 35 \text{ mm}$. Piezo-elektrické zapalování. Připojení plynu G $\frac{3}{4}$ LH. Koncovka hadice a převlečná matka G $\frac{3}{4}$ LH. V blistrovém balení.

	Obj.č.	
	160010R	

Příslušenství

Označení	Obj.č.	
REMS materiál pro pájení viz. str. 199.		
Vysokotlaká hadice 3 m, G $\frac{3}{4}$ LH	152106	
Reduktor tlaku pro 5 nebo 11 kg plynové lahve (2 bar)	152109	



REMS Macho

Turbo-plynový pájecí hořák na acetylen

Praktický plynový pájecí hořák se samozapalováním a turboplamenem pro bleskově rychlé tvrdé a měkké pájení. Nízká spotřeba plynu.

Měděné trubky aj. $\leq \varnothing 64 \text{ mm}$

Zahřívání, žíhání, opalování, tavení, rozmrazování, smršťování a podobné termické operace.

Teplota plamene 2500°C

REMS Macho – super rychlé tvrdé pájení.

Piezo-elektrické zapalování

Bez zapalovače! Stačí stisknout tlačítko a plamen hoří! Po vymáčknutí tlačítka plamen zhasne! Nízká spotřeba plynu, jen 360 g/h!

Jen acetylen

Injekční hořák spaluje kyslík ze vzduchu. Díky tomu je třeba pouze acetylen.

Konstrukce

Super praktický, ergonomický, obsluha pouze jednou rukou. Žádné nastavování, žádné regulování. Tlačítko pro trvalý chod. Pouze 1 univerzální trubice hořáku.

Turbo-plamen

Bodový plamen se zesilovačem Turbo-Drall pro extrémně vysoký topný výkon a super rychlé tvrdé pájení.



Kvalitní německý výrobek



Info



Rozsah dodávky

REMS Macho. Turbo-plynový pájecí hořák na acetylen pro tvrdé a měkké pájení měděných trubek aj. $\leq \varnothing 64 \text{ mm}$. Piezo-elektrické zapalování. Připojení plynu G $\frac{3}{8}$ " LH. Koncovka hadice a převlečná matka G $\frac{3}{8}$ " LH. V blistrovém balení.

	Obj.č.	
	161010R	

Příslušenství

REMS materiál pro pájení viz. str. 199.

REMS Lot Cu 3

Měkká pájka Sn97Cu3, ISO 9453:2014

Měkké pájení měděných trubek s měděnými, bronzovými a mosaznými tvarovkami pro instalaci studené a teplé vody a instalaci topení $\leq 110^{\circ}\text{C}$.

Podle DVGW pracovního listu GW 2.

Legování (Hmotn. %)	97 % Sn, 3 % Cu
Teplota tavení	230–250°C

REMS Lot Cu 3 – kvalitní měkká pájka.

Neobsahuje olovo, nepoškozuje zdraví člověka a životní prostředí. Neobsahuje stříbro, podle normy. Velmi výhodná cena.

Rozsah dodávky

REMS Lot Cu 3. 250 g cívka drátu měkké pájky Sn97Cu3, ISO 9453:2014, \varnothing 3 mm, pro měkké pájení měděných trubek s měděnými, bronzovými a mosaznými tvarovkami pro instalace teplé a studené vody a instalace topení $\leq 110^{\circ}\text{C}$.

	Obj.č.	
	160200R	



Kvalitní německý výrobek

REMS Paste Cu 3

Pasta pro měkké pájení z pájecího prášku Sn97Cu3 podle ISO 9453:2014 a tavící přísady 3.1.1.C, EN 29454-1:1994

Měkké pájení měděných trubek s měděnými, bronzovými a mosaznými tvarovkami pro instalaci teplé a studené vody a instalaci topení $\leq 110^{\circ}\text{C}$.

Podle DVGW pracovního listu GW 7 (DVGW-Reg.-Nr. DV-0101AT2244)

REMS Paste Cu 3 – kvalitní pasta pro měkké pájení.

Neobsahuje olovo, nepoškozuje zdraví ani životní prostředí. Neobsahuje stříbro, podle normy. Velmi výhodná cena.

Žádná další spotřeba tavících přísad, tavící přísada je již obsažena v pastě. Díky tomu se snižuje nebezpečí koroze. Žádné přehřívání trubek a tvarovek, protože tavení pájky a správná teplota pájení je díky změně zabarvení jasně rozpoznatelná. Vysoký stupeň plnění v pájecí spáře, díky tomu vysoká pevnost. Snadné odstraňování zbytků rozpustných ve studené vodě.

V plastové lahvičce s neztratitelným štětcem integrovaným v uzávěru.

Rozsah dodávky

REMS Paste Cu 3. 250 g pasta pro měkké pájení z pájecího prášku Sn97Cu3 podle ISO 9453:2014 a tavící přísady 3.1.1.C, EN 29454-1:1994, pro měkké pájení měděných trubek s měděnými, bronzovými a mosaznými tvarovkami při instalaci teplé a studené vody a instalaci topení $\leq 110^{\circ}\text{C}$. DVGW-kontrolní označení. V plastové lahvičce s neztratitelným štětcem.

	Obj.č.	
	160210R	



Kvalitní německý výrobek

REMS Lot P6

Tvrdá pájka ISO 17672-CuP 179

Tvrde pájení měděných trubek s měděnými, bronzovými a mosaznými tvarovkami při instalaci teplé a studené vody, instalaci plynu, chladicí a klimatizační techniky.

Podle DVGW pracovního listu GW 2.

Legování (Hmotn. %)	94 % Cu, 6 % P
Teplota tavení	710–890°C

REMS Lot P6 – kvalitní tvrdá pájka.

Univerzální použití pro téměř všechny běžné druhy spojení při instalaci měděných trubek. Zvlášť pro pájení kapilárních spár při instalaci měděných trubek bez tvarovek. Dlouhý interval tavení díky nízkému obsahu fosforu zaručuje pájeným místům zvýšenou odolnost.

Neobsahuje stříbro, podle normy. Velmi výhodná cena.

Rozsah dodávky

REMS Lot P6. 1 kg tvrdé pájky (tyčky) ISO 17672-CuP 179, \varnothing 2 mm, pro tvrdé pájení měděných trubek s měděnými, bronzovými a mosaznými tvarovkami při instalaci studené a teplé vody, instalaci plynu, chladicí a klimatizační techniky. V kartonu.

	Obj.č.	
	160220R	





Zmrazování



Zmrazovač trubek CO₂

202



Elektrický zmrazovač trubek

203

Jednoduché, rychlé zmrazování nevyprázdněných potrubních vedení pomocí zmrazovacího média kysličníku uhličitého. Pro opravy a rozšiřování potrubních systémů.

Ocelové, měděné, plastové, vrstvené trubky

Ø 1/8–2"
Ø 10–60 mm

Zmrazovací médium: Kysličník uhličitý.

Tepelný výkon až –79°C.

Nejedovatý, nehořlavý.

REMS Eskimo – zmrazit místo vyprázdnit. Super rychlý. Automatický přívod zmrazovacího média. Vysoký tepelný výkon, např. 3/4" ocelová trubka za pouhých 5 min. Obzvláště úzké, nezníčitelné zmrazovací manžety.

Zmrazovací médium

Zmrazovací médium s vysokým tepelným výkonem až –79°C. Nejedovatý. Nehořlavý. Snadno k dostání.

Konstrukce

Zmrazovací manžety naléhavě přímo na trubku a přívod zmrazovacího média přímo na trubku zaručují extrémně krátkou zmrazovací dobu a nízkou spotřebu zmrazovacího média. Zmrazovat lze jednostranně i oboustranně, s přídatnými T-rozdělovači lze připojit i další zmrazovací manžety.

Zmrazovací manžety

Jednoduché. V mžiku namontované, bez speciálního nářadí. Obzvláště úzké, vysoce pružné a nezníčitelné zmrazovací manžety z termoplastického elastomeru odolného proti chladu, pro práci i na úzkých místech a ve skulinách. Neztratitelné upínací šrouby.

Rukojeti z injektorem

Ergonomické rukojeti z umělé hmoty pro příjemnou práci. Nezlomitelný injektor (vstřikovací tryska) z mosazi. Rychlé a bezpečné připojení na zmrazovací manžety. Žádné nastavování, správné množství zmrazovacího média je vždy přiváděno automaticky.

Vysokotlaké hadice

Ohebné vysokotlaké hadice odolné proti zlomení a nárazu. Extra dlouhé pro velký pracovní rádius. Libovolně prodlužovatelné. Otočné převlečné matice na připojení k lahvi zamezují zamotání vysokotlakých hadic.



Kvalitní německý výrobek



Info



Rozsah dodávky

REMS Eskimo Set. Zmrazovač trubek pro zmrazovací médium kysličník uhličitý. Pro ocelové, měděné, plastové a vrstvené trubky, Ø 1/8–2", Ø 10–60 mm. Po 2 kusech zmrazovacích manžet v 10 různých velikostech pro celkový pracovní rozsah, připojení na láhev s T-rozdělovačem, uzávěrací matice, 2 rukojeti s injektorem, 2 vysokotlaké hadice. V pevném kufru.

	Obj. č.
	130002R

Příslušenství

Označení	Velikost	Obj. č.	
Zmrazovací manžeta	1/8"	10/12 mm	130450
	1/4"	15 mm	130455
	3/8"	18 mm	130460
	1/2"	22 mm	130465
	3/4"	28 mm	130470
	1"	35 mm	130475
	1 1/4"	42 mm	130480
	1 1/2"		130485
	2"	54 mm	130490
	60 mm	130495	
Vysokotlaká hadice 2 m		130415	
T-rozdělovač pro další manžety		130207	
Připojení k lahvi s T-rozdělovačem		130383	
Uzavírací matice		130209	
Dvojitá vsuvka		130208	
Rukojeť s injektorem		130410	
Kufr s vložkou		130430R	



Jednoduché, rychlé zmrazování nevyprázdněných potrubních vedení. Uzavřený oběh zmrazovacího média. Šetrné k životnímu prostředí. Pro opravy a rozšiřování potrubních systémů.

Ocelové, měděné, plastové, vrstvené trubky

Ø 1/8–2"
Ø 10–60 mm

REMS Frigo 2 – elektricky zmrazit místo vyprázdnit. Super rychle do 2". Vysoký tepelný výkon, např. 3/4" ocelovou trubku za pouhých 9 min*. Obzvláště úzké, patentované zmrazovací hlavy, v mžiku namontované. Zobrazení teploty LCD-digitálním teploměrem.

Výhoda systému

Jen jeden zmrazovač trubek pro celý pracovní rozsah do 2". Zmrazovací hlavy z jednoho kusu pro hlavní pracovní rozsah Ø 1/4–1" resp. Ø 15–35 mm, nejsou nutné žádné redukční vložky. Podpora přenosu chladu jen prostřednictvím postříku vodou. Vždy čisté zmrazovací hlavy, nejsou nutné žádné pasty/mazání.

Uzavřený oběh zmrazovacího média

Elektrický zmrazovač s uzavřeným oběhem zmrazovacího média. Nepoškozuje životní prostředí. Použitelný kdekoli, i v uzavřených prostorách. Zmrazovací médium R-404A. Vysoký tepelný výkon. Ideální i pro delší opravy.

Konstrukce

Robustní, kompaktní. Obzvláště úzké zmrazovací hlavy a kolmo k trubce vedoucí hadice na zmrazovací médium umožňují pracovat i v úzkých místech a skulinách. Jednostranné a oboustranné zmrazování možné.

Zmrazovací agregát

Velmi tichý chod. Zmrazovací agregát, 430 W, v pevném krytu z ocelového plechu s postranními větracími mřížkami pro optimální cirkulaci vzduchu. Nahoře se nacházející dobře přístupný, velký prostor pro hadice a příslušenství. Hmotnost jen 23 kg. Dobře přenosný.

Zmrazovací hlavy

Obzvláště kompaktní zmrazovací hlavy s geometricky speciálně vytvořenými prohlubněmi pro nasazení na různé průměry trubek (**Patent EP 1 108 944, Patent US 6,434,952**). Výjimečně úzké, jen 50 mm široké. Použitelné kdekoli, i na úzkých místech. Všechny velikosti trubek od Ø 1/4–1" příp. Ø 15–35 mm lze zmrazovat s jednou zmrazovací hlavou. Zmrazovací vložky pro zbylý pracovní rozsah do Ø 2", 60 mm. Upínací pásky s uzávěrem na bázi suchého zipu pro jednoduchou a rychlou montáž zmrazovacích hlav na trubku, bez nářadí.

Hadice na zmrazovací médium

Ohebné, extra dlouhé hadice s chladičem v proti otěru odolného syntetického kaučuku pro velký pracovní rádius.

LCD-digitální teploměr

LCD-digitální teploměr se světlým držadlem, pro přesné zobrazení teploty přímo na zmrazovaných místech.



Kvalitní německý výrobek

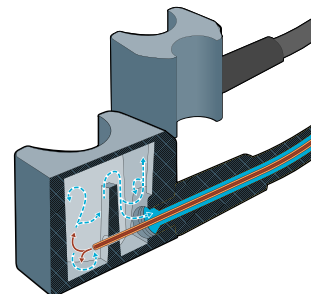

Super rychle do 2"

Rozsah dodávky

REMS Frigo 2 Set. Elektrický zmrazovač trubek s uzavřeným oběhem zmrazovacího média. Na ocelové, měděné, plastové, vrstvené trubky, Ø 1/8–2", Ø 10–60 mm. Zmrazovací agregát 230 V, 50 Hz, 430 W, 2 hadice s chladičem, 2 upínací pásky, 2 LCD-digitální teploměry, láhev s rozprašovačem. Výbava pro Ø 1/4–1 1/4", 15–42 mm. V pevném krytu z ocelového plechu. V kartonu.

	Obj.č.
	131011R220

Příslušenství

Označení	Velikost	Obj.č.
Set vybavení do 2", 60 mm	1 1/2–2" / 54–60 mm	131160R
Zmrazovací vložka, sada 2 kusů	1/8"	10, 12 mm
	1/2"	54 mm
	2"	60 mm
Upínací pásek		131104R
LCD digitální teploměr		131116R



*teplota prostředí/vody cca. 18°C.



REMS CamSys 2

Inspekce trubek a kanálů

Čištění trubek a kanálů

	Kamerové endoskopy	206
	Elektronické kamerové inspekční systémy	208
	Přístroj na čištění trubek na ruční a elektrický pohon	214
	Elektrický přístroj na čištění trubek	215
	Elektrické stroje na čištění potrubí	216

Mobilní, příruční kamera-endoskop s bezdrátovou technikou pro nízkonákladovou inspekci a analýzu poškození těžce dostupných míst jako jsou dutiny, šachty, potrubí aj. Dokumentace snímků a videozáznamů na kartě MicroSD. REMS CamScope S s hlasovým záznamem. Pro akumulátorový a síťový provoz.

Kamerová hlava Ø 4,5/9/16 mm

REMS CamScope – vynikající snímky a videozáznamy z dutin, šachet a potrubí. Odnímatelná kontrolní jednotka. Přenos signálu bezdrátovou technikou. Zásuvka pro kartu MicroSD.

REMS CamScope S – s hlasovým záznamem.

Konstrukce

Superlehký a snadno ovladatelný. Ruční přístroj se sadou kamery a kabelu jen 0,3 na 0,5 kg. Všude použitelná, volně z ruky, nad hlavou, i na obzvláště úzkých místech. Stabilitní plastový kryt, odolný proti nárazu, s ergonomicky tvarovanou pistolovou rukojetí. Spínač zapnuto/vypnuto s regulačním kolečkem pro plynulé nastavení světlosti LED v hlavě kamery. Power-LED k zobrazení provozního stavu. Praktický, vyjímatelný držák na baterie pro 4 běžné baterie 1,5 V, AA, LR6. Použitelné různé sady kamery a kabelu. Násuvné šroubové přípoje pro výměnu sad kamery a kabelu a prodloužení posuvného kabelu bez nářadí. Pevný kufr pro ruční přístroj, sadu kamery a kabelu 16-1/9-1/5-1, prodloužení posuvného kabelu, kontrolní jednotku, zdroj napětí a příslušenství.

Kontrolní jednotka s barevným displejem TFT-LCD

Kontrolní jednotka s barevným displejem 3,5" s nejmodernější technologií TFT-LCD pro vynikající snímky a videozáznamy, úhlopříčka obrazovky 89 mm, 320 × 240 pixelů, odnímatelná pro přenos signálu bezdrátovou technikou nebo zasunutelná na ruční přístroj se zajištěním pro přímý přenos signálu kontaktními kolíky. Obzvláště lehká a snadno ovladatelná: REMS CamScope jen 0,14 kg, REMS CamScope S jen 0,24 kg. Pevný plastový kryt, chráněný před ostřikem vodou, REMS CamScope S s gumovou ochranou proti nárazům. Nejmenší rozměry: REMS CamScope 102 × 71 × 25 mm, REMS CamScope S 105 × 92 × 42 mm. Zásuvka pro Micro SD-kartu. Snímky a videozáznamy uložitelné do paměti karty MicroSD pro snadnou dokumentaci výsledků inspekce. REMS CamScope S s hlasovým záznamem k jednoduchému nahrání komentáře během záznamu videa. 3násobné digitální zvětšení. Datum a čas záznamu lze volitelně ukládat do snímku a do videozáznamu. Okamžitě přehráni uložených záznamů nebo přenos z karty MicroSD na jiné přístroje. Přehráni hlasového záznamu u REMS CamScope S přes externí přístroje, např. PC nebo notebookem. USB port pro přímé spojení s PC nebo notebookem. Výstup na video Composite-Video PAL/NTSC pro připojení externí obrazovky. Zdiřka pro napěťový napáječ/nabíječku Li-Ion 100–240 V.

Akumulátorový a síťový provoz

Li-Ion technologie. Kontrolní jednotka s integrovaným akumulátorem Li-Ion 3,7 V, 1,2 Ah. Vysoce výkonná a lehká. Velká hustota energie pro cca. 2 hodiny nepřetržitého provozu. Napěťový napáječ 100–240 V, 50–60 Hz, 9 W, pro síťový provoz namísto akumulátoru s integrovanou elektronickou nabíječkou Li-Ion. Žádný paměťový efekt pro maximální výkon akumulátoru.

Vyměnitelné sady kamery a kabelu Color

Sady kamery a kabelu Color, sestávající z barevné kamery Ø 4,5 mm, Ø 9 mm nebo Ø 16 mm, s CMOS-senzorem s tlumitelným světlem bílých LED k optimálnímu nastavení světlosti a neměnnou funkcí zaostřování (Fixed-Focus) pro automatické řízení zaostření obrazu, chráněné proti dočasnému ponoření do vody (IP 67). Sada kamery a kabelu Color 16-1 a 9-1 s 1 m tvárným posuvným kabelem a nasazovacím zrcadlem, nasazovacím hákem, nasazovacím magnetem. Sada kamery a kabelu Color 4,5-1 s 1 m ohebným posuvným kabelem, ideální k inspekci malých ohybů trubek a úzkých míst, např. zápachových uzávěrů, vrtů, průlomů. Tvárné prodloužení posuvného kabelu 900 mm, spojitelné až do pracovní délky 4,5 m, jako příslušenství. Sada kamery a kabelu Color 16-1 90°, s o 90° do boku lomenou barevnou kamerou Ø 16 mm, 640 × 480 Pixel, s 1 m tvárným posuvným kabelem, jako příslušenství.



Rozsah dodávky

REMS CamScope Set. Mobilní, příruční kamera-endoskop s bezdrátovou technikou pro nízkonákladovou inspekci a analýzu poškození těžce dostupných míst jako jsou dutiny, šachty, potrubí aj. Dokumentace snímků a videozáznamů na kartě MicroSD. Ruční přístroj se 4 bateriemi 1,5 V, AA, LR6. Odnímatelná kontrolní jednotka s bezdrátovou technikou, barevným displejem 3,5" TFT-LCD, 3násobné digitální zvětšení, zásuvkou pro kartu MicroSD, USB portem, výstupem na video PAL/NTSC, integrovaným akumulátorem Li-Ion 3,7 V, 1,2 Ah. Karta MicroSD 2 GB. Napěťový napáječ/nabíječka Li-Ion 100–240 V, 50–60 Hz, 9 W, pro kontrolní jednotku. Kabel USB, videokabel. V pevném kufru. Volitelně se sadou kamery a kabelu 4,5-1, sadou kamery a kabelu 9-1 nebo sadou kamery a kabelu 16-1.

Označení	Provedení	Obj.č.
Set 16-1	Sada kamery a kabelu Color 16-1, sestávající z barevné kamery Ø 16 mm, 704 × 576 Pixel, s tlumitelným světlem bílých LED a neměnnou funkcí zaostřování (Fixed-Focus) a 1 m tvárným posuvným kabelem. Nasazovací zrcadlo, nasazovací hák, nasazovací magnet.	175110R220
Set 9-1	Sada kamery a kabelu Color 9-1, sestávající z barevné kamery Ø 9 mm, 640 × 480 Pixel, s tlumitelným světlem bílých LED a neměnnou funkcí zaostřování (Fixed-Focus) a 1 m tvárným posuvným kabelem. Nasazovací zrcadlo, nasazovací hák, nasazovací magnet.	175111R220
Set 4,5-1	Sada kamery a kabelu Color 4,5-1, sestávající z barevné kamery Ø 4,5 mm, 320 × 240 Pixel, s tlumitelným světlem bílých LED a neměnnou funkcí zaostřování (Fixed-Focus) a 1 m ohebným posuvným kabelem. Ideální k inspekci malých ohybů trubek a úzkých míst.	175112R220



Info

Rozsah dodávky

REMS CamScope S Set. Mobilní, příruční kamera-endoskop s bezdrátovou technikou pro nízkonákladovou inspekci a analýzu poškození těžce dostupných míst jako jsou dutiny, šachty, potrubí aj. Dokumentace snímků a videozáznamů s hlasovým záznamem na kartě MicroSD. Ruční přístroj se 4 bateriemi 1,5 V, AA, LR6. Odnímatelná kontrolní jednotka s bezdrátovou technikou, barevným displejem 3,5" TFT-LCD, 3-násobným digitálním zvětšením, zásuvkou pro kartu MicroSD, USB portem, výstupem na video PAL/NTSC, integrovaným akumulátorem Li-Ion 3,7 V, 1,2 Ah. Karta MicroSD 2 GB. Napěťový napáječ/nabíječka Li-Ion 100–240 V, 50–60 Hz, 9 W, pro kontrolní jednotku. Kabel USB, videokabel. V pevném kufru. Volitelně se sadou kamery a kabelu 4,5-1, sadou kamery a kabelu 9-1 nebo sadou kamery a kabelu 16-1.

Označení	Provedení	Obj.č.
Set 16-1	Sada kamery a kabelu Color 16-1, sestávající z barevné kamery Ø 16 mm, 704 × 576 Pixel, s tlumitelným světlem bílých LED a neměnnou funkcí zaostřování (Fixed-Focus) a 1 m tvárným posuvným kabelem. Nasazovací zrcadlo, nasazovací hák, nasazovací magnet.	175130R220
Set 9-1	Sada kamery a kabelu Color 9-1, sestávající z barevné kamery Ø 9 mm, 640 × 480 Pixel, s tlumitelným světlem bílých LED a neměnnou funkcí zaostřování (Fixed-Focus) a 1 m tvárným posuvným kabelem. Nasazovací zrcadlo, nasazovací hák, nasazovací magnet.	175131R220
Set 4,5-1	Sada kamery a kabelu Color 4,5-1, sestávající z barevné kamery Ø 4,5 mm, 320 × 240 Pixel, s tlumitelným světlem bílých LED a neměnnou funkcí zaostřování (Fixed-Focus) a 1 m ohebným posuvným kabelem. Ideální k inspekci malých ohybů trubek a úzkých míst.	175132R220



Info

Příslušenství

Označení	Obj.č.
Sada kamery a kabelu Color 16-1 , barevná kamera Ø 16 mm, 704 × 576 Pixel, s 1 m tvárným posuvným kabelem. Nasazovací zrcadlo, nasazovací hák, nasazovací magnet.	175103R
Sada kamery a kabelu Color 16-1 90° , 90° do boku lomená barevná kamera Ø 16 mm, 640 × 480 Pixel, s 1 m tvárným posuvným kabelem.	175106R
Sada kamery a kabelu Color 9-1 , barevná kamera Ø 9 mm, 640 × 480 Pixel, s 1 m tvárným posuvným kabelem. Nasazovací zrcadlo, nasazovací hák, nasazovací magnet.	175104R
Sada kamery a kabelu Color 4,5-1 , barevná kamera Ø 4,5 mm, 320 × 240 Pixel, s 1 m ohebným posuvným kabelem.	175102R
Prodloužení posuvného kabelu 900 mm , tvárné, spojitelné až do pracovní délky 4,5 m	175105R



Super lehký, praktický kamerový inspekční systém pro nákladově výhodnou inspekci a analýzu poškození trubek, kanálů, komínů a jiných dutých prostor. S elektronickým počítáním metrů. Také k inspekci po provedených pracích čištění trubek a k převzetí nových instalací nebo oprav. Dokumentace snímků a videozáznamů na SD-kartě. Akumulátorový a síťový provoz.

Kamerová hlava	Ø 25 mm
Trubky	Ø (40) 50–150 mm
Kanály, komíny, jiné duté prostory	

REMS CamSys – vynikající snímky a videa z trubek a kanálů. Zásuvka pro SD kartu. Elektronické počítání metrů. Akumulátorový a síťový provoz.

Výhoda systému

Jen **jedna** kontrolní jednotka s TFT-LCD-barevným displejem k připojení různých sad kamer a kabelů pro rozdílné nároky. Díky tomu je možné nákladově výhodné přezbrojení.

Konstrukce

Sper lehký, dobře padnoucí do ruky. Použitelný všude, také na obzvláště úzkých místech. Kontrolní jednotka spojena 2 m propojovacím kabelem se sadou kamery a kabelu, oddělitelná k jednoduchému čištění sady kamery a kabelu. Použitelné různé sady kamery a kabelu. Násuvné šroubové připoje pro výměnu sad kamery a kabelu a kontrolní jednotky bez nářadí. Pevný kufr pro kontrolní jednotku, napěťový napáječ/nabíječku a příslušenství.

Kontrolní jednotka s TFT-LCD-barevným displejem

Kontrolní jednotka s 3,5" barevným displejem s nejmodernější TFT-LCD-technologie pro vynikající snímky a videa, 89 mm úhlopříčkou obrazovky, 320 × 240 Pixel. Obzvláště lehká a dobře padnoucí do ruky, jen 0,4 kg. Pevný, nárazům odolný plastový kryt, chráněný před ostřikem vodou. Nejmenší rozměry: 172 × 121 × 58 mm. Tlačítka pro nastavení intenzity světla svítivých diod barevné kamerové hlavy. Plný obraz, 2násobné zvětšení, 4násobná možnost otočení snímku. Zásuvka pro SD-kartu. Snímky a videozáznamy uložitelné do paměti SD-karty pro snadnou dokumentaci výsledků inspekce. Hloubka zasunutí kamery se uloží do snímku a do videozáznamu, volitelně také datum a čas záznamu. Během záznamu videa lze být navíc zachytit snímky, aniž by došlo k narušení záznamu videa. Okamžitě přehrávání uložených záznamů nebo přenos z SD-karty na jiné přístroje. Během přehrávání uložených videozáznamů mohou být na barevném displeji kontrolní jednotky také dodatečně vytvořeny snímky z videozáznamu. USB port pro přímé spojení s PC nebo notebookem. Výstup na video Composite-Video PAL/NTSC pro připojení externí obrazovky. Zdíčka pro napěťový napáječ/nabíječku Li-Polymer 100–240 V.

Akumulátorový a síťový provoz

Li-Polymer technologie. Kontrolní jednotka s integrovaným akumulátorem Li-Polymer 3,7 V, 4,0 Ah. Vysoce výkonná a lehká. Napěťový napáječ/nabíječka 100–240 V, 50–60 Hz, 15 W, s USB-konektorem a USB-kabelem k propojení s napěťovým napáječem/nabíječkou, laptopem nebo jiným napěťovým napáječem. Žádný paměťový efekt pro maximální výkon akumulátoru.

Speciální barevná kamera s vysokým rozlišením

Speciální barevná kamera s vysokým rozlišením Ø 25 mm s CMOS obrazovým senzorem a 8 ultra jasnými, bílými světelnými diodami (LED) s nastavitelnou intenzitou světla až do 1700 mcd a koncentrovaným úhlem záření pro vynikající barevné snímky při stejnoměrném jasném osvětlení. Velmi nízká potřeba světla při velmi vysoké světelné citlivosti (0,1 Lux). Neměnná funkce zaostřování (Fixfokus) a speciální objektiv se 90°-širokouhlým objektivem, také pro rozeznání nejmenších detailů.

Vyměnitelné sady kamera a kabelu

Sady kamery a kabelu S-Color, sestávající ze speciální barevné kamery s volitelně **30 m posuvného kabelu Ø 5,4 mm**, ohebného, pro Ø 50–150 mm, v navijecím bubnu s elektronickým počítáním metrů, **20 m posuvného kabelu Ø 4,5 mm**, velmi ohebného, pro malé průměry trubek a malé a těsné ohyby Ø (40) 50–150 mm, v navijecím bubnu s elektronickým počítáním metrů nebo **10 m posuvného kabelu Ø 4,5 mm** s označením délky, velmi ohebného, pro malé průměry trubek a malé a těsné ohyby Ø (40) 50–150 mm, v kabelovém koši, s připojením pro kontrolní jednotku. Obzvláště malá, zaoblená kamerová hlava Ø 25 mm, vodotěsná do 20 m (0,2 MPa/2 bar/29 psi) a směrem k posuvnému kabelu zúžená, vysoce ohebná kluzná pružina, pro snadný posuv, také skrz několik ohybů trubky. Kamerová hlava s pevným, rychle vyměnitelným ochranným krytem se vsazeným hledím z minerálního skla. Ohyby průchozí posuvný kabel s hybridní technikou, s duší ze skleněných vláken, datovými vedeními a plastovým opláštěním, velmi pevný, pro dlouhou dobu životnosti. Robustní, práškovým lakem povlakovaný, dobře čistitelný kabelový koš. Navijecí buben s otáčivým košem pro jednoduché navijení a odvíjení posuvného kabelu a integrovaným senzorem pro elektronické počítání metrů.

Vodící tělesa

Různá vodící tělesa pro větší průměry trubek, pevně aretovatelná na kamerovou hlavu, jako příslušenství.



Info

Rozsah dodávky

REMS CamSys Set S-Color. Elektronický kamerový inspekční systém k nákladově výhodné inspekci a analýze poškození. Dokumentace snímků a videozáznamů na SD-kartě s údajem o datumu a čase. Kontrolní jednotka v mikroprocesorové technice s 3,5" TFT-LCD barevným displejem, zásuvkou pro SD-kartu, USB přípojkou, výstupem na video PAL/NTSC, integrovaným akumulátorem Li-Polymer 3,7 V, 4,0Ah, v pevném plastovém krytu odolném proti nárazům, chráněném před ostřikem vodou. 2m propojovací kabel od kontrolní jednotky k sadě kamery a kabelu, napěťový napáječ/nabíječka 100–240 V, 50–60 Hz, 15 W, SD-karta 4 GB, USB kabel, v pevném kufru. Sada kamery a kabelu S-Color se speciální barevnou kamerou s vysokým rozlišením Ø 25 mm s CMOS obrazovým senzorem a posuvným kabelem.

Označení	Provedení	Obj.č.
Set S-Color 10 K	10 m posuvný kabel Ø 4,5 mm s označením délky, velmi ohebný, v kabelovém koší. Pro malé průměry trubek a malé a těsné ohyby Ø (40) 50–150 mm, kanály, šachty, komíny a jiné duté prostory.	175008R220
Set S-Color 20 H	20 m posuvný kabel Ø 4,5 mm, velmi ohebný, v navijecím bubnu s elektronickým počítáním metrů. Pro malé průměry trubek a malé a těsné ohyby Ø (40) 50–150 mm, kanály, šachty, komíny a jiné duté prostory.	175007R220
Set S-Color 30 H	30 m posuvný kabel Ø 5,4 mm, ohebný, v navijecím bubnu s elektronickým počítáním metrů. Pro trubky Ø 50–150 mm, kanály, šachty, komíny a jiné duté prostory.	175010R220



Příslušenství

Označení	Obj.č.
REMS CamSys Basic-Pack Kontrolní jednotka v mikroprocesorové technice s 3,5" TFT-LCD barevným displejem, zásuvkou pro SD-kartu, USB přípojkou, výstupem na video PAL/NTSC, integrovaným akumulátorem Li-Polymer 3,7 V, 4,0Ah, v pevném plastovém krytu odolném proti nárazům, chráněném před ostřikem vodou. 2m propojovací kabel od kontrolní jednotky k sadě kamery a kabelu, napěťový napáječ/nabíječka 100–240 V, 50–60 Hz, 15 W, SD-karta 4 GB, USB kabel, v pevném kufru.	175000R220
Sada kamery a kabelu S-Color 10 K. Se speciální kamerovou hlavou s vysokým rozlišením Ø 25 mm s CMOS obrazovým senzorem, 10 m posuvným kabelem Ø 4,5 mm s označením délky, velmi ohebným, s připojením na kontrolní jednotku, v kabelovém koší. Pro malé průměry trubek a malé a těsné ohyby Ø (40) 50–150 mm.	175016R
Sada kamery a kabelu S-Color 20 H. Se speciální barevnou kamerou s vysokým rozlišením Ø 25 mm s CMOS obrazovým senzorem a 20 m posuvným kabelem Ø 4,5 mm, velmi ohebným, v navijecím bubnu s elektronickým počítáním metrů a připojením pro kontrolní jednotku. Pro malé průměry trubek a malé a těsné ohyby Ø (40) 50–150 mm.	175012R
Sada kamery a kabelu S-Color 30 H. Se speciální barevnou kamerou s vysokým rozlišením Ø 25 mm s CMOS obrazovým senzorem a 30 m posuvným kabelem Ø 5,4 mm, ohebným, v navijecím bubnu s elektronickým počítáním metrů a připojením pro kontrolní jednotku. Pro Ø 50–150 mm.	175011R
Vodící těleso Ø 62 mm S-Color/S-Color S, pro sadu kamery a kabelu S-Color/S-Color S	175057R
Vodící těleso Ø 100 mm S-Color/S-Color S, pro sadu kamery a kabelu S-Color/S-Color S	175058R
Ochranný kryt S-Color/S-Color S s hledím z minerálního skla, těsnicí kroužek, pro sadu kamery a kabelu S-Color/S-Color S	175026R
Kufr s vložkou	175018R



Super lehký, praktický kamerový inspekční systém pro nákladově výhodnou inspekci a analýzu poškození trubek, kanálů, komínů a jiných dutých prostor. Samonivelační kamera. Vysílač pro detekci kamerových hlav. Elektronické počítání metrů. Také k inspekci po provedených pracích čištění trubek a k převzetí nových instalací nebo oprav. Dokumentace snímků a videozáznamů se záznamem zvuku na SD-kartě. Akumulátorový a síťový provoz.

Kamerová hlava S-Color/S-Color S	Ø 25 mm
Kamerová hlava S-Color S-N	Ø 33 mm
Potrubí, kanály, kouřovody, jiné dutiny	
Kamerová hlava S-Color	Ø (40) 50–150 mm
Kamerová hlava S-Color S	Ø 50–150 mm
Kamerová hlava S-Color S-N	Ø 70–150 mm

REMS CamSys 2 – vynikající snímky a videa z trubek a kanálů. Záznam zvuku. Samonivelační kamera. Vysílač pro detekci kamerových hlav. Zásuvka pro SD kartu. Elektronické počítání metrů. Akumulátorový a síťový provoz.

Výhoda systému

Jen jedna kontrolní jednotka s TFT-LCD barevným displejem k připojení různých sad kamer a kabelů pro rozdílné nároky. Díky tomu je možné nákladově výhodné přezbrojení.

Konstrukce

Sper lehký, dobře padnoucí do ruky. Použitelný všude, také na obzvláště úzkých místech. Kontrolní jednotka spojená 2 m propojovacím kabelem se sadou kamery a kabelu, oddělitelná k jednoduchému čištění sady kamery a kabelu. Použitelné různé sady kamery a kabelu. Násuvné šroubové připoje pro výměnu sad kamery a kabelu a kontrolní jednotky bez nářadí. Pevný kufr pro kontrolní jednotku, napěťový napáječ/nabíječku a příslušenství.

Kontrolní jednotka s TFT-LCD barevným displejem

Kontrolní jednotka se 7" barevným displejem s nejmodernější TFT-LCD technologií pro vynikající snímky a videa, 178mm úhlopříčkou obrazovky, 720 × 480 pixelů. Obzvláště lehká a dobře padnoucí do ruky, jen 1,3 kg. Pevný plastový kryt odolný proti nárazům, chráněný před ostřikem vodou, ochrana proti oslnění. Integrovaná opěrka pro různé úhly sklonu obrazovky. Ergonomická držadla s měkkou gumovou vložkou a nastavitelnými upínacími pásky, tlačítka pro snímek a video, pro ovládání jednou rukou pro praváky i leváky. Nejmenší rozměry: 270 × 164 × 70 mm. Tlačítka pro nastavení intenzity světla svítivých diod barevné kamerové hlavy. Plný obraz, 2násobné zvětšení, 4násobná možnost otočení snímku. Nastavitelné automatické vypínání. Zásuvka pro SD-kartu. Snímky a videozáznamy se záznamem zvuku uložitelné do paměti SD-karty pro snadnou dokumentaci výsledku inspekce. Hloubka zasunutí kamery se uloží do snímku a do videozáznamu, volitelně také datum a čas záznamu. Během záznamu videa lze být navíc zachytit snímky, aniž by došlo k narušení záznamu videa. Okamžité přehrávání uložených záznamů nebo přenos z SD-karty na jiné přístroje. Během přehrávání uložených videozáznamů mohou být na barevném displeji kontrolní jednotky také dodatečně vytvořeny snímky z videozáznamu. USB port pro přímé spojení s počítačem nebo notebookem. Výstup na video Composite-Video PAL/NTSC pro připojení externí obrazovky. Zdiřka pro napěťový napáječ/nabíječku 100–240 V.

Akumulátorový a síťový provoz

Li-Polymer technologie. Kontrolní jednotka s integrovaným akumulátorem Li-Polymer 3,7 V, 7,6 Ah. Vysoce výkonná a lehká. Napěťový napáječ/nabíječka 100–240 V, 50–60 Hz, 15 W, s USB-konektorem a USB-kabelem k propojení s napěťovým napáječem/nabíječkou, laptopem nebo jiným napěťovým napáječem. Žádný paměťový efekt pro maximální výkon akumulátoru.

Speciální barevná kamera s vysokým rozlišením

Speciální barevná kamera s vysokým rozlišením s CMOS obrazovým senzorem a ultra jasnými, bílými světelnými diodami (LED) s nastavitelnou intenzitou světla až do 1700 mcd a koncentrovaným úhlem záření pro vynikající barevné snímky při stejnoměrném jasném osvětlení. Velmi nízká potřeba světla při velmi vysoké světelné citlivosti (0,1 Lux). Neměnná funkce zaostřování (Fixfokus) a speciální objektiv se 90°-širokoúhlym objektivem, také pro rozeznání nejmenších detailů.



Info

Vyměnitelné sady kamera a kabelu

Sada kamery a kabelu S-Color, sestávající ze speciální barevné kamery s vysokým rozlišením Ø 25 mm, 20 m posuvného kabelu Ø 4,5 mm, velmi ohebného, pro malé průměry trubek a malé a těsné ohyby Ø (40) 50–150 mm, v navíjecím bubnu s elektronickým počítáním metrů nebo 10 m posuvného kabelu Ø 4,5 mm s označením délky, velmi ohebného, pro malé průměry trubek a malé a těsné ohyby Ø (40) 50–150 mm, v kabelovém koši. **Sada kamery a kabelu S-Color S**, sestávající ze speciální barevné kamery s vysokým rozlišením Ø 25 mm, 30 m posuvného kabelu Ø 5,4 mm, ohebného, pro Ø 50–150 mm, v navíjecím bubnu s elektronickým počítáním metrů a vysílače 33 kHz pro detekci kamerové hlavy. **Sada kamery a kabelu S-Color S-N**, sestávající ze speciální barevné kamery s vysokým rozlišením Ø 33 mm, 30 m posuvného kabelu Ø 5,4 mm, ohebného, pro Ø 70–150 mm, v navíjecím bubnu s elektronickým počítáním metrů, vysílače 33 kHz pro detekci kamerové hlavy a samonivelační kamery pro rovné snímky a videozáznamy. Připojení pro kontrolní jednotku. Obzvláště malá, zaoblená kamerová hlava, vodotěsná do 20 m (0,2 MPa/2 bar/29 psi) a směrem k posuvnému kabelu zúžená, vysoce ohebná kluzná pružina, pro snadný posuv, také skrz několik ohybů trubky. Kamerová hlava s pevným, rychle vyměnitelným ochranným krytem se vsazeným hledím z minerálního skla. Ohyby průchozí posuvný kabel s hybridní technikou, s duší ze skleněných vláken, datovými vedeními a plastovým opláštěním, velmi pevný, pro dlouhou dobu životnosti. Robustní, práškovým lakem povlakovaný, dobře čistitelný kabelový koš. Navíjecí buben s otáčivým košem pro jednoduché navíjení a odvíjení posuvného kabelu a integrovaným senzorem pro elektronické počítání metrů.

Vodící tělesa

Vodící tělesa S-Color/S-Color S a S-Color S-N Ø 62 mm a Ø 100 mm, pro větší průměry trubek, pevně aretovatelná na kamerovou hlavu S-Color/S-Color S, resp. S-Color S-N, jako příslušenství.

Detektor

REMS Explorer pro detekci kamerové hlavy s vysílačem 33 kHz, pro určení polohy vadných míst, resp. průběhu vedení, jako příslušenství.

Rozsah dodávky

REMS CamSys 2 Set S-Color. Elektronický kamerový inspekční systém k nákladově výhodné inspekci a analýze poškození. Dokumentace snímků a videozáznamů se záznamem zvuku na SD-kartě s údajem o datu a čase. Kontrolní jednotka v mikroprocesorové technice se 7" TFT-LCD barevným displejem, zásuvkou pro SD-kartu, USB přípojkou, výstupem na video PAL/NTSC, integrovaným akumulátorem Li-Polymer 3,7V, 7,6Ah, v pevném plastovém krytu odolném proti nárazům, chráněném před ostřikem vodou, ochranou proti oslnění, opěrkou. 2 m propojovací kabel od kontrolní jednotky k sadě kamery a kabelu, napěťový napáječ/nabíječka 100–240 V, 50–60 Hz, 15 W, SD-karta 4 GB, USB kabel, videokabel, v pevném kufru. Sada kamery a kabelu S-Color se speciální barevnou kamerou s vysokým rozlišením s CMOS obrazovým senzorem a posuvným kabelem.

Označení	Provedení	Obj.č.
Set S-Color 10 K	Speciální barevná kamera s vysokým rozlišením Ø 25 mm, 10 m posuvného kabelu Ø 4,5 mm s označením délky, velmi ohebného, v kabelovém koši. Pro malé průměry trubek a malé a těsné ohyby Ø (40) 50–150 mm, kanály, šachty, komíny a jiné duté prostory.	175301 R220
Set S-Color 20 H	Speciální barevná kamera s vysokým rozlišením Ø 25 mm, 20 m posuvného kabelu Ø 4,5 mm, velmi ohebného, v navíjecím bubnu s elektronickým počítáním metrů. Pro malé průměry trubek a malé a těsné ohyby Ø (40) 50–150 mm, kanály, šachty, komíny a jiné duté prostory.	175302 R220
Set S-Color S 30 H	Speciální barevná kamera s vysokým rozlišením Ø 25 mm, s vysílačem 33 kHz pro detekci kamerové hlavy, 30 m posuvného kabelu Ø 5,4 mm, ohebného, v navíjecím bubnu s elektronickým počítáním metrů. Pro trubky Ø 50–150 mm, kanály, šachty, komíny a jiné duté prostory.	175303 R220
Set S-Color S-N 30 H	Speciální barevná kamera s vysokým rozlišením Ø 33 mm, samonivelační, s vysílačem 33 kHz pro detekci kamerové hlavy, 30 m posuvného kabelu Ø 5,4 mm, ohebného, v navíjecím bubnu s elektronickým počítáním metrů. Pro trubky Ø 70–150 mm, kanály, šachty, komíny a jiné duté prostory.	175304 R220



Označení	Obj.č.	
REMS CamSys 2 Basic-Pack Kontrolní jednotka v mikroprocesorové technice se 7" TFT-LCD barevným displejem, zásuvkou pro SD-kartu, USB přípojkou, výstupem na video PAL/NTSC, integrovaným akumulátorem Li-Polymer 3,7V, 7,6Ah, v pevném plastovém krytu odolném proti nárazům, ochranou proti oslnění, opěrkou, chráněná před ostřikem vodou. 2 m propojovací kabel od kontrolní jednotky k sadě kamery a kabelu, napěťový napáječ/nabíječka 100–240 V, 50–60 Hz, 15 W, SD-karta 4 GB, USB-kabel, videokabel, v pevném kufru.	175300R220	
Sada kamery a kabelu S-Color 10 K Speciální barevná kamera s vysokým rozlišením Ø 25 mm, 10 m posuvného kabelu Ø 4,5 mm s označením délky, velmi ohebného, v kabelovém koši. Pro malé průměry trubek a malé a těsné ohyby Ø (40) 50–150 mm.	175305R	
Sada kamery a kabelu S-Color 20 H Speciální barevná kamera s vysokým rozlišením Ø 25 mm, 20 m posuvného kabelu Ø 4,5 mm, velmi ohebného, v navijecím bubnu s elektronickým počítáním metrů. Pro malé průměry trubek a malé a těsné ohyby Ø (40) 50–150 mm.	175306R	
Sada kamery a kabelu S-Color S 30 H Speciální barevná kamera s vysokým rozlišením Ø 25 mm, s vysílačem 33 kHz pro detekci kamerové hlavy, 30 m posuvného kabelu Ø 5,4 mm, ohebného, v navijecím bubnu s elektronickým počítáním metrů. Pro Ø 50–150 mm.	175307R	
Sada kamery a kabelu S-Color S-N 30 H Speciální barevná kamera s vysokým rozlišením Ø 33 mm, samonivelační, s vysílačem 33 kHz pro detekci kamerové hlavy, 30 m posuvného kabelu Ø 5,4 mm, ohebného, v navijecím bubnu s elektronickým počítáním metrů. Pro Ø 70–150 mm.	175308R	
Vodící těleso Ø 62 mm S-Color/S-Color S, pro kamerovou hlavu S-Color/S-Color S	175057R	
Vodící těleso Ø 100 mm S-Color/S-Color S, pro kamerovou hlavu S-Color/S-Color S	175058R	
Vodící těleso Ø 62 mm S-Color S-N, pro kamerovou hlavu S-Color S-N	175343R	
Vodící těleso Ø 100 mm S-Color S-N, pro kamerovou hlavu S-Color S-N	175339R	
Ochranný kryt S-Color/S-Color S s hledím z minerálního skla, těsnící kroužek, pro kamerovou hlavu S-Color/S-Color S	175026R	
Ochranný kryt S-Color S-N s hledím z minerálního skla, těsnící kroužek, pro kamerovou hlavu S-Color S-N	175330R	
REMS Explorer, detektor pro detekci kamerové hlavy s vysílačem 33 kHz	175312R	
Kufr s vložkou	175323R	





REMS Pull-Push

Sací a tlakový čisticí přístroj

Osvědčený, spolehlivý sací a tlakový čisticí přístroj k rychlému odstranění ucpání.

REMS Pull-Push – Rychlé odstranění ucpání.

Vysoká přítlačná síla díky přední přestavitelné rukojeti.

Optimální přizpůsobení požadavku na čištění díky 2 manžetám: krátké manžetě pro umyvadla a vany, dlouhé manžetě pro toaletu.



Info



Rozsah dodávky

REMS Pull-Push. Sací a tlakový čisticí přístroj k rychlému odstranění ucpání. S krátkou a dlouhou manžetou. V kartonu.

	Obj.č.	
	170300R	

REMS Mini-Cobra

Přístroj na čištění trubek na ruční a elektrický pohon

Osvědčený, praktický přístroj pro rychlé použití při ucpání trubek, např. v kuchyni, koupelně, na toaletách.

Pro trubky $\varnothing 20-50 (75) \text{ mm}$
Pro spirály $\varnothing 6, 8, 10 \text{ mm}$

REMS Mini-Cobra – ručně nebo elektricky. Nepostradatelná při malých ucpáních.

Konstrukce

Jednoduchá, robustní, konstrukce vycházející z praxe. Dobře padnoucí do ruky, lehká. Jen 2,9 kg. Lehká práce i v sifonech a úzkých ohybech trubek. Bezproblémové zavedení spirály přímo sítkem nebo křížem do dřezů a odpadů. Aretace spirály rychloupínacím sklíčidlem.

Spirály k čištění trubek

Spirály z vysoce kvalitního ocelového pružinového drátu. Speciálně kaleny. Vysoce flexibilní pro snadný posuv také v úzkých ohybech trubek. Na konci spirály vytvořená soudkovitá hlava (hlava pro dřezová síta), proto obzvláště dobře průchozí ohyby.

Spirálový buben

Spirálový buben chráněný proti korozi z plastu zpevněného skleněným vláknem, odolného proti nárazu, zabraňuje znečištění okolí. Větrání vnitřního prostoru bubnu zajišťuje samostatné vysušování spirály. Možnost vizuální kontroly spirály.

Pohon

Ručně, pomocí snadno se otáčející a snadno uchopitelné kliky nebo vhodnou vrtáčkou/vhodným vrtacím šroubovákem, počet otáček $\leq 300 \text{ min}^{-1}$. Šestihřanný unášec pro elektrický pohon v krytu bubnu.



Kvalitní německý výrobek



Info



Rozsah dodávky

REMS Mini-Cobra. Přístroj na čištění trubek na trubky $\varnothing 20-50 (75) \text{ mm}$, s ruční klikou a 6-ti hranným unášečem pro vrtáčky/vrtací šroubováky. Pro čisticí spirály $\varnothing 6, 8$ a 10 mm . Spirálový buben z nárazuvzdorného plastu zesíleného skleněným vláknem. Rychloupínací sklíčidlo. Spirála $\varnothing 8 \text{ mm}$, délka $7,5 \text{ m}$. V kartonu.

	Obj.č.	
	170010R	

Příslušenství

Označení	$\varnothing \times \text{délka}$	Obj.č.
Spirály k čištění trubek	$8 \text{ mm} \times 7,5 \text{ m}$	170200
	$10 \text{ mm} \times 10 \text{ m}$	170205
Spirály k čištění trubek s duší	$8 \text{ mm} \times 7,5 \text{ m}$	170201



Elektrický přístroj na čištění trubek s rychlým přepínáním. Pro snadné a rychlé použití při ucpání trubek v kuchyni, v koupelně, na toaletě.

Pro trubky \varnothing 20–50 (75) mm
Pro spirály \varnothing 8, 10 mm

REMS Mini-Cobra S – Rychlé odstranění ucpání trubek. Bleskurychlá změna směru otáčení při posuvu spirály vpřed a zpět prostřednictvím rychlého přepínání.

Konstrukce

Kompaktní celek z pohonné jednotky a spirálového bubnu. Dobře padnoucí do ruky, lehká. Jen 5,7 kg. Kombinovaná otáčivá a přidržovací rukojeť k řízení automatického posuvu spirály vpřed a vzad a bezpečnému vedení přístroje. Snadná práce také v zápachových uzávěrech a úzkých ohybech trubek.

Rychlé přepínání

Pro snadné ovládání a rychlé odstranění ucpání trubek. Bleskurychlá změna směru otáčení při posuvu spirály vpřed a zpět prostřednictvím rychlého přepínání také při plném zatížení bez změny směru otáčení motoru, zabraňuje zadrnutí spirály a vytvoření smyčky při náhlém odporu způsobeném ucpáním trubky, pro dlouhou životnost spirál (**Patent EP 3 059 022**).

Spirály k čištění trubek

Spirály z vysoce kvalitního ocelového pružinového drátu. Speciálně kaleny. Vysoce flexibilní pro snadný posuv také v úzkých ohybech trubek. Na konci spirály vytvořená soudkovitá hlava (hlava pro dřezová síta), proto obzvláště dobře průchozí ohyby. Spirála k čištění trubek s duší z drátu z pružinové oceli zabraňuje usazování nečistot na spirále nebo ucpáním zapletením dlouhých vláken do vnitřní spirály.

Spirálový buben

Proti korozi chráněný spirálový buben z nárazuvzdorného plastu zesíleného skleněným vláknem. Gumové těsnění zabraňuje znečištění okolí. Odvětrání vnitřního prostoru spirálového bubnu zajišťuje samostatné oschnutí spirály. Možnost optického sledování spirály pro kontrolu v kterýkoli okamžik.

Pohon

Osvědčená pohonná jednotka. Enormně silná a výkonná. Robustní převody pracující bez údržby s bezpečnostní kluznou spojkou. Univerzální motor, 630 W, s pravým a levým chodem s extra silným kroutícím momentem při nízkých otáčkách, bezpečnostním spínačem. Plynulé, elektronické řízení otáček (tlačítko „přidávání plynu“) od 0 do 950 min⁻¹. Spirálový buben z nárazuvzdorného plastu zesíleného skleněným vláknem. Spirála \varnothing 8 mm, s jádrem, délka 7,5 m.

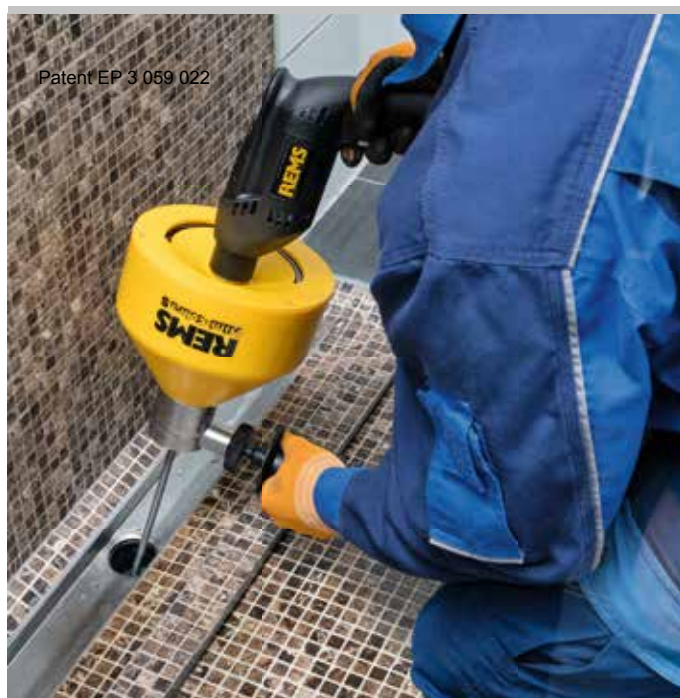

Kvalitní německý výrobek



Info



Rozsah dodávky

REMS Mini-Cobra S. Elektrický přístroj na čištění trubek s rychlým přepínáním, na trubky \varnothing 20–50 (75)mm. Pro čisticí spirály \varnothing 8 a 10 mm. Pohonný stroj s bez údržby pracujícími převody, univerzálním motorem 230 V, 50–60 Hz, 630 W, s pravým a levým chodem s extra silným kroutícím momentem při nízkých otáčkách, bezpečnostním spínačem. Plynulé, elektronické řízení otáček (tlačítko „přidávání plynu“) od 0 do 950 min⁻¹. Spirálový buben z nárazuvzdorného plastu zesíleného skleněným vláknem. Spirála \varnothing 8 mm, s jádrem, délka 7,5 m.

Označení	Obj.č.
REMS Mini-Cobra S , v kartonu	170022R220
REMS Mini-Cobra S Set , v pevném kufru z ocelového plechu.	170023R220

Příslušenství

Označení	\varnothing × délka	Obj.č.
Spirály k čištění trubek s duší	8 mm × 7,5 m	170201
Spirály k čištění trubek	10 mm × 10 m	170205
Kufr z ocelového plechu		185058 R



Praktické, robustní kompaktní stroje pro mnohostranné použití při čištění trubek a kanálů. Rychlootáčivé s dělenými spirálami. Osvědčená technika.

Pro trubky	Ø 20–250 mm
Pro čistící spirály	Ø 8, 16, 22, 32 mm

Všechny spirály a nástroje na čištění trubek lze použít i pro jiné výrobky.

REMS Cobra – vyčistí potrubí – snadno a rychle.
Rychlootáčivé zařízení s dělenými spirálami pro pracovní délku do 100 m. Účinné omílání řetězy a frézování až 740 min⁻¹. Uzavřené pohonné vřeteno chrání motor a převody před nečistotami a vodou.

Rychlootáčivé zařízení se spojovatelnými dělenými spirálami

Rychlootáčivé zařízení, 740 min⁻¹ (REMS Cobra 22) resp. 520 min⁻¹ (REMS Cobra 32), s dělenými spirálami, pro účinnou, rychlou práci, např. omílání řetězy nebo frézování. I v těžkých podmínkách, např. při potrubí prorostlém kořeny a těžkých inkrustacích. Dělené spirály jsou dle potřeby spojitelné až do pracovní délky 70 m (REMS Cobra 22) resp. 100 m (REMS Cobra 32). Žádné nepotřebné otáčení dlouhých čistících spirál.

Konstrukce

Robustní, vycházející z praxe, chráněná před ostřikem vody. Nevyžaduje žádnou údržbu. Malé rozměry. Výhodná hmotnost, pohonné zařízení REMS Cobra 22 váží jen 19 kg, pohonné zařízení REMS Cobra 32 váží jen 24 kg. Rám stroje z odolného hliníku odlévaného do kokily a plastového krytu odolného proti nárazu a úderu. Upínací systém nacházející se vně skříně stroje a průchozí, uzavřené pohonné vřeteno chrání motor a pohon před nečistotami a vodou. Přívodní vedení s integrovaným osobním ochranným spínačem (PRCD). Vodící hadice zabraňuje odhozu čistící spirály a znečištění okolí. Nožičky jsou opatřeny gumovými chrániči, zaručujícími stabilní pozici na podložce a chránícími podložku před poškozením.

Vysoce výkonné čistící spirály

Speciálně kaleny. Vysoce flexibilní pro snadný posuv také v úzkých ohybech trubek. Pomocí rychlospojky lze spirály prodlužovat nebo zkracovat. T-drážkové spojení s bezpečnostním zajištěním prostřednictvím vyměnitelného, pérem zajištěného nastavovacího kolíku. Ruční posuv pro citlivou práci. Standardní čistící spirály pro univerzální čistící práce, vysoce ohebné, vhodné především pro úzké trubky nebo několikanásobné ohyby trubek. Čistící spirála S se silnějším speciálním drátem především pro těžko odstranitelné ucpání trubek, např. pro rozřezání kořenů. Spirály k čištění trubek s prostředí a záru odolávající plastovou duší zabraňují usazení nečistot na spirále nebo ucpáním zapletením dlouhých vláken do vnitřní spirály. Pohon prostřednictvím pohonného zařízení REMS Cobra 22, REMS Cobra 32 nebo pohonných zařízení jiných výrobců.

Upínací čelisti pro pohon spirál

Upínací čelisti z kvalitní, kalené oceli, odolné proti opotřebením a přesně padnoucí. Okamžité exaktní upnutí a vyjmutí spirál pro optimální řízení, přenos síly a funkční bezpečnost. REMS Cobra 22: Volitelné čistící spirály Ø 16 a 22 mm, bez výměny upínacích čelistí. Čistící spirála Ø 8 mm s bubnem adaptéru 22/8 a integrovanými upínacími čelistmi, jako příslušenství. REMS Cobra 32: Volitelné čistící spirály Ø 22 a 32 mm, bez výměny upínacích čelistí. Čistící spirály Ø 16 mm s upínacími čelistmi 16, jako příslušenství. Čistící spirála Ø 8 mm s bubnem adaptéru 32/8 a integrovanými upínacími čelistmi, jako příslušenství.

Pohon

Silný kondenzátorový motor s tichým chodem, vysokým kroutivým momentem, 750 W (REMS Cobra 22), 1050 W (REMS Cobra 32), pravý a levý běh. Plný přenos výkonu motoru díky nesklouzávacímu, bez údržby pracujícímu pohonu ozubeným řemenem. Průchozí, uzavřené pohonné vřeteno. Trvale mazaná kuličková ložiska nevyžadující žádnou údržbu. Rychlé a bezpečné spuštění a zastavení spirály díky silné, střední přítačné páce s centrálním přenosem síly. Ta slouží zároveň bez náročného zajištění 'ovávání' jako rukojeť pro přenášení.

Nástroje na čištění trubek

Široký sortiment nástrojů na čištění trubek (strana 218–219), vhodné i pro použití se stroji na čištění trubek jiných výrobců.

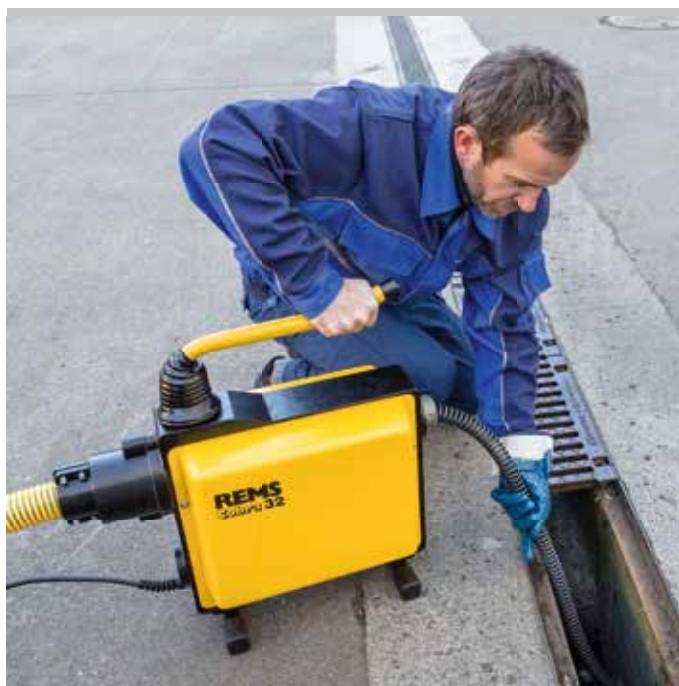

Tested by electrosuisse >>>



Kvalitní německý výrobek



Průběžné, uzavřené pohonné vřeteno chrání motor a pohon před nečistotami a vodou

Rozsah dodávky

REMS Cobra 22 Set. Elektrická čistička potrubí na trubky Ø 20–150 mm. Pohonná jednotka s pohonem ozubeným řemenem nevyžadujícím údržbu, kondenzátorový motor 230 V, 50 Hz, 750 W, pravý a levý běh, vodící hadice. Osobní ochranný spínač (PRCD). Volitelně se sadou spirál a nástrojů 16 nebo/a 22. V kartonu.

Označení	Provedení	Obj.č.
Set 16	5 dělených spirál 16 × 2,3 m v koši na spirály, přímý vrták 16, soudkový vrták 16, ozubený listový vrták 16/25, kolík k rozpojování spirál 16, 1 pár vodících rukavic, kufr z ocelového plechu na sadu nástrojů	172010R220
Set 22	5 dělených spirál 22 × 4,5 m v koši na spirály, přímý vrták 22, vytahovací vrták 22, nálevkovitý vrták 22, ozubený listový vrták 22/35, kolík k rozpojování spirál 22/32, 1 pár vodících rukavic, kufr z ocelového plechu na sadu nástrojů	172011R220
Set 16 + 22	5 dělených spirál 16 × 2,3 m v koši na spirály, přímý vrták 16, soudkový vrták 16, ozubený listový vrták 16/25, kolík k rozpojování spirál 16, 5 dělených spirál 22 × 4,5 m v koši na spirály, přímý vrták 22, vytahovací vrták 22, nálevkovitý vrták 22, ozubený listový vrták 22/35, kolík k rozpojování spirál 22/32, 2 páry vodících rukavic, kufr z ocelového plechu na každou sadu nástrojů	172012R220



Rozsah dodávky

REMS Cobra 32 Set. Elektrická čistička potrubí na trubky Ø 20–250 mm. Pohonná jednotka s pohonem ozubeným řemenem nevyžadujícím údržbu, kondenzátorový motor 230 V, 50 Hz, 1050 W, pravý a levý běh, vodící hadice. Osobní ochranný spínač (PRCD). Volitelně se sadou spirál a nástrojů 32 nebo/a 16 a 22. V kartonu.

Označení	Provedení	Obj.č.
Set 32	4 dělené spirály 32 × 4,5 m v koši na spirály, přímý vrták 32, vytahovací vrták 32, nálevkovitý vrták 32, ozubený listový vrták 32/45, kolík k rozpojování spirál 22/32, 1 pár vodících rukavic, kufr na sadu nástrojů	174010R220
Set 22 + 32	5 dělených spirál 22 × 4,5 m v koši na spirály, přímý vrták 22, vytahovací vrták 22, nálevkovitý vrták 22, ozubený listový vrták 22/35, kolík k rozpojování spirál 22/32, 4 dělené spirály 32 × 4,5 m v koši na spirály, přímý vrták 32, vytahovací vrták 32, nálevkovitý vrták 32, ozubený listový vrták 32/45, kolík k rozpojování spirál 22/32, 2 páry vodících rukavic, kufr z ocelového plechu/kufr na každou sadu nástrojů	174011R220
Set 16 + 22	5 dělených spirál 16 × 2,3 m v koši na spirály, 2 kusy upínacích čelistí 16, přímý vrták 16, soudkový vrták 16, ozubený listový vrták 16/25, kolík k rozpojování spirál 16, 5 dělených spirál 22 × 4,5 m v koši na spirály, přímý vrták 22, vytahovací vrták 22, nálevkovitý vrták 22, ozubený listový vrták 22/35, kolík k rozpojování spirál 22/32, 2 páry vodících rukavic, kufr z ocelového plechu na každou sadu nástrojů	174012R220

















Příslušenství

Označení	Obj.č.
REMS Cobra 22 pohonná jednotka s vodící hadicí	172000R220
REMS Cobra 32 pohonná jednotka s vodící hadicí	174000R220

Nástroje na čištění trubek viz. str. 218–219.

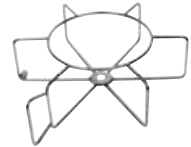
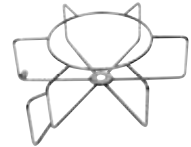

Označení	Velikost	Obj.č.	
Sada spirál a nástrojů 16 Skládá se ze 5 dělených spirál 16 × 2,3 m v koši na spirály, přímého vrtáku 16, soudkovitého vrtáku 16, ozubeného listového vrtáku 16/25, kolíku k rozpojování spirál 16, 1 páru vodících rukavic, kufru z ocelového plechu na sadu nástrojů		172050R	
Sada spirál a nástrojů 22 Skládá se ze 5 dělených spirál 22 × 4,5 m v koši na spirály, přímého vrtáku 22, vytahovacího vrtáku 22, nálevkovitého vrtáku 22, ozubeného listového vrtáku 22/35, kolíku k rozpojování spirál 22/32, 1 páru vodících rukavic, kufru z ocelového plechu na sadu nástrojů		172051R	
Sada spirál a nástrojů 32 Skládá se ze 4 dělených spirál 32 × 4,5 m v koši na spirály, přímého vrtáku 32, vytahovacího vrtáku 32, nálevkovitého vrtáku 32, ozubeného listového vrtáku 32/45, kolíku k rozpojování spirál 22/32, 1 páru vodících rukavic, kufru na sadu nástrojů		174050R	
Buben adaptéru REMS Cobra 22/8 se spirálou Ø 8 mm, délka 7,5 m, se soudkovitou hlavou		170011	
Buben adaptéru REMS Cobra 32/8 se spirálou Ø 8 mm, délka 7,5 m, se soudkovitou hlavou		170012	
Upínací čelisti 16, sada 2 kusů pro REMS Cobra 32 k upínání spirál k čištění trubek Ø 16 mm		174101	
Spirála k čištění trubek na trubky Ø 10–50 (75) mm	8 × 7,5 m	170200	
na trubky Ø 25–125 mm	16 × 2,3 m	171200	
na trubky Ø 50–150 mm	22 × 4,5 m	172200	
na trubky Ø 50–250 mm	32 × 4,5 m	174200	
Spirála k čištění trubek (5 kusů) v koši na spirály na trubky Ø 25–125 mm	16 × 2,3 m	171201	
Spirála k čištění trubek (5 kusů) v koši na spirály na trubky Ø 50–150 mm	22 × 4,5 m	172201	
Spirála k čištění trubek (4 kusů) v koši na spirály na trubky Ø 50–250 mm	32 × 4,5 m	174201	
Spirála S k čištění trubek se silným speciálním drátem pro vyšší stabilitu, např. při řezání kořenů, frézování, omílání řetězy na trubky Ø 25–125 mm na trubky Ø 50–150 mm na trubky Ø 50–250 mm	16 × 2 m 22 × 4 m 32 × 4 m	171205 172205 174205	
Spirála k čištění trubek s duší Zabraňuje usazování nečistot na čisticí spirále na trubky Ø 25–125 mm na trubky Ø 50–150 mm na trubky Ø 50–250 mm	16 × 2,3 m 22 × 4,5 m 32 × 4,5 m	171210 172210 174210	
Spirála k čištění trubek s duší (5 kusů) v koši na spirály na trubky Ø 50–150 mm	22 × 4,5 m	172203	
Spirála k čištění trubek s duší (4 kusů) v koši na spirály na trubky Ø 50–250 mm	32 × 4,5 m	174203	
Redukce spirál 22/16 pro spojování dělených spirál různých velikostí	22/16	172154	
Redukce spirál 32/22 pro spojování dělených spirál různých velikostí	32/22	174154	
Koš na spirály (prázdný)	16 22 32	171150 172150 174150	
Kolík k rozpojování spirál k rozpojování bezpečnostního zajištění	16 22/32	171151 172151	

Označení	Velikost	Obj.č.	
Přímý vrták pro určování příčiny ucpání odebráním vzorku. Provtání úplného ucpání způsobeného textiliemi, papírem a kuchyňskými odpady.	16 22 32	171250 172250 174250	
Soudkový vrták na lehká ucpání textilem a papíry. Ohebný, pro prostoupení úzkými záhyby.	16 22 32	171265 172265 174265	
Nálevkový vrták speciálně na ucpání textilem a papíry. Velký rozsah, výhodný u větších průměrů trubek. Také jako vytahovací nástroj na spirály, které zůstaly v trubce.	16 22 32	171270 172270 174270	
Vytahovací vrták S prodlouženým zahnutým záchytným ramenem. Nástroj na vytahování spirál, které zůstaly v trubce. Není určen pro vrtání.	16 22 32	171275 172275 174275	
Ozubený listový vrták pro vrtání trubek, které jsou zamaštěné nebo silně zanesené, např. odpady praček, myček. Zanýtván se spojkou (není pájen nebo svařován), proto nedochází k deformaci listů vyrobených z kalené pružinové oceli.	16/25 22/35 22/45 32/55	171280 172280 172281 174282	
Ozubený křížový vrták Univerzálně použitelný pro ucpání všech druhů, i pro inkrustace, např. vápenné usazeniny na vnitřní straně trubky. Zanýtván se spojkou (není pájen nebo svařován), proto nedochází k deformaci listů vyrobených z kalené pružinové oceli. Doporučujeme používat s čistícími spirálami S.	16/25 16/35 22/35 22/45 22/65 32/45 32/65 32/90 32/115	171290 171291 172290 172291 172293 174291 174293 174295 174296	
Vidlicová řezací hlava pro odstraňování lehkých až silných zanesení nebo odolného zamaštění. Z kalené pružinové oceli.	16	171305	
Křížová vidlicová řezací hlava pro odstraňování lehkých až silných zanesení nebo odolného zamaštění. Z kalené pružinové oceli. Doporučujeme používat s čistícími spirálami S.	16	171306	
Ozubená vidlicová řezací hlava Mnohostranně použitelná, např. pro odstraňování zanesení a rozměňování (rozbití) kořenů. Z kalené pérové oceli.	22/65 32/65 32/90	172305 174305 174306	
Řezač kořenů Speciálně pro trubky prorostlé kořeny. Kalená, vyměnitelná pilová koruna, řeze vpřed i vzad. Doporučujeme používat s čistícími spirálami S.	22/65 32/65 32/90	172310 174310 174311	
Řetězy pro odstředivé omílání, hladké články na konečné čištění trubek k odstranění zamaštění a inkrustací, např. vápenných usazenin na vnitřní straně trubky. Na citlivé trubky, např. plastové.	16 22 32	171340 172340 174340	
Řetězy pro odstředivé omílání, články s hroty na konečné čištění trubek k odstranění zamaštění a inkrustací, např. vápenných usazenin na vnitřní straně trubky. Na litinové nebo betonové trubky.	16 22 32	171341 172341 174341	
Vodící rukavice, pár k bezpečnému uchopení a vedení spirál k čištění trubek		172610	
Vodící rukavice s nýty, levá Vodící rukavice s nýty, pravá k bezpečnému uchopení a vedení spirál k čištění trubek. Celokožené, z hovězíny. Vnitřní strana s kovovými nýty.		172611 172612	



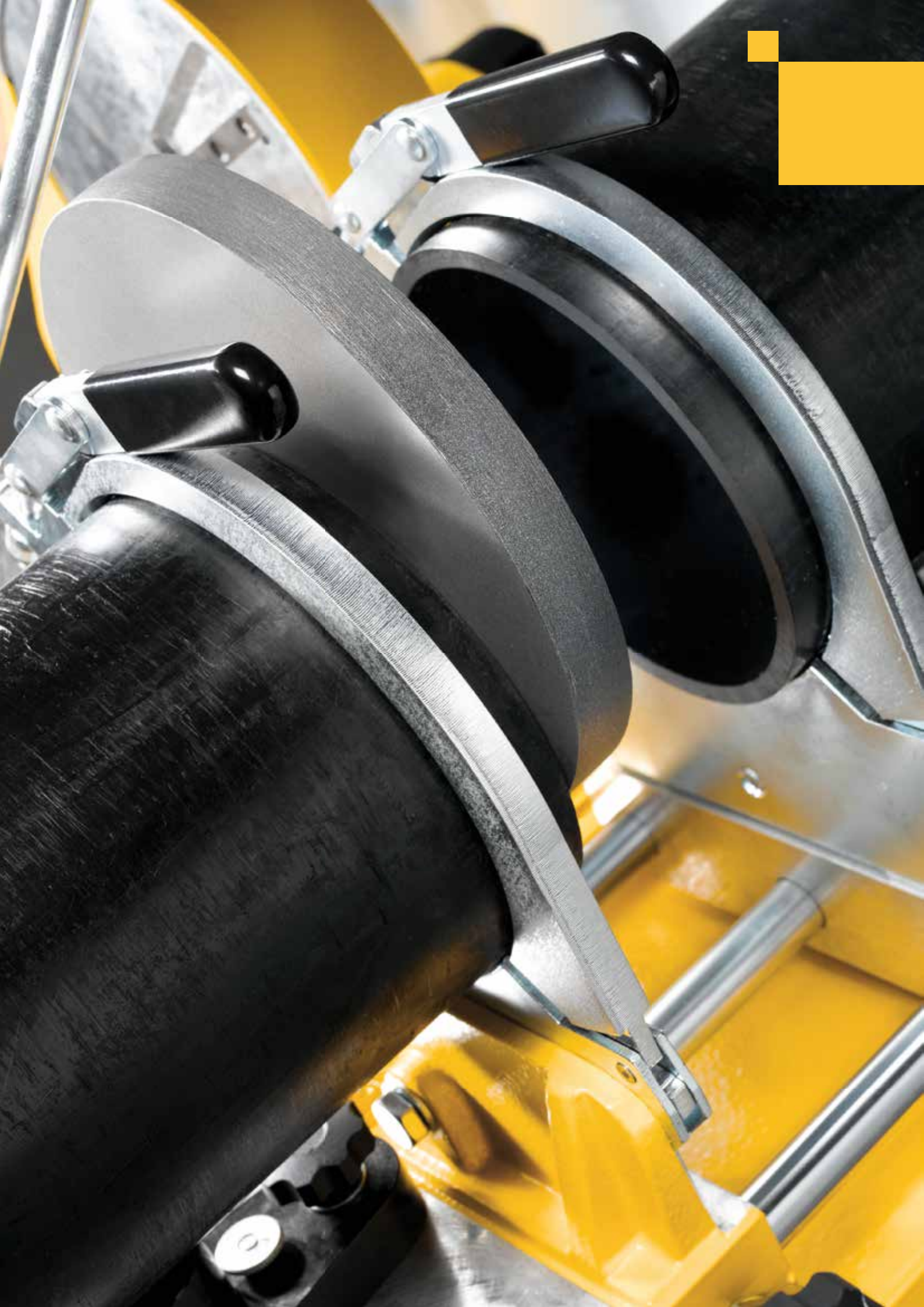

Svařování plastových trubek

	Přístroj na svařování elektrotvarovek	222
	Přístroje pro polyfúzní svařování přeplátováním	223
	Stroje s topným článkem pro svařování na tupo	224
	Přístroje s topným článkem pro svařování na tupo	228

Vysoce výkonný přístroj pro svařování odpadních trub elektrotvarovkami z PE.

Plastové trubky a elektrotvarovky z PE Ø 40–160 mm

Pro Geberit, Akatherm-Euro, Coes, Valsir, Waviduo

REMS EMSG 160 – automatické svařování. Elektronické řízení. Akustická a optická kontrola průběhu svařování.

Nejmenší rozměry. Super praktický, lehký, váží jen 0,7 kg. Všude okamžitě použitelný.

Automatické nastavení svařovacího napětí (svařovací teploty) a doby svařování podle velikosti tvarovky pomocí elektronického řízení s mikrocontrolerem.

Automatická kompenzace doby svařování v závislosti na teplotě prostředí.

Akustická a optická kontrola průběhu svařování.

Velký pracovní rádius díky obzvlášť dlouhému vedení.

Pevný kryt z plastu, odolný proti nárazům, s nosným popruhem. Chráněno proti ostříku vodou.



Kvalitní německý výrobek



Info

Rozsah dodávky

REMS EMSG 160. Přístroj na svařování elektrotvarovek, 230 V, 50 Hz, 1150 W, na svařování odpadních trub elektrotvarovkami z PE výrobců Akatherm-Euro, Coes, Geberit, Valsir, Waviduo, Ø 40–160 mm. Elektronicky řízen, s akustickou a optickou kontrolou průběhu svařování. V pevném krytu z plastu, odolného proti nárazům, s nosným popruhem. Svařovací vedení 4,40 m. V kartonu.

	Obj.č.	
	261001R220	

Příslušenství

Označení	Obj.č.	
Kufr	151615R	



Vysoce výkonné elektrické přístroje pro racionální svařování tvarovek. Použitelné kdekoli, volně z ruky nebo na pracovním stole.

Plastové trubky a tvarovky z PB, PE, PP, PVDF Ø 16–125 mm

REMS MSG – Topné články podle DVS. Vysoce kvalitní povlakování teflonem.

Konstrukce

Praktická, lehká. Volně z ruky nebo na pracovním stole. Sériově s odkládacím stojanem a držákem na pracovní stůl pro upevnění přístroje v horizontální nebo vertikální poloze (držák na pracovní stůl není pro MSG 25).

Topné články podle DVS

Deskovitý, planoparalelní topný článek podle DVS. Elektrický topný článek uložený ve slitině hliníku, odolné proti korozi, pro nepřímé předávání tepla. Topná hrdla a objímky podle DVS, snadno vyměnitelné. Kvalitní, trvalé povlakování teflonem zabraňuje ulpívání zbytků plastu a umožňuje bezproblémové čištění. Optimální rozdělení teplot a teplotní konstanta na celé užité ploše. Upevňovací šrouby z nerezové oceli.

Teplota a regulace teploty

Volitelně

- nastavitelná teplota 180–290 °C, přednastaveno pro PP-trubky na 260 °C, s elektronickou regulací teploty s velmi úzkou tolerancí (EE) nebo
- napevno nastavená teplota pro PP trubky na 263 °C, s elektronickou regulací teploty s tolerancí +/- 3 °C (FE).

Elektronická a mechanická regulace teploty reguluje nastavenou teplotu automaticky v rámci hranic předepsaných DVS. Kontrolka pro teplotu a síťová kontrolka.



Rozsah dodávky

REMS MSG. Přístroj pro polyfúzní svařování přeplátováním pro svařování plastových trubek a tvarovek z PB, PE, PP, PVDF. Topný článek 230 V, bez topných hrdel a topných objímek. Volitelně nastavitelná teplota 180–290 °C, přednastavená pro PP trubky na 260 °C, s elektronickou regulací teploty (EE) nebo napevno nastavená teplota pro PP trubky na 263 °C, s elektronickou regulací teploty (FE). Odkládací stojan. Držák pro upevnění přístroje v horizontální nebo vertikální poloze (ne pro MSG 25). Šestihřanný klíč pro montáž a demontáž topných hrdel a topných objímek. V kartonu.

Označení	Trubka Ø mm	Výkon W	Obj.č.
25 EE	16–25	500	256020 R220
63 FE	16–63	800	256213 R220
63 EE	16–63	800	256220 R220
125 EE	16–125	1400	256320 R220

Rozsah dodávky

REMS MSG 63 FE Set. Jako REMS MSG 63 FE, avšak s teflonem povlakovanými topnými hrdly a topnými objímkami pro Ø 20, 25, 32 mm. Upevňovací šrouby z nerezové oceli. V kufru z ocelového plechu.

Označení	Trubka Ø mm	Výkon W	Obj.č.
	16–63	800	256233 R220

Rozsah dodávky

REMS MSG 63 EE Set. Jako REMS MSG 63 EE, avšak s teflonem povlakovanými topnými hrdly a topnými objímkami pro Ø 20, 25, 32 mm. Upevňovací šrouby z nerezové oceli. V kufru z ocelového plechu.

Označení	Trubka Ø mm	Výkon W	Obj.č.
	16–63	800	256240 R220

Příslušenství

Označení	Rohre Ø mm	Obj.č.
Topné hrdlo, topná objímka, upevňovací šroub z nerezové oceli	16	256400
	17	256410
	18	256420
	19	256430
	20	256440
	25	256450
	32	256460
	40	256470
	50	256480
	63	256490
	75	256500
	90	256510
	110	256520
125	256530	
Kufr z ocelového plechu		
REMS MSG 25, REMS MSG 63		256242
REMS MSG 125		256342



REMS SSM 160RS

Stroj s topným článkem pro svařování na tupo

Praktický, dobře přenosný kompaktní stroj. Kompletní váží jen 48 kg. Ideální pro instalaci sanity, pokládání odpadních trubek, sanaci komínů PVDF trubkami. Pro dílnu i na stavbu.

Plastové trubky a tvarovky

z PB, PE, PP, PVDF

Ø 40–160 mm

PE Ø 40–90 mm	SDR ≥ 6
PE Ø 40–110 mm	SDR ≥ 9
PE Ø 40–125 mm	SDR ≥ 11
PE Ø 40–140 mm	SDR ≥ 17
PE Ø 40–160 mm	SDR ≥ 21

REMS SSM 160RS – ideální pro instalatéra.
Lehký a kompaktní. Topný článek podle DVS.
Elektronická regulace teploty. Kvalitní povlakování teflonem. Hoblík se silným tahem.
Uzavřená skříň hoblíku.

Konstrukce

Lehký a kompaktní. Nízká hmotnost, kompletní váží jen 48 kg. Snadno přenosný.

- Základní tělo z litého hliníku
- Plovoucí zavěšení přístroje s topnými články pro svařování na tupo REMS SSG 180 pro exaktní přizpůsobení se spojovaným plochám
- Elektrický hoblík pro planoparalelní zpracování konců trubek
- Snadno pracující, v kuličkových ložiskách uložené vedení přístroje s topným článkem pro svařování na tupo a elektrického hoblíku
- Rychloupínací zařízení vhodné i pro šikmé odbočky.
- Přítlačné zařízení, přehledná stupnice pro snadné odečítání přítlačného tlaku, svěrná rukojeť pro aretaci
- Použitelný na pracovním stole nebo na sériově dodávaném trubkovém podstavci (= podstavec = přepravní zařízení).

Topný článek podle DVS

Deskovitý, planoparalelní topný článek podle DVS. Elektrický topný článek uložený v legované slitině hliníku, odolné proti korozi, pro nepřímé předávání tepla. Kvalitní, trvalé povlakování teflonem zabraňuje ulpívání zbytků plastu a umožňuje bezproblémové čištění. Optimální rozdělení teplot a teplotní konstanta na celé užité ploše. Ochranný kryt na topný článek.

Elektronické řízení teploty

Nastavitelná teplota 180–290°C, přednastaveno pro PE-trubky. Elektronická regulace teploty řídí nastavenou teplotu automaticky v rámci hranic předepsaných DVS. Kontrolka pro teplotu a síťová kontrolka.

Nastavení hoblíku

Elektrické hoblovací zařízení se speciálním univerzálním motorem se silným kroučivým momentem, 500 W, pro jednostranné a oboustranné planoparalelní hoblování konců trubek podle DVS. Rychle do pozice nastavitelný hoblík s bezpečnostním vypínačem v odpovídající pracovní pozici. Uzavřená skříň hoblíku. Speciálně tvrzené a broušené nože hoblíku garantují snadné hoblování bez poskakování a rachocení.

Rychloupínací zařízení vhodné i pro šikmé odbočky.

Stabilní rychloupínací zařízení z poniklované oceli, skládající se ze 2 svěráků majících po 2 upínacích vložkách pro trubky Ø 40, 50, 56, 63, 75, 90, 110, 125, 135, 140, 160 mm. Vhodné i pro šikmé odbočky.

Podpěry trubek

Vícenásobně nastavitelné, snadno polohovatelné podpěry pro trubky Ø 160 mm pro podepření a snadné axiální nastavení trubek a tvarovek. Vždy 2 vložky podpěr pro trubky Ø 40, 50, 56, 63, 75, 90, 110, 125, 135, 140 mm.

Rozsah dodávky

REMS SSM 160RS. Stroj s topným článkem pro svařování na tupo plastových trubek a tvarovek z PB, PE, PP, PVDF. PE Ø 40–90 mm SDR ≥ 6, PE Ø 40–110 mm SDR ≥ 9, PE Ø 40–125 mm SDR ≥ 11, PE Ø 40–140 mm SDR ≥ 17, PE Ø 40–160 mm SDR ≥ 21. Přístroj s topným článkem pro svařování na tupo s topným článkem povlakovaným teflonem 230 V, 50–60 Hz, 1200 W. Nastavitelná teplota 180–290°C, přednastaveno na PE trubky. Elektronická regulace teploty. Elektrický hoblík 230 V, 50–60 Hz, 500 W. Přítlačné zařízení. Ochranný kryt na topný článek. Elektrický hoblík 230 V, 50–60 Hz, 500 W. Přítlačné zařízení. Rychloupínací zařízení, i pro šikmé odbočky, skládající se ze 2 svěráků majících po 2 upínacích vložkách pro trubky Ø 40, 50, 56, 63, 75, 90, 110, 125, 135, 140, 160 mm. 2 podpěry trubek Ø 160 mm s vložkami podpěr Ø 40, 50, 56, 63, 75, 90, 110, 125, 135, 140 mm. Pracovní klíč. Kufř z ocelového plechu na upínací vložky a vložky podpěr. Trubkový podstavec = Podstavec = Transportní zařízení.

	Obj.č.
	252026 R220

Příslušenství

Obj.č.	
Označení	Obj.č.
Nože hoblíku (kus)	252103R



REMS SSM 160KS

Stroj s topným článkem pro svařování na tupo

Vysoce výkonný, osvědčený, dobře transportovatelný kompaktní stroj. Ideální pro instalaci sanity, pokládání odpadních trubek, sanaci komínů PVDF trubkami. Do dílny i na stavbu.

Plastové trubky a tvarovky

z PB, PE, PP, PVDF

Ø 40–160 mm

PE Ø 40– 90 mm	SDR ≥ 6
PE Ø 40–110 mm	SDR ≥ 9
PE Ø 40–125 mm	SDR ≥ 11
PE Ø 40–140 mm	SDR ≥ 17
PE Ø 40–160 mm	SDR ≥ 21

REMS SSM 160KS – ideální pro instalatéra.

Topný článek podle DVS. Elektronická regulace teploty. Kvalitní povlakování teflonem. Hoblík se silným tahem. Uzavřená skříň hoblíku.

Konstrukce

Kompaktní, robustní, vhodný pro použití na stavbách. Hmotnost s podstavcem z ocelového plechu 90 kg. Dobře přenosný.

- Základní tělo z litého hliníku
- Plovoucí zavěšení přístroje s topnými články pro svařování na tupo REMS SSG 180 pro exaktní přizpůsobení se spojovaným plochám
- Elektrický hoblík pro planoparalelní zpracování konců trubek
- Snadno pracující, v kuličkových ložiskách uložené vedení přístroje s topným článkem pro svařování na tupo a elektrického hoblíku
- Rychloupínací zařízení vhodné i pro šikmé odbočky.
- Přítlačné zařízení, přehledná stupnice pro snadné odečítání přítlačného tlaku, svěrná rukojeť pro aretaci
- Stroj na podstavci z ocelového plechu s vestavěnou zásuvkou na upínací vložky a vložky podpěr
- Použitelný na pracovním stole nebo se sériově dodávaným podstavcem z ocelového plechu = obal pro transport.

Topný článek podle DVS

Deskový, planoparalelní topný článek podle DVS. Elektrický topný článek uložený v legované slitině hliníku, odolné proti korozi, pro nepřímé předávání tepla. Kvalitní, trvalé povlakování teflonem zabraňuje ulpívání zbytků plastu a umožňuje bezproblémové čištění. Optimální rozdělení teplot a teplotní konstanta na celé užité ploše. Ochranný kryt na topný článek.

Elektronické řízení teploty

Nastavitelná teplota 180–290°C, přednastaveno pro PE-trubky. Elektronická regulace teploty řídí nastavenou teplotu automaticky v rámci hranic předepsaných DVS. Kontrolka pro teplotu a sít'ová kontrolka.

Nastavení hoblíku

Elektrické hoblovací zařízení se speciálním univerzálním motorem se silným rotačním momentem, 500 W, pro jednostranné a oboustranné planoparalelní hoblování konců trubek podle DVS. Rychle do pozice nastavitelný hoblík s bezpečnostním vypínačem v odpovídající pracovní pozici. Uzavřená skříň hoblíku. Speciálně tvrzené a broušené nože hoblíku garantují snadné hoblování bez poskakování a rachocení.

Rychloupínací zařízení vhodné i pro šikmé odbočky.

Stabilní rychloupínací zařízení z poniklované oceli, skládající se ze 2 svěráků majících po 2 upínacích vložkách pro trubky Ø 40, 50, 56, 63, 75, 90, 110, 125, 135, 140, 160 mm. Vhodné i pro šikmé odbočky.

Podpěry trubek

Vícenásobně nastavitelné, snadno polohovatelné podpěry pro trubky Ø 160 mm pro podepření a snadné axiální nastavení trubek a tvarovek. Vždy 2 vložky podpěr pro trubky Ø 40, 50, 56, 63, 75, 90, 110, 125, 135, 140 mm.

Rozsah dodávky

REMS SSM 160KS. Stroj s topným článkem pro svařování na tupo plastových trubek a tvarovek z PB, PE, PP, PVDF. PE Ø 40–90 mm SDR ≥ 6, PE Ø 40–110 mm SDR ≥ 9, PE Ø 40–125 mm SDR ≥ 11, PE Ø 40–140 mm SDR ≥ 17, PE Ø 40–160 mm SDR ≥ 21. Přístroj s topným článkem pro svařování na tupo s topným článkem povlakovaným teflonem 230 V, 50–60 Hz, 1200 W. Nastavitelná teplota 180–290°C, přednastaveno na PE trubky. Elektronická regulace teploty. Elektrický hoblík 230 V, 50–60 Hz, 500 W. Přítlačné zařízení. Ochranný kryt na topný článek. Elektrický hoblík 230 V, 50–60 Hz, 500 W. Přítlačné zařízení. Rychloupínací zařízení, i pro šikmé odbočky, skládající se ze 2 svěráků majících po 2 upínacích vložkách pro trubky Ø 40, 50, 56, 63, 75, 90, 110, 125, 135, 140, 160 mm. 2 podpěry trubek Ø 160 mm s vložkami podpěr Ø 40, 50, 56, 63, 75, 90, 110, 125, 135, 140 mm. Podstavec z ocelového plechu s vestavěnou zásuvkou. Pracovní klíč. Uzavřený podstavec z ocelového plechu = obal pro transport.

	Obj.č.
	252046R220

Příslušenství

Označení	Obj.č.
Nože hoblíku (kus)	252103R



REMS SSM 250KS

Stroj s topným článkem pro svařování na tupo

Vysoce výkonný, osvědčený, dobře transportovatelný kompaktní stroj. Ideální pro instalaci sanity, pokládání odpadních trubek, sanaci komínů PVDF trubkami. Na stavbu i do dílny.

Plastové trubky a tvarovky

z PB, PE, PP, PVDF

Ø 75–250 mm

PE Ø 75–140 mm	SDR ≥ 6
PE Ø 75–160 mm	SDR ≥ 9
PE Ø 75–180 mm	SDR ≥ 11
PE Ø 75–200 mm	SDR ≥ 13,6
PE Ø 75–225 mm	SDR ≥ 17,6
PE Ø 75–250 mm	SDR ≥ 22

REMS SSM 250KS – kompaktní a robustní.

Konstrukce

Kompaktní, robustní, vhodný pro použití na stavbách. Hmotnost s podstavcem z ocelového plechu 109 kg.

- Základní tělo z litého hliníku
- Plovoucí zavěšení přístroje s topnými články pro svařování na tupo pro exaktní přizpůsobení se spojovaným plochám
- Elektrický hoblík pro planoparalelní zpracování konců trubek
- Snadno pracující, v kuličkových ložiskách uložené vedení přístroje s topným článkem pro svařování na tupo a elektrického hoblíku
- Rychloupínací zařízení vhodné i pro šikmé odbočky.
- Přítlačné zařízení, přehledná stupnice pro snadné odečítání přítlačného tlaku, svěrná rukojeť pro aretaci
- Stroj na podstavci z ocelového plechu s vestavěnou zásuvkou na upínací vložky a vložky podpěr
- Použitelný na pracovním stole nebo se sériově dodávaným podstavcem z ocelového plechu (obal pro transport)

Topný článek podle DVS

Deskový, planoparalelní topný článek podle DVS. Elektrický topný článek uložený v legované slitině hliníku, odolné proti korozi, pro nepřímé předávání tepla. Kvalitní, trvalé povlakování teflonem zabraňuje ulpívání zbytků plastu a umožňuje bezproblémové čištění. Optimální rozdělení teplot a teplotní konstanta na celé užité ploše.

Elektronické řízení teploty

Nastavitelná teplota 180–290°C, přednastaveno pro PE-trubky. Elektronická regulace teploty řídí nastavenou teplotu automaticky v rámci hranic předepsaných DVS. Kontrolka pro teplotu a síťová kontrolka.

Nastavení hoblíku

Elektrické hoblovací zařízení se speciálním univerzálním motorem se silným kroučivým momentem, 500 W, pro jednostranné a oboustranné planoparalelní hoblování konců trubek podle DVS. Rychle do pozice nastavitelný hoblík s bezpečnostním vypínačem v odpovídající pracovní pozici. Uzavřená skříň hoblíku. Speciálně tvrzené a broušené nože hoblíku garantují snadné hoblování bez poskakování a rachocení.

Rychloupínací zařízení vhodné i pro šikmé odbočky.

Stabilní rychloupínací zařízení z poniklované oceli, kompletně obepínající trubku, skládající se z 2 upínacích těles Ø 250 mm s upínací čelisti Ø 250 mm, vždy se 2 upínacími čelistmi a 2 upínacími vložkami pro trubky Ø 75, 90, 110, 125, 160, 200 mm. Vhodné i pro šikmé odbočky. Lze dodat upínací čelisti a upínací vložky pro trubky Ø 140, 180, 225 mm.

Podpěry trubek

Vícenásobně nastavitelné, snadno polohovatelné podpěry na trubky pro podepření a snadné axiální nastavení trubek a tvarovek. Vždy 2 vložky podpěr pro trubky Ø 75, 90, 110, 125, 140, 160, 180, 200, 225, 250 mm. Lze dodat vložky potrubních podpěr na trubky Ø 140, 180, 225 mm.



Info



Rozsah dodávky

REMS SSM 250KS. Stroj s topným článkem pro svařování na tupo plastových trubek a tvarovek z PB, PE, PP, PVDF. PE Ø 75–140 mm SDR ≥ 6, PE Ø 75–160 mm SDR ≥ 9, PE Ø 75–180 mm SDR ≥ 11, PE Ø 75–200 mm SDR ≥ 13,6, PE Ø 75–225 mm SDR ≥ 17,6, PE Ø 75–250 mm SDR ≥ 22. Přístroj s topným článkem pro svařování na tupo s topným článkem povlakovaným teflonem 230 V, 50–60 Hz, 1300 W. Nastavitelná teplota 180–290°C, přednastaveno na PE trubky. Elektronická regulace teploty. Elektrický hoblík 230 V, 50–60 Hz, 500 W. Přítlačné zařízení. Stabilní rychloupínací zařízení, vhodné i pro šikmé odbočky, skládající se z 2 upínacích těles Ø 250 mm s upínací čelisti Ø 250 mm, vždy se 2 upínacími čelistmi a 2 upínacími vložkami pro trubky Ø 75, 90, 110, 125, 160, 200 mm. 2 podpěry potrubí s vložkami podpěr Ø 75, 90, 110, 125, 160, 200, 250 mm. Podstavec z ocelového plechu s vestavěnou zásuvkou. Pracovní klíč. Uzavřený podstavec z ocelového plechu = obal pro transport.

	Obj.č.
	254025 R220

Příslušenství

Označení	Obj.č.
Nože hoblíku (kus)	254103

Kompaktní, dobře transportovatelný vysoce výkonný stroj pro instalaci sanitty, pokládání odpadních trubek, sanaci komínů PVDF trubkami. Na stavbu i do dílny.

Plastové trubky a tvarovky

z PB, PE, PP, PVDF Ø 90–315 mm

PE Ø 90–180 mm	SDR ≥ 6
PE Ø 90–200 mm	SDR ≥ 7,4
PE Ø 90–225 mm	SDR ≥ 9
PE Ø 90–250 mm	SDR ≥ 13,6
PE Ø 90–280 mm	SDR ≥ 17
PE Ø 90–315 mm	SDR ≥ 21

REMS SSM 315RF – komfortně na stavbě a v dílně.

Konstrukce

Kompaktní, robustní, vhodná pro použití na stavbě. Hmotnost s trubkovým podstavcem a pojízdným podstavcem 154 kg.

- Základní tělo z litého hliníku
- Plovoucí zavěšení přístroje s topnými články pro svařování na tupo pro exaktní přizpůsobení se spojovaným plochám
- Elektrický hoblík pro planparalelní zpracování konců trubek
- Snadno pracující, v kuličkových ložiskách uložené vedení přístroje s topným článkem pro svařování na tupo a elektrického hoblíku
- Rychloupínací zařízení
- Přítlačné zařízení, přehledná stupnice pro snadné odečítání přítlačného tlaku, svěrná rukojeť pro aretaci
- Na sériově dodávaném trubkovém a pojízdném podstavci pro jistou polohu a snadný transport

Topný článek podle DVS

Deskový, planparalelní topný článek podle DVS. Elektrický topný článek uložený v legované slitině hliníku, odolné proti korozi, pro nepřímé předávání tepla. Kvalitní, trvalé povlakování teflonem zabraňuje ulpívání zbytků plastu a umožňuje bezproblémové čištění. Optimální rozdělení teplot a teplotní konstanta na celé užité ploše.

Elektronické řízení teploty

Nastavitelná teplota 180–290°C, přednastaveno pro PE-trubky. Elektronická regulace teploty řídí nastavenou teplotu automaticky v rámci hranic předepsaných DVS. Kontrolka pro teplotu a síťová kontrolka.

Nastavení hoblíku

Elektrické hoblovací zařízení se speciálním univerzálním motorem se silným rotačním momentem, 500 W, pro jednostranné a oboustranné planparalelní hoblování konců trubek podle DVS. Rychle do pozice nastavitelný hoblík s bezpečnostním vypínačem v odpovídající pracovní pozici. Uzavřená skříň hoblíku. Speciálně tvrzené a broušené nože hoblíku garantují snadné hoblování bez poskakování a rachocení.

Rychloupínací zařízení

Stabilní, rychloupínací zařízení z poniklované oceli, kompletně obepínající trubku, pro trubky Ø 315 mm. Vždy po 4 upínacích vložkách pro trubky Ø 90, 110, 125, 160, 200, 250 mm. Lze dodat upínací vložky pro trubky Ø 140, 180, 280 mm.

Podpěry trubek

Vícenásobně nastavitelné, snadno polohovatelné podpěry na trubky Ø 315 pro podepření a snadné axiální nastavení trubek a tvarovek. Vždy po 2 vložkách potrubních podpěr pro trubky Ø 90, 110, 125, 160, 200, 250 mm. Lze dodat vložky potrubních podpěr pro trubky Ø 140, 180, 280 mm.



Rozsah dodávky

REMS SSM 315RF. Stroj s topným článkem pro svařování na tupo plastových trubek a tvarovek z PB, PE, PP, PVDF. PE Ø 90–180 mm SDR ≥ 6, PE Ø 90–200 mm SDR ≥ 7,4, PE Ø 90–225 mm SDR ≥ 9, PE Ø 90–250 mm SDR ≥ 13,6, PE Ø 90–280 mm SDR ≥ 17, PE Ø 90–315 mm SDR ≥ 21. Přístroj s topným článkem pro svařování na tupo s topným článkem povlakovaným teflonem 230 V, 50–60 Hz, 3000 W. Nastavitelná teplota 180–290°C, přednastaveno na PE trubky. Elektronická regulace teploty. Elektrický hoblík 230 V, 50–60 Hz, 500 W. Přítlačné zařízení. 2 rychloupínací zařízení Ø 315 mm vždy se 2 upínacími vložkami Ø 90, 110, 125, 160, 200, 250 mm. 2 podpěry trubek Ø 315 mm s vložkami podpěr Ø 90, 110, 125, 160, 200, 250 mm. Pracovní klíč. Skříň na upínací vložky a vložky potrubních podpěr. Trubkový a pojízdný podstavec.

	Obj.č.
	255020R220

Příslušenství

Označení	Obj.č.
Nože hoblíku (kus)	255103

Elektrické přístroje se silným výkonem pro racionální svařování na tupo. Použitelné kdekoli, volně z ruky nebo na pracovním stole.

Plastové trubky a tvarovky
z PB, PE, PP, PVDF ≤ Ø 280 mm

REMS SSG – topný článek podle DVS.

Elektronická regulace teploty.

Kvalitní povlakování teflonem.

Konstrukce

Praktický, lehký. Volně z ruky nebo na pracovním stole. Sériově s odkládacím stojanem. Držák na pracovní stůl pro upevnění do vertikální nebo horizontální polohy jako příslušenství.

Topný článek podle DVS

Deskový, planoparalelní topný článek podle DVS. Elektrický topný článek uložený v legované slitině hliníku, odolné proti korozi, pro nepřímé předávání tepla.

Kvalitní, trvalé povlakování teflonem zabraňuje ulpívání zbytků plastu a umožňuje bezproblémové čištění. Optimální rozdělení teplot a teplotní konstanta na celé užité ploše.

Elektronické řízení teploty

Nastavitelná teplota 180–290°C, přednastaveno pro PE trubky. Elektronická regulace teploty upravuje nastavenou teplotu automaticky v rámci hranic předepsaných DVS. Kontrolka pro teplotu a síťová kontrolka.

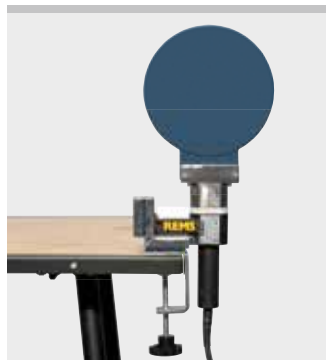

Info



Rozsah dodávky

REMS MSG. Přístroj s topným článkem pro svařování na tupo plastových trubek a tvarovek z PB, PE, PP, PVDF. Topný článek povlakovaný teflonem, 230 V. Nastavitelná teplota 180–290°C, přednastaveno pro PE trubky. Elektronická regulace teploty. Odkládací stojan. V kartonu.

Označení	Topný článek Ø mm	Trubka ≤ Ø mm	Výkon W	Obj.č.
110/45° EE	125	110	500	250020 R220
125 EE	145	125	700	250120 R220
180 EE	200	180	1200	250220 R220
280 EE	300	280	1300	250320 R220

Příslušenství

Označení	Obj.č.
Držák na pracovní stůl pro upevnění přístroje v horizontální nebo vertikální poloze REMS SSG 110/45°, 125, 180 REMS SSG 280	250041 250341
Kufr z ocelového plechu REMS SSG 110/45° REMS SSG 125 REMS SSG 180 REMS SSG 280	250042 250142 250242 250342
Ochranný obal pro topný článek REMS SSG 110, 110/45°, 125 REMS SSG 180 REMS SSG 280	250143 250243 250343





Diamantové jádrové vrtání

Diamantové drážkování a dělení

Mokrý a suchý vysávání

	Elektrické diamantové jádrové vrtací stroje	232
	Vrtací stojany	240
	Univerzální diamantové jádrové vrtací korunky	242
	Univerzální diamantové jádrové vrtací korunky LS	243
	Vrtáky na obklady	244
	Diamantový drážkovací a dělicí stroj	246
	Diamantové dělicí kotouče	247
	Suchý a mokrý vysavač	248

Kompaktní, snadno ovladatelné elektrické nářadí k jádrovému vrtání, např. v betonu, železobetonu, zdivu všeho druhu, přírodním kameni, asfaltu, mazanině všeho druhu. Vrtání na sucho nebo s výplachem, ručně vedené nebo s vrtacím stojanem. Pro řemeslo a průmysl.

Beton, železobeton	≤ Ø 102 (132) mm
Zdivo a jiné materiály	≤ Ø 162 mm

Univerzální diamantové jádrové vrtací korunky REMS, také pro vhodné pohonné stroje jiných výrobců, viz. str. 242–243.

REMS Picus S1 – Jádrové vrtání namísto vysekávání. Jednoduché, rychlé, bez vibrací.

1 systém – 4 použití. Ideální pro instalatéra.

Univerzální použití

Univerzální pohonná jednotka k vrtání na sucho nebo na mokro s výplachem, ručně vedeným nebo s vrtacím stojanem. Všude použitelná, v úzkých rozích, při stěnách. Pro mnohé materiály. Pro průchodky potrubních a kabelových vedení, vzduchové kanály, zkušební jádrové vrtání.

Výhoda systému

Pouze **jeden** druh univerzálních diamantových vrtacích korunek pro všechny pohonné stroje REMS Picus a vhodné pohonné stroje jiných výrobců. Proto jednoduché, nákladově výhodné skladování. Záměna není možná.

Konstrukce

Kompaktní, snadno ovladatelné pohonné stroje k jádrovému vrtání bez vibrací, s přípojovací závitem vrtací korunky UNC 1¼ vnějším, G ½ vnitřním. Robustní, vhodné na stavby. Superlehké, jen 5,2 kg. Jednoduchá, rychlá práce, např. 200 mm v železobetonu Ø 62 mm jen 3 min. Práci plně vyhovující uzavřená rukojeť a protiopěra pro ručně vedené vrtání. Upínací krk Ø 60 mm k upnutí pohonného stroje ve vrtacím stojanu. Zařízení na přívod vody k vrtání na mokro, s nastavitelným uzavíracím ventilem, rychlospojkou s možnou blokací průtoku vody a hadicovou přípojkou ½". Sací rotor k odsávání prachu při vrtání na sucho s přípojkou na běžné vysavače, jako příslušenství.

Pohon

Robustní, výkonný 1850 W univerzální motor. Otáčky vrtacího vřetena při zatížení 580 min⁻¹. Stabilní převody, pracující bez údržby. Ochrana blokace díky bezpečnostní kluzné spojce. Dotykový spínač s aretací. Přívodní vedení s integrovaným osobním ochranným spínačem (PRCD).

Multifunkční elektronika

Multifunkční elektronika s omezením rozběhového proudu k jemnému plynulému rozběhu pro citlivě navrtání, automatickému omezení otáček na prázdno pro redukci hluku a šetrnou ochranu motoru, jištění proti přetížení a ochranu blokace pro motor a převody.

Univerzální diamantové jádrové vrtací korunky

Univerzálně použitelné k vrtání na sucho i na mokro, ručně vedeným nebo s vrtacím stojanem. Volitelné REMS univerzální diamantové jádrové vrtací korunky, induktivně pájené, s možným opětovným osazením nebo REMS univerzální diamantové jádrové vrtací korunky LS, svařované laserem, odolné proti vysokým teplotám (strana 242–243). Přípojovací závit UNC 1¼ vnitřní. Vrtací hloubka 420 mm. Speciálně vyvinuté, vysoce kvalitní diamantové segmenty s vysokým podílem diamantu a speciálním pojivem, pro vynikající vrtací výkon a obzvláště vysokou dobu životnosti. Ideální pro univerzální nasazení v železobetonu a zdivu. Adaptér pro použití univerzálních diamantových jádrových vrtacích korunek REMS ve vhodných pohonných strojích jiných výrobců, jako příslušenství. Kroužek k snadnému uvolnění korunky, pro snadné uvolnění diamantové jádrové vrtací korunky, jako příslušenství.

Odsávání prachu dle EN 60335-2-69

Při opracování minerálních stavebních látek, např. betonu, železobetonu, zdiva, mazaniny, se ve vysoké míře vyskytuje křemen obsahující, zdraví ohrožující minerální prach (jemný křemenný prach). Nadechnutí jemného křemenného prachu je zdraví škodlivé. Dle EN 60335-2-69 je k vysávání zdraví ohrožujícího prachu s mezní hodnotou expozice/mezní hodnotou pracovního místa > 0,1 mg/m³ předepsáno použít minimálně jeden průmyslový vysavač prachové třídy M. Dbejte národních předpisů.

Sací rotor k odsávání prachu při vrtání na sucho s připojením na REMS Pull a jiné vhodné vysavače, jako příslušenství. Navrtávací pomůcka G ½, s vrtáními pro odsávání vrtacího prachu z vyvrtané díry prostřednictvím sacího rotoru k odsávání prachu, s tvrdokovovým vrtákem na kámen Ø 8 mm, jako příslušenství. REMS Pull M, suchý a mokrý vysavač, certifikovaný k sání zdraví ohrožujícího prachu prachové třídy M (strana 248).

Zařízení pro odsávání vody

Zařízení pro odsávání vody k vrtání na mokro do Ø 170 mm, složené z prstence na shromažďování vody s připojením na REMS Pull nebo jiné vhodné mokré vysavače, tlakového kroužku, gumového kotouče Ø 200 mm, přizpůsobitelného průměru vrtací korunky, a univerzálního držáku v nízké poloze pro všechny vrtací stojany REMS, jako příslušenství.

Vrtací stojany

Volitelně použitelný vrtací stojan REMS Simplex 2 nebo REMS Titan (strana 240).



Info



REMS Simplex 2



REMS Titan



REMS Picus S1 Basic-Pack



REMS Picus S1 Set 62

Rozsah dodávky

REMS Picus S1 Basic-Pack. Elektrický diamantový jádrový vrtací stroj pro jádrová vrtání v betonu, železobetonu $\leq \varnothing 102$ (132) mm, zdivu a dalších materiálech $\leq \varnothing 162$ mm. K vrtání na sucho nebo na mokro, ručně vedené nebo s vrtacím stojanem. Pohonný stroj s připojovacím závitem vrtací korunky UNC 1¼ vnějším, G ½ vnitřním, převody pracujícími bez údržby s bezpečnostní kluznou spojkou, univerzálním motorem 230 V, 50–60 Hz, 1850 W. Multifunkční elektronika s jemným plynulým rozběhem, omezením otáček na prázdno, jistěním proti přetížení, ochranou blokace. Dotykový spínač s aretací. Osobní ochranný spínač (PRCD). Otáčky vrtacího vřetena při zatížení 580 min⁻¹. Zařízení na přívod vody s nastavitelným uzavíracím ventilem, rychlospojkou s možnou blokací průtoku a hadicovou přípojkou ½". Protisměrný držák. Navrtávací pomůcka G ½ s vrtákem $\varnothing 8$ mm, šestihranný klíč SW 3. Jednostranný klíč SW 32. V pevném kufříku z ocelového plechu.

	Obj.č.	
	180010R220	

Jiná napětí sítě na vyžádání.

Rozsah dodávky

REMS Picus S1 Set 62. REMS Picus S1 Basic-Pack s univerzální diamantovou vrtací korunkou REMS UDKB $\varnothing 62$ mm.

	Obj.č.	
	180020R220	

Jiná napětí sítě na vyžádání.

Rozsah dodávky

REMS Picus S1 Set 62 Simplex 2. REMS Picus S1 Basic-Pack s univerzální diamantovou vrtací korunkou REMS UDKB $\varnothing 62$ mm a vrtacím stojanem REMS Simplex 2 včetně upínací sady pro zdivo a beton.

	Obj.č.	
	180031R220	

Jiná napětí sítě na vyžádání.



REMS Picus S1 Set 62 Simplex 2

Příslušenství

Označení	Obj.č.	
REMS Picus S1 pohonný stroj	180000R220	
Kufřík z ocelového plechu s vložkou	180600R	

REMS Univerzální diamantové vrtací korunky, induktivně pájené, s možným opětovným osazením, viz. str. 242.

REMS Univerzální diamantové vrtací korunky LS, svařované laserem, odolné vůči vysokým teplotám, viz. str. 243.

REMS Pull L / M, suchý a mokvý vysavač, viz. strana 248

Další příslušenství viz. str. 240–241.



Výkonné, snadno ovladatelné elektrické nářadí k jádrovému vrtání, např. v betonu, železobetonu, zdivu všeho druhu, přírodním kameni, asfaltu, mazanině všeho druhu. Vrtání na sucho nebo s výplachem, ručně vedené nebo s vrtacím stojanem. Pro řemeslo a průmysl.

Beton, železobeton	≤ Ø 152 (200) mm
Zdivo a jiné materiály	≤ Ø 250 mm

Univerzální diamantové jádrové vrtací korunky REMS, také pro vhodné pohonné stroje jiných výrobců, viz. str. 242–243.

REMS Picus S3 – Jádrové vrtání namísto vysekávání. Jednoduché, rychlé, bez vibrací.

1 systém – 4 použití. Ideální pro instalatéra.

Univerzální použití

Univerzální pohonná jednotka k vrtání na sucho nebo na mokro s výplachem, ručně vedeným nebo s vrtacím stojanem. Všude použitelná, v úzkých rozích, při stěnách. Extremně mnohostranná a výkonná, např. k vrtání do železobetonu, zdiva a dalších materiálů. Pro průchody potrubních a kabelových vedení, vzduchové kanály, zkušební jádrové vrt.

Výhoda systému

Pouze **jeden** druh univerzálních diamantových vrtacích korunek pro všechny pohonné stroje REMS Picus a vhodné pohonné stroje jiných výrobců. Proto jednoduché, nákladově výhodné skladování. Záměna není možná.

Konstrukce

Kompaktní, snadno ovladatelné pohonné stroje k jádrovému vrtání bez vibrací, s přípojovací závitem vrtací korunky UNC 1¼ vnějším, G ½ vnitřním. Kompaktní, robustní, vhodné na stavby. Jen 7,4 kg. Jednoduchá, rychlá práce, např. 200 mm v železobetonu Ø 62 mm jen 3 min. Praxi plně vyhovující uzavřená rukojeť a protipěra pro ručně vedené vrtání. Upínací krk Ø 60 mm k upnutí pohonného stroje ve vrtacím stojanu. Zařízení na přívod vody k vrtání na mokro, s nastavitelným uzavíracím ventilem, rychlospojkou s možnou blokadí průtoku vody a hadicovou přípojkou ½". Sací rotor k odsávání prachu při vrtání na sucho s přípojkou na běžné vysavače, jako příslušenství.

Pohon

Robustní, výkonný 2200 W univerzální motor. Stabilní 3-stupňové převody, pracující bez údržby, k volbě optimálních otáček odpovídajících vrtanému průměru. Otáčky vrtacího vřetena při zatížení 530 min⁻¹, 1280 min⁻¹, 1780 min⁻¹. Ochrana blokace díky bezpečnostní kluzné spojkce. Dotykový spínač s aretací. Přívodní vedení s integrovaným osobním ochranným spínačem (PRCD).

Multifunkční elektronika

Multifunkční elektronika s omezením rozběhového proudu k jemnému plynulému rozběhu pro citlivé navrtání, automatickému omezení otáček na prázdno pro redukci hluku a šetrnou ochranu motoru, jištění proti přetížení a ochranu blokace pro motor a převody.

Univerzální diamantové jádrové vrtací korunky

Univerzálně použitelné k vrtání na sucho i na mokro, ručně vedeným nebo s vrtacím stojanem. Volitelně REMS univerzální diamantové jádrové vrtací korunky, induktivně pájené, s možným opětovým osazením nebo REMS univerzální diamantové jádrové vrtací korunky LS, svařované laserem, odolné proti vysokým teplotám (strana 242–243). Přípojovací závit UNC 1¼ vnitřní. Vrtací hloubka 420 mm. Speciálně vyvinuté, vysoce kvalitní diamantové segmenty s vysokým podílem diamantu a speciálním povlakem, pro vynikající vrtací výkon a obzvláště vysokou dobu životnosti. Ideální pro univerzální nasazení v železobetonu a zdivu. Adaptér pro použití univerzálních diamantových jádrových vrtacích korunek REMS ve vhodných pohonných strojích jiných výrobců, jako příslušenství. Kroužek k snadnému uvolnění korunky, pro snadné uvolnění diamantové jádrové vrtací korunky, jako příslušenství.

Odsávání prachu dle EN 60335-2-69

Při opracování minerálních stavebních látek, např. betonu, železobetonu, zdiva, mazaniny, se ve vysoké míře vyskytuje křemen obsahující, zdraví ohrožující minerální prach (jemný křemenný prach). Nadechnutí jemného křemenného prachu je zdraví škodlivé. Dle EN 60335-2-69 je k vysávání zdraví ohrožujícího prachu s mezní hodnotou expozice/mezní hodnotou pracovního místa > 0,1 mg/m³ předepsáno použít minimálně jeden průmyslový vysavač prachové třídy M. Dbejte národních předpisů.

Sací rotor k odsávání prachu při vrtání na sucho s připojením na REMS Pull a jiné vhodné vysavače, jako příslušenství. Navrtávací pomůcka G ½, s vrtáními pro odsávání vrtacího prachu z vyzvrané díry prostřednictvím sacího rotoru k odsávání prachu, s tvrdokovovým vrtákem na kámen Ø 8 mm, jako příslušenství. REMS Pull M, suchý a mokvý vysavač, certifikovaný k sání zdraví ohrožujícího prachu prachové třídy M (strana 248).

Zařízení pro odsávání vody

Zařízení pro odsávání vody k vrtání na mokro do Ø 170 mm, složené z prstence na shromažďování vody s připojením na REMS Pull nebo jiné vhodné mokré vysavače, tlakového kroužku, gumového kotouče Ø 200 mm, přírůstkovitého průměru vrtací korunky, a univerzálního držáku v nízké poloze pro všechny vrtací stojany REMS, jako příslušenství.

Vrtací stojany

Volitelně použitelný vrtací stojan REMS Simplex 2 nebo REMS Titan (strana 240).



Info



REMS Simplex 2



REMS Titan



REMS Picus S3 Basic-Pack



REMS Picus S3 Set Titan



REMS Picus S3 Set 62-82-132 Titan

Rozsah dodávky

REMS Picus S3 Basic-Pack. Elektrický diamantový jádrový vrtací stroj pro jádrová vrtání v betonu, železobetonu $\leq \varnothing 102$ (132) mm, zdivu a dalších materiálech $\leq \varnothing 162$ mm. K vrtání na sucho nebo na mokro, ručně vedené nebo s vrtacím stojanem. Pohonný stroj s připojovacím závitem vrtací korunky UNC 1¼ vnějším, G ½ vnitřním, 3-stupňovými převody pracujícími bez údržby s bezpečnostní kluznou spojkou, univerzálním motorem 230 V, 50–60 Hz, 2200 W. Multifunkční elektronika s jemným plynulým rozběhem, omezením otáček na prázdno, jištěním proti přetížení, ochranou blokace. Dotykový spínač s aretací. Osobní ochranný spínač (PRCD). Otáčky vrtacího vřetena při zatížení 530 min⁻¹, 1280 min⁻¹, 1780 min⁻¹. Zařízení na přívod vody s nastavitelným uzavíracím ventilem, rychlospojkou s možnou blokací průtoků a hadicovou přípojkou ½". Protisměrný držák. Jednostranný klíč SW 32. V pevném kufru z ocelového plechu.

Obj.č.	
180011R220	

Jiná napětí sítě na vyžádání.

Rozsah dodávky

REMS Picus S3 Set Titan. REMS Picus S3 Basic-Pack s vrtacím stojanem REMS Titan včetně upínací sady pro zdivo a beton.

Obj.č.	
180029R220	

Jiná napětí sítě na vyžádání.

Rozsah dodávky

REMS Picus S3 Set 62-82-132 Titan. REMS Picus S3 Basic-Pack s univerzálními diamantovými jádrovými vrtacími korunkami REMS UDKB $\varnothing 62-82-132$ mm a vrtacím stojanem REMS Titan včetně upínací sady pro zdivo a beton.

Obj.č.	
180028R220	

Jiná napětí sítě na vyžádání.

Příslušenství

Označení	Obj.č.	
REMS Picus S3 pohonný stroj	180001R220	
Kufr z ocelového plechu s vložkou	180600R	

REMS Univerzální diamantové vrtací korunky, induktivně pájené, s možným opětovným osazením, viz. str. 242.

REMS Univerzální diamantové vrtací korunky LS, svařované laserem, odolné vůči vysokým teplotám, viz. str. 243.

REMS Pull L / M, suchý a mokrý vysavač, viz strana 248

Další příslušenství viz. str. 240–241.



Kompaktní, snadno ovladatelné elektrické nářadí k jádrovému vrtání, např. v betonu, železobetonu, zdivu všeho druhu, přírodním kameni, asfaltu, mazanině všeho druhu. Se Speed-Regulation. Vrtání na sucho nebo s výplachem, ručně vedené nebo s vrtacím stojanem. Pro řemeslo a průmysl.

Beton, železobeton	≤ Ø 162 (200) mm
Zdivo a jiné materiály	≤ Ø 250 mm

Univerzální diamantové jádrové vrtací korunky REMS, také pro vhodné pohonné stroje jiných výrobců, viz. str. 242–243.

REMS Picus SR – Jádrové vrtání namísto vysekávání. Jednoduché, rychlé, bez vibrací. Se Speed-Regulation.

1 systém – 4 použití. Ideální pro instalatéra.

Univerzální použití

Univerzální pohonná jednotka k vrtání na sucho nebo na mokro s výplachem, ručně vedeným nebo s vrtacím stojanem. Všude použitelná, v úzkých rozích, při stěnách. Extremně mnohostranná a výkonná, např. k vrtání do železobetonu, zdiva a dalších materiálů. Pro průchodky potrubních a kabelových vedení, vzduchové kanály, zkušební jádrové vrty.

Výhoda systému

Pouze **jeden** druh univerzálních diamantových vrtacích korunek pro všechny pohonné stroje REMS Picus a vhodné pohonné stroje jiných výrobců. Proto jednoduché, nákladově výhodné skladování. Záměna není možná.

Konstrukce

Kompaktní, snadno ovladatelné pohonné stroje k jádrovému vrtání bez vibrací, s přípojovací závitem vrtací korunky UNC 1¼ vnějším, G ½ vnitřním. Kompaktní, robustní, vhodné na stavby. Jen 6,4 kg. Jednoduchá, rychlá práce, např. 200 mm v železobetonu Ø 62 mm jen 3 min. Praxí plně vyhovující uzavřená rukojeť a protipěra pro ručně vedené vrtání. Upínací krk Ø 60 mm k upnutí pohonného stroje ve vrtacím stojanu. Sada distančních dílů pro dodatečnou stabilizaci pohonného stroje REMS Picus SR na vrtacím stojanu REMS Titan. Zařízení na přívod vody k vrtání na mokro, s nastavitelným uzavíracím ventilem, rychlospojkou s možnou blokáci průtoku vody a hadicovou přípojkou ½".

Pohon

Robustní, výkonný 2200 W univerzální motor. Ochrana proti přehřátí prostřednictvím sledování teploty budícího vinutí motoru díky PTC-odporu (Positive Temperature Coefficient). Stabilní, 2-stupňová převodovka pracující bez údržby. Ochrana blokace díky bezpečnostní kluzné spojce. Dotykový spínač s aretací. Přívodní vedení s integrovaným osobním ochranným spínačem (PRCD).

Speed-Regulation

Plynulá elektronická regulace počtu otáček pohonného stroje ke správné volbě počtu otáček dle materiálu. Počet otáček je plynule nastavitelný stavěcím kolečkem: 250 min⁻¹ až 500 min⁻¹ (1. stupeň) resp. 600 min⁻¹ až 1200 min⁻¹ (2. stupeň). K regulaci použita tacho-otáčková elektronika udržuje zvolené otáčky konstantní také při zatížení. Otáčky vrtací korunky jsou tak dlouho udržovány na požadované hodnotě, dokud nenarazí na odpor a neklesnou pod kritickou hodnotu. Hnací motor se zastaví. Po zbavení pohonného stroje zatížení jsou znovu dosaženy požadované otáčky, takže lze během okamžiku pracovat dál s požadovanými otáčkami (**Patent EP 2 085 191**). Výhoda: Pro daný materiál a průměr vrtací korunky předvolená optimální rychlost vrtání (počet otáček při zatížení) zůstane zachována během celého procesu vrtání. Pro nejlepší vrtací výkon a nejvyšší životnost vrtacích korunek.

Multifunkční elektronika

Multifunkční elektronika s omezením rozběhového proudu k jemnému plynulému rozběhu pro citlivé navrtání, automatickému omezení otáček na prázdno pro redukci hluku a šetrnou ochranu motoru, jistění proti přetížení a ochranu blokace pro motor a převody.

Univerzální diamantové jádrové vrtací korunky

Univerzálně použitelné k vrtání na sucho i na mokro, ručně vedeným nebo s vrtacím stojanem. Volitelně REMS univerzální diamantové jádrové vrtací korunky, induktivně pájené, s možným opětovným osazením nebo REMS univerzální diamantové jádrové vrtací korunky LS, svařované laserem, odolné proti vysokým teplotám (strana 242–243). Přípojovací závít UNC 1¼ vnitřní. Vrtací hloubka 420 mm. Speciálně vyvinuté, vysoce kvalitní diamantové segmenty s vysokým podílem diamantu a speciálním pojivem, pro vynikající vrtací výkon a obzvláště vysokou dobu životnosti. Ideální pro univerzální nasazení v železobetonu a zdivu. Adaptér pro použití univerzálních diamantových jádrových vrtacích korunek REMS ve vhodných pohonných strojích jiných výrobců, jako příslušenství. Kroužek k snadnému uvolnění korunky, pro snadné uvolnění diamantové jádrové vrtací korunky, jako příslušenství.

Odsávání prachu dle EN 60335-2-69

Při opracování minerálních stavebních látek, např. betonu, železobetonu, zdiva, mazaniny, se ve vysoké míře vyskytuje křemen obsahující, zdraví ohrožující minerální prach (jemný křemenný prach). Nadechnutí jemného křemenného prachu je zdraví škodlivé. Dle EN 60335-2-69 je k vysávání zdraví ohrožujícího prachu s mezní hodnotou expozice/mezní hodnotou pracovního místa > 0,1 mg/m³ předepsáno použít minimálně jeden průmyslový vysavač prachové třídy M. Dbejte národních předpisů.

Patent EP 2 085 191



Tested by electro:suisse >>>

Kvalitní německý výrobek



info

S plynulou elektronickou regulací počtu otáček (Speed-Regulation) pro nejlepší vrtací výkon a nejvyšší životnost vrtacích korunek.



REMS Simplex 2



REMS Titan

Sací rotor k odsávání prachu při vrtání na sucho s připojením na REMS Pull a jiné vhodné vysavače, jako příslušenství. Navrtávací pomůcka G ½, s vrtáními pro odsávání vrtacího prachu z vyvrtané díry prostřednictvím sacího rotoru k odsávání prachu, s tvrdokovovým vrtákem na kámen Ø 8 mm, jako příslušenství. REMS Pull M, suchý a mokrý vysavač, certifikovaný k sání zdraví ohrožujícího prachu prachové třídy M (strana 248).

Zařízení pro odsávání vody

Zařízení pro odsávání vody k vrtání na mokro do Ø 170 mm, složené z prstence na shromažďování vody s připojením na REMS Pull nebo jiné vhodné mokré vysavače, tlakového kroužku, gumového kotouče Ø 200 mm, přizpůsobitelného průměru vrtací korunky, a univerzálního držáku v nízké poloze pro všechny vrtací stojany REMS, jako příslušenství.

Vrtací stojany

Volitelně použitelný vrtací stojan REMS Simplex 2 nebo REMS Titan (strana 240).



REMS Picus SR Basic-Pack



REMS Picus SR Set Titan



REMS Picus SR Set 62-82-132 Titan

Rozsah dodávky

REMS Picus SR Basic-Pack. Elektrická diamantová jádrová vrtačka se Speed-Regulation. Pro jádrové vrtání v betonu, železobetonu ≤ Ø 162 (200) mm, zdivu a dalších materiálech ≤ Ø 250 mm K vrtání na sucho nebo na mokro, ručně vedené nebo s vrtacím stojanem. Pohonný stroj s připojovacím závitěm vrtací korunky UNC 1¼ vnějším, G ½ vnitřním, 2-stupňovými převody pracujícími bez údržby s bezpečnostní kluznou spojkou, univerzálním motorem 230 V, 50–60 Hz, 2200 W. Plynulá elektronická regulace počtu otáček 250 min⁻¹ až 500 min⁻¹ (1. stupeň) resp. 600 min⁻¹ bis 1200 min⁻¹ (2. stupeň), ochrana před přehřátím. Multifunkční elektronika s jemným plynulým rozběhem, omezením otáček na prázdno, jistěním proti přetížení, ochranou blokáce. Dotykový spínač s aretací. Osobní ochranný spínač (PRCD). Zařízení na přívod vody s nastavitelným uzavíracím ventilem, rychlospojkou s možnou blokáci průtoku a hadicovou přípojkou ½". Protisměrný držák. Sada distančních dílů. Jednostranný klíč SW 32. V pevném kufru z ocelového plechu.

	Obj.č.	
	183010R220	

Jiná napětí sítě na vyžádání.

Rozsah dodávky

REMS Picus SR Set Titan. REMS Picus SR Basic-Pack s vrtacím stojanem REMS Titan včetně upínací sady pro zdivo a beton.

	Obj.č.	
	183022R220	

Jiná napětí sítě na vyžádání.

Rozsah dodávky

REMS Picus SR Set 62-82-132 Titan. REMS Picus SR Basic-Pack s vrtacím stojanem REMS Titan včetně upínací sady pro zdivo a beton a univerzálními diamantovými jádrovými vrtacími korunkami REMS UDKB Ø 62-82-132 mm.

	Obj.č.	
	183023R220	

Jiná napětí sítě na vyžádání.

Příslušenství

Označení	Obj.č.	
REMS Picus SR pohonný stroj	183000R220	
Sada distančních dílů pro dodatečnou stabilizaci pohonného stroje REMS Picus SR na vrtacím stojanu REMS Titan, složená z distančního dílu a 2 šroubů s válcovou hlavou M 8 × 65	183632R	
Kufr z ocelového plechu s vložkou	180600R	

REMS Univerzální diamantové vrtací korunky, induktivně pájené, s možným opětovným osazením, viz. str. 242.

REMS Univerzální diamantové vrtací korunky LS, svařované laserem, odolné vůči vysokým teplotám, viz. str. 243.

REMS Pull L / M, suchý a mokrý vysavač, viz. strana 248

Další příslušenství viz. str. 240–241.



Výkonný, robustní jádrový vrtací stroj k jádrovému vrtání, např. v betonu, železobetonu, zdivu všeho druhu, přírodním kameni, asfaltu, mazanině všeho druhu. Vrtání na sucho nebo na mokro s vrtacím stojanem. Pro řemeslo a průmysl.

Beton, železobeton, zdivo
a jiné materiály Ø 40–300 mm

Univerzální diamantové jádrové vrtací korunky REMS, také pro vhodné pohonné stroje jiných výrobců, viz. str. 242–243.

REMS Picus S2/3,5 – Jádrové vrtání namísto vysekávání. Jednoduché, rychlé, bez vibrací.

Univerzální použití

Univerzální pohonná jednotka k vrtání na sucho nebo na mokro s výplachem, ručně vedeným nebo s vrtacím stojanem. Všude použitelná, v úzkých rozích, při stěnách. Extremně mnohostranná a výkonná, např. k vrtání do železobetonu, zdiva a dalších materiálů. Pro průchodky potrubních a kabelových vedení, vzduchové kanály, zkušební jádrové vrt.

Výhoda systému

Pouze **jeden** druh univerzálních diamantových vrtacích korunek pro všechny pohonné stroje REMS Picus a vhodné pohonné stroje jiných výrobců. Proto jednoduché, nákladově výhodné skladování. Záměna není možná.

Konstrukce

Kompaktní, snadno ovladatelné pohonné stroje k jádrovému vrtání bez vibrací, s připojovací závitem vrtací korunky UNC 1¼ vnějším. Kroužek k snadnému uvolnění korunky, pro snadné uvolnění diamantové jádrové vrtací korunky. Kompaktní, robustní, vhodný na stavby. Hmotnost jen 14,4 kg. Jednoduchá, rychlá práce, např. 200 mm v železobetonu Ø 62 mm jen 2 min. Deska pohonu pro rychloupnutí na vrtacím stojanu. Zařízení na přívod vody k vrtání na mokro, s nastavitelným uzavíracím ventilem a rychlospojku s možnou blokací průchodu vody a hadicovou přípojkou ½".

Pohon

Robustní, výkonný 3420 W univerzální motor. Stabilní 2-stupňové převody, pracující bez údržby, k volbě optimálních otáček odpovídajících vrtanému průměru. Otáčky vrtacího vřetena při zatížení 320 min⁻¹, 760 min⁻¹. Ochrana blokace díky bezpečnostní kluzné spoje. Kolébkový spínač. Přívodní vedení s integrovaným osobním ochranným spínačem (PRCD).

Multifunkční elektronika

Multifunkční elektronika s omezením rozběhového proudu k jemnému plynulému rozběhu pro citlivé navrtání, automatickému omezení otáček na prázdno pro redukcii hluku a šetrnou ochranu motoru, jistění proti přetížení a ochranu blokace pro motor a převody.

Univerzální diamantové jádrové vrtací korunky

Univerzálně použitelné k vrtání na sucho i na mokro, ručně vedeným nebo s vrtacím stojanem. Volitelně REMS univerzální diamantové jádrové vrtací korunky, induktivně pájené, s možným opětovným osazením nebo REMS univerzální diamantové jádrové vrtací korunky LS, svařované laserem, odolné proti vysokým teplotám (strana 242–243). Připojovací závit UNC 1¼ vnitřní. Vrtací hloubka 420 mm. Speciálně vyvinuté, vysoce kvalitní diamantové segmenty s vysokým podílem diamantu a speciálním pojivem, pro vynikající vrtací výkon a obzvláště vysokou dobu životnosti. Ideální pro univerzální nasazení v železobetonu a zdivu. Adaptér pro použití univerzálních diamantových jádrových vrtacích korunek REMS ve vhodných pohonných strojích jiných výrobců, jako příslušenství. Kroužek k snadnému uvolnění korunky, pro snadné uvolnění diamantové jádrové vrtací korunky, jako příslušenství.

Vrtací stojan REMS Titan

Robustní, obzvláště stabilní vrtací stojan k jádrovému vrtání v železobetonu aj. materiálech do Ø 300 mm. Pro vysoké nároky. Vrtací sloup ze 4-hranného přesného ocelového profilu \varnothing 50 mm, pevného v ohybu a krutu, zpevněného za studena, s extra malými tolerancemi, pro vedení posuvových saní bez vibrací. Plynule sklápěný do 45°, s rozdělením úhlů, s 2-násobnou opěrou prostřednictvím nastavitelných, jednodílných ocelových vzpěr, pro nejvyšší posuvový tlak. Obzvláště pevné, 3-stranné vedení vrtacího sloupu v základní desce a 3-násobné křížové upnutí, pro vysokou pevnost a tuhost při kolmém vrtání. 4 šrouby s okem k vyrovnání nerovnosti podlahy nebo podkladu, pro přesnou polohu. Měřítka hloubky vrtání. Posuvové saně jsou všestranně vedeny nastavitelnými a předpjatými plastovými kluznými ložisky. Přesný pohon posuvu zaručuje snadné navrtání bez kmitání a přesný posuv bez vibrací během vrtání. Pro vysoký posuvový tlak a dlouhou dobu životnosti vrtacích korunek. V posuvových saních integrovaná vodováha pro přesné zaměření vrtacího stojanu. Aretace posuvových saní pro jednoduchou montáž vrtacích korunek a bezpečný transport. V krutu pevná upínací deska z tvárné litiny, odolávající opotřebení. Rychloupínací zařízení, k upnutí pohonných strojů s vhodnou připojovací deskou. Obzvláště stabilní upínací úhelník, pevný v ohybu a krutu, k upnutí pohonných strojů s upínacím krkem Ø 60 mm. Sílu přenášející pohon s ozubeným hřebem s ergonomicky tvarovanou, na obou stranách posuvových saní nasaditelnou posuvovou pákou. Široký ozubený hřeben z oceli. Základní deska s drážkou pro těsnící kroužek vakuového upevnění. Vakuové upevnění jako příslušenství. Vrtací sloup s nastavitelnou upínací hlavou k rozepření vrtacího stojanu mezi stropem a podlahou nebo mezi dvěma stěnami. Pojízdny vrtací stojan pro snadný transport. Hmotnost 19,5 kg.



Info



REMS Titan

S nářadím, složeným z šestihránného klíče SW 6, jednostranného klíče SW 19 a SW 30 a upínací sady pro zdivo a beton, složené z 2 kusů rozpěrných kotev M12 do zdiva, 10 kusů narážecích kotev M12 do betonu, usazovacího železa pro narážecí kotvy M12, závitové tyče s oblým závitem M12 x 65, rychloupínací matice, podložky, tvrdokovový vrták do kamene Ø 15 mm SDS-plus, v kartonu.

Zařízení pro odsávání vody

Zařízení pro odsávání vody k vrtání na mokro do Ø 170 mm, složené z prstence na shromažďování vody s připojením na REMS Pull nebo jiné vhodné mokré vysavače, tlakového kroužku, gumového kotouče Ø 200 mm, přízpusobitelného průměru vrtací korunky, a univerzálního držáku v nízké poloze pro všechny vrtací stojany REMS, jako příslušenství.

Rozsah dodávky

REMS Picus S2/3,5 Basic-Pack. Elektrický diamantový jádrový vrtací stroj pro jádrová vrtání v betonu, železobetonu, zdivu všeho druhu, přírodním kameni, asfaltu, mazanině všeho druhu, Ø 40–300 mm. Vrtání na sucho nebo na mokro s vrtacím stojanem. Pohonný stroj s připojovacím závitem vrtací korunky UNC 1¼ vnějším, 2-stupňovými převody pracujícími bez údržby s bezpečnostní kluznou spojkou, univerzálním motorem 230 V, 50–60 Hz, 3420 W. Multifunkční elektronika s jemným plynulým rozběhem, omezením otáček na prázdno, jištěním proti přetížení, ochranou blokace. Kolébkový spínač. Osobní ochranný spínač (PRCD). Otáčky vrtacího vřetena při zatížení 320 min⁻¹, 760 min⁻¹. Zařízení na přívod vody s nastavitelným uzavíracím ventilem, rychlospojkou s možnou blokací průtoku a hadicovou přípojkou ½". Kroužek k snadnému uvolnění korunky. Jednostranný klíč SW 32. V kartonu.

	Obj.č.
	180012R220

Jiná napětí sítě na vyžádání.



Rozsah dodávky

REMS Picus S2/3,5 Set Titan. REMS Picus S2/3,5 Basic-Pack s vrtacím stojanem REMS Titan včetně upínací sady pro zdivo a beton.

	Obj.č.
	180030R220

Jiná napětí sítě na vyžádání.



Příslušenství

Označení

REMS Univerzální diamantové vrtací korunky, induktivně pájené, s možným opětovným osazením, viz. str. 242.

REMS Univerzální diamantové vrtací korunky LS, svařované laserem, odolné vůči vysokým teplotám, viz. str. 243.

REMS Pull L / M, suchý a mokrá vysavač, viz strana 248

Další příslušenství viz. str. 240–241.



Rozsah dodávky

REMS Simplex 2. Robustní, snadno ovladatelný vrtací stojan k jádrovému vrtání do Ø 200 mm. Vrtací sloup ze 4-hranného přesného ocelového profilu \varnothing 50 mm, pevného v ohybu a krutu, zpevněného za studena, s extra malými tolerancemi, pro vedení posuvových saní bez vibrací. Vrtací sloup veden ve stabilní patě stojanu a 2-násobně sešroubován, pro vysokou pevnost při vrtání, pata stojanu z ocelového profilu. 4 nastavovací šrouby k vyrovnání nerovností podlahy nebo podkladu, pro přesnou polohu. Upínací úhelník k upnutí pohonných strojů s upínacím krkem Ø 60 mm. Posuvové saně jsou všestranně vedeny nastavitelnými a předpjatými plastovými kluznými ložisky. Přesný pohon posuvu zaručuje snadné navrtání bez kmitání a přesný posuv bez vibrací během vrtání. Pro vysoký posuvový tlak a dlouhou dobu životnosti vrtacích korunek. V posuvových saních integrovaná vodováha pro přesné zaměření vrtacího stojanu. Aretace posuvových saní pro jedoduchou montáž vrtacích korunek a bezpečný transport. Stabilní upínací úhelník, pevný v ohybu a krutu, k upnutí pohonných strojů s upínacím krkem Ø 60 mm. Sílu přenášející pohon s ozubeným hřebem s ergonomicky tvarovanou, na obou stranách posuvových saní nasaditelnou posuvovou pákou. Široký ozubený hřeben z oceli. Hmotnost 12 kg.

S nářadím, složeným z šestihranného klíče SW 6, jednostranného klíče SW 19 a SW 30 a upínací sady pro zdivo a beton, složené ze 2 kusů rozpěrných kotev M12 pro zdivo, 10 kusů narážecích kotev M12 do betonu, usazovacího železa pro narážecí kotvy M12, závitové tyče s oblým závitem M12 x 65, rychloupínací matice, podložky, tvrdokovového vrtáku do kamene Ø 15mm SDS-plus, v kartonu.

Pro REMS Picus S1, REMS Picus S3, REMS Picus SR a jiné výrobky.

	Obj.č.	
	183700R	



Info

Rozsah dodávky

REMS Titan. Robustní, obzvláště stabilní vrtací stojan k jádrovému vrtání v železobetonu aj. materiálech do Ø 300 mm. Pro vysoké nároky. Vrtací sloup ze 4-hranného přesného ocelového profilu \varnothing 50 mm, pevného v ohybu a krutu, zpevněného za studena, s extra malými tolerancemi, pro vedení posuvových saní bez vibrací. Plynule sklopný do 45°, s rozdělením úhlů, s 2-násobnou opěrou prostřednictvím nastavitelných, jednodílných ocelových vzpěr, pro nejvyšší posuvový tlak. Obzvláště pevné, 3-stranné vedení vrtacího sloupu v základní desce a 3-násobné křížové upnutí, pro vysokou pevnost a tuhost při kolmém vrtání. 4 šrouby s okem k vyrovnání nerovností podlahy nebo podkladu, pro přesnou polohu. Měřítka hloubky vrtání. Posuvové saně jsou všestranně vedeny nastavitelnými a předpjatými plastovými kluznými ložisky. Přesný pohon posuvu zaručuje snadné navrtání bez kmitání a přesný posuv bez vibrací během vrtání. Pro vysoký posuvový tlak a dlouhou dobu životnosti vrtacích korunek. V posuvových saních integrovaná vodováha pro přesné zaměření vrtacího stojanu. Aretace posuvových saní pro jedoduchou montáž vrtacích korunek a bezpečný transport. V krutu pevná upínací deska z tvárné litiny, odolávající opotřebení. Rychloupínací zařízení, k upnutí pohonných strojů s vhodnou připojovací deskou. Obzvláště stabilní upínací úhelník, pevný v ohybu a krutu, k upnutí pohonných strojů s upínacím krkem Ø 60 mm. Sílu přenášející pohon s ozubeným hřebem s ergonomicky tvarovanou, na obou stranách posuvových saní nasaditelnou posuvovou pákou. Široký ozubený hřeben z oceli. Základní deska s drážkou pro těsnící kroužek vakuového upevnění. Vakuové upevnění jako příslušenství. Vrtací sloup s nastavitelnou upínací hlavou k rozepření vrtacího stojanu mezi stropem a podlahou nebo mezi dvěma stěnami. Pojízdny vrtací stojan pro snadný transport. Hmotnost 19,5 kg.

S nářadím, složeným z šestihranného klíče SW 6, jednostranného klíče SW 19 a SW 30 a upínací sady pro zdivo a beton, složené ze 2 kusů rozpěrných kotev M12 pro zdivo, 10 kusů narážecích kotev M12 do betonu, usazovacího železa pro narážecí kotvy M12, závitové tyče s oblým závitem M12 x 65, rychloupínací matice, podložky, tvrdokovového vrtáku do kamene Ø 15mm SDS-plus, v kartonu.

Výhoda systému: Pro REMS Picus S1, REMS Picus S3, REMS Picus SR, REMS Picus S2/3,5 a jiné výrobky. Při použití s REMS Picus SR použijte sadu distančních dílů (viz níže).

	Obj.č.	
	183600R	

Označení	Obj.č.	
Sada distančních dílů pro dodatečnou stabilizaci pohonného stroje REMS Picus SR na vrtacím stojanu REMS Titan, složená z distančního dílu a 2 šroubů s válcovou hlavou M 8 x 65	183632R	



Info



Označení	Obj.č.	
Zásobník na tlakovou vodu na 10 l vody, k vrtání na mokro bez přímého připojení vody	182006 R	
Vrtací šablona Titan k snadnému umístění upevňovacích vrtání. Pro vrtací stojan REMS Titan	183605 R	
Tvrdokovový vrták na kámen Ø 15 mm SDS-plus pro narážecí kotvy M12	079018	
Narážecí kotva M12, sada 50 kusů , do betonu	079005 R50	
Usazovací železa pro narážecí kotvy M12	182050 R	
Tvrdokovový vrták na kámen Ø 20 mm SDS-plus pro rozpěrné kotvy M12	079019	
Rozpěrná kotva M12, sada 10 kusů , do zdiva, opakovaně použitelná	079006 R10	
Rychloupínací sada 160 k upevnění vrtacího stojanu s kotvou, složená z závitové tyče s oblým závitem 160 mm se závitem M12 x 52, rychloupínací matice, podložky	079010	
Rychloupínací sada 500 k upevnění vrtacího stojanu bez kotvy, složená z závitové tyče s oblým závitem 500 mm, 2 rychloupínací matice, podložky.	183607 R	
Vakuové upevnění Titan , složené z krycí desky s čepem pro hadicovou přípojku 3/8" a těsnícího kroužku pro základní desku.	183603 R	
Vakuová pumpa , pro vakuum ≤ -900 mbar (90%), složená z nasucho bežícího rotačního lopatkového čerpadla, bez oleje, čerpací výkon 6 m ³ /h, kondenzátorový motor 230 V, 50–60 Hz, 250 W, chráněný před ostřikem vodou, uvnitř umístěný nasávací filtr s funkcí tlumení zvuku a 5 m PVC-hadice s tkanivem s rychlospojkou.	183670 R220	
Laserový ukazatel středu vrtání	183604 R	
Navrtávací pomůcka G 1/2 , s vrtáními pro odsávání vrtacího prachu z vyvrtané díry prostřednictvím sacího rotoru k odsávání prachu (obj.č. 181160 R), s tvrdokovovým vrtákem na kámen Ø 8 mm	180140 R	
Tvrdokovový vrták na kámen Ø 8 mm pro navrtávací pomůcku	079013	
Jednostranný klíč SW 41 k uvolnění univerzálních diamantových jádrových vrtacích korunek	079003	
Kroužek k snadnému uvolnění korunky , pro snadné uvolnění diamantové jádrové vrtací korunky	180015	
Prodloužení vrtací korunky 200 mm	180155 R	
Ostřící kámen pro diamantové jádrové vrtací korunky	079012	
Nivelovací blok , magnetický, se 3 vodovými k vyrovnávání vrtacího stojanu ve 3 směrech	182009	
Sací rotor k odsávání prachu s připojovacím závitem G 1/2 vnějším, UNC 1/4 vnějším a s připojením na REMS Pull a jiné vhodné vysavače.	180160 R	
Zařízení pro odsávání vody , k vrtání na mokro do Ø 170 mm, složené z prstence na shromažďování vody s těsnícím kroužkem, gumového kotouče Ø 200 mm a univerzálního držáku v nízké poloze pro všechny vrtací stojany REMS.	183606 R	
Gumový kotouč Ø 200 mm, sada 10 kusů , pro zařízení na odsávání vody	183675 R10	
REMS Pull L / M , suchý a mokrý vysavač, certifikován jako vysavač a odsávač prachu k zachytávání zdraví ohrožujícího prachu dle EN 60335-2-69, viz strana 248		

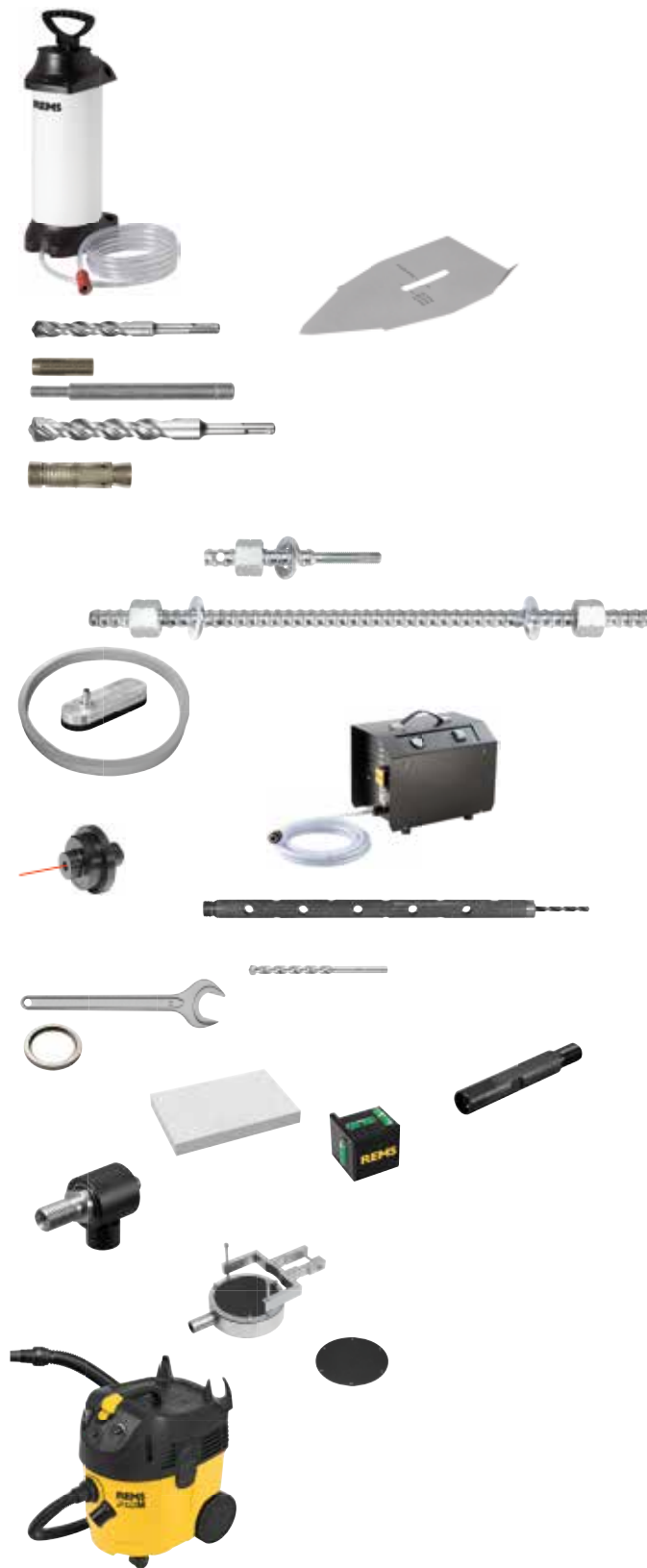

Univerzální diamantové jádrové vrtací korunky REMS

Pro REMS Picus S1, REMS Picus SR, REMS Picus S3, REMS Picus S2/3,5 a jiné výrobky

Vysoce kvalitní univerzální diamantové jádrové vrtací korunky. Induktivně pájené. Univerzálně použitelné k vrtání na sucho i na mokro, ručně vedeným nebo s vrtacím stojanem. Ideální pro univerzální nasazení v železobetonu, zdivu a pro mnohé materiály.

Beton, železobeton, zdivo všeho druhu, přírodní kámen, asfalt, mazanina všeho druhu a jiné Ø 32–300 mm

Univerzální diamantové jádrové vrtací korunky REMS – Induktivně pájené. Diamantové prvky s klínovitým řezem pro rychlé, snadné a klidné navrtání. Univerzálně použitelné pro mnohé materiály.

Ideální pro instalatéra.

Univerzálně použitelné pro mnohé materiály, k vrtání na sucho i na mokro, ručně vedené nebo s vrtacím stojanem.

Jednotný připojovací závit UNC 1¼ Jednotný připojovací závit 420 mm.

Speciálně vyvinuté, vysoce kvalitní diamantové segmenty s vysokým podílem diamantu a speciálním pojivem, pro vynikající vrtací výkon a obzvláště vysokou dobu životnosti. Ideální pro univerzální nasazení v železobetonu a zdivu.

Diamantové prvky s klínovitým řezem („tvar střechy“) na rychlé, snadné a klidné navrtání. Induktivně pájené na plně automatických svařovacích zařízeních pro trvalou vysokou kvalitu pájených spojů. Vrtací trubky s pájenými diamantovými segmenty lze opětovně osadit jednoduchým pájením na tvrdo.

Kroužek k snadnému uvolnění korunky, pro snadné uvolnění diamantové jádrové vrtací korunky, jako příslušenství.

Pohon prostřednictvím pohonných strojů REMS Picus a vhodných pohonných strojů jiných výrobců s připojovacím závitem UNC 1¼ vnějším. Adaptéry pro připojení univerzálních diamantových jádrových vrtacích korunek REMS s jinými připojovacími závity, jako příslušenství.



Kvalitní německý výrobek



Rozsah dodávky

Univerzální diamantové jádrové vrtací koruny REMS. Induktivně pájené, opětovně osazení možné. Univerzálně použitelné k vrtání na sucho i na mokro, ručně vedeným nebo s vrtacím stojanem. Pro mnohé materiály, např. beton, železobeton, zdivo všeho druhu, přírodní kámen, asfalt, mazanina všeho druhu. Připojovací závit UNC 1¼ vnitřní. Vrtací hloubka 420 mm. V kartonu.

Ø × vrtací hloubka × připojení	počet segmentů	Obj.č.
UDKB 32 × 420 × UNC 1¼	4	181010R
UDKB 42 × 420 × UNC 1¼	4	181015R
UDKB 52 × 420 × UNC 1¼	5	181020R
UDKB 62 × 420 × UNC 1¼	6	181025R
UDKB 72 × 420 × UNC 1¼	7	181030R
UDKB 82 × 420 × UNC 1¼	7	181035R
UDKB 92 × 420 × UNC 1¼	8	181040R
UDKB 102 × 420 × UNC 1¼	8	181045R
UDKB 112 × 420 × UNC 1¼	9	181050R
UDKB 125 × 420 × UNC 1¼	10	181057R
UDKB 132 × 420 × UNC 1¼	11	181060R
UDKB 152 × 420 × UNC 1¼	12	181065R
UDKB 162 × 420 × UNC 1¼	12	181070R
UDKB 182 × 420 × UNC 1¼	12	181075R
UDKB 200 × 420 × UNC 1¼	12	181080R
UDKB 225 × 420 × UNC 1¼	13	181085R
UDKB 250 × 420 × UNC 1¼	14	181090R
UDKB 300 × 420 × UNC 1¼	22	181095R



Příslušenství

Označení	Obj.č.
Kroužek k snadnému uvolnění korunky , pro snadné uvolnění diamantové jádrové vrtací korunky	180015
Prodloužení vrtací korunky 200 mm	180155R
Adapter UNC 1¼ vnější – G ½ vnější	180052
Adapter UNC 1¼ vnější – G ½ vnitřní	180056
Adapter UNC 1¼ vnější – Hilti BI	180053
Adapter UNC 1¼ vnější – Hilti BU	180054
Adapter UNC 1¼ vnější – Würth	180055
Ostřící kámen pro diamantové jádrové vrtací korunky	079012
Jednostranný klíč SV 41 pro diamantové jádrové vrtací korunky	079003

Další adaptéry pro použití Univerzálních diamantových jádrových vrtacích korunek REMS LS v pohonných strojích jiných výrobců, na vyžádání.



Univerzální diamantové jádrové vrtací korunky REMS LS

Pro REMS Picus S1, REMS Picus SR, REMS Picus S3, REMS Picus S2/3,5 a jiné výrobky

Vysoce kvalitní univerzální diamantové jádrové vrtací korunky. Svařované laserem. Univerzálně použitelné k vrtání na sucho i na mokro, ručně vedeným nebo s vrtacím stojanem. Ideální pro univerzální nasazení v železobetonu, zdivu a pro mnohé materiály.

Beton, železobeton, zdivo všeho druhu, přírodní kámen, asfalt, mazanina všeho druhu a jiné Ø 32–200 mm

Univerzální diamantové jádrové vrtací korunky REMS LS – svařované laserem. Diamantové prvky s klínovitým řezem pro rychlé, snadné a klidné navrtání. Univerzálně použitelné pro mnohé materiály. Ideální pro instalátéra.

Univerzálně použitelné pro mnohé materiály, k vrtání na sucho i na mokro, ručně vedené nebo s vrtacím stojanem.

Jednotný připojovací závit UNC 1¼ Jednotný připojovací závit 420 mm.

Speciálně vyvinuté, vysoce kvalitní diamantové segmenty s vysokým podílem diamantu a speciálním pojivem, pro vynikající vrtací výkon a obzvláště vysokou dobu životnosti. Ideální pro univerzální nasazení v železobetonu a zdivu.

Diamantové prvky s klínovitým řezem („tvar střechy“) pro rychlé, snadné a klidné navrtání. Svařované laserem na plně automatických svařovacích zařízeních pro trvalou vysokou kvalitu svařovaných spojů. Odolné proti vysokým teplotám – i při extrémní teplotní zátěži nehrozí odpájení segmentů přehřátím.

Kroužek k snadnému uvolnění korunky, pro snadné uvolnění diamantové jádrové vrtací korunky, jako příslušenství.

Pohon prostřednictvím pohonných strojů REMS Picus a vhodných pohonných strojů jiných výrobců s připojovacím závitem UNC 1¼ vnějším. Adaptéry pro připojení univerzálních diamantových jádrových vrtacích korunek REMS LS s jinými připojovacími závity, jako příslušenství.



Rozsah dodávky

Univerzální diamantové jádrové vrtací koruny REMS LS. Svařované laserem, odolné vůči vysokým teplotám. Univerzálně použitelné k vrtání na sucho i na mokro, ručně vedeným nebo s vrtacím stojanem. Pro mnohé materiály, např. beton, železobeton, zdivo všeho druhu, přírodní kámen, asfalt, mazanina všeho druhu. Připojovací závit UNC 1¼ vnitřní. Vrtací hloubka 420 mm. V kartonu.

Ø × vrtací hloubka × připojení	počet segmentů	Obj.č.
UDKB LS 32 × 420 × UNC 1¼	1	181410R
UDKB LS 42 × 420 × UNC 1¼	4	181415R
UDKB LS 52 × 420 × UNC 1¼	5	181420R
UDKB LS 62 × 420 × UNC 1¼	6	181425R
UDKB LS 72 × 420 × UNC 1¼	6	181430R
UDKB LS 82 × 420 × UNC 1¼	7	181435R
UDKB LS 92 × 420 × UNC 1¼	8	181440R
UDKB LS 102 × 420 × UNC 1¼	9	181445R
UDKB LS 112 × 420 × UNC 1¼	9	181450R
UDKB LS 125 × 420 × UNC 1¼	10	181457R
UDKB LS 132 × 420 × UNC 1¼	10	181460R
UDKB LS 152 × 420 × UNC 1¼	11	181465R
UDKB LS 162 × 420 × UNC 1¼	12	181470R
UDKB LS 182 × 420 × UNC 1¼	13	181475R
UDKB LS 200 × 420 × UNC 1¼	14	181480R



Příslušenství

Označení	Obj.č.
Kroužek k snadnému uvolnění korunky, pro snadné uvolnění diamantové jádrové vrtací korunky	180015
Prodloužení vrtací korunky 200 mm	180155R
Adapter UNC 1¼ vnější – G ½ vnější	180052
Adapter UNC 1¼ vnější – G ½ vnitřní	180056
Adapter UNC 1¼ vnější – Hilti BI	180053
Adapter UNC 1¼ vnější – Hilti BU	180054
Adapter UNC 1¼ vnější – Würth	180055
Ostřící kámen pro diamantové jádrové vrtací korunky	079012
Jednostranný klíč SV 41 pro diamantové jádrové vrtací korunky	079003

Další adaptéry pro použití Univerzálních diamantových jádrových vrtacích korunek REMS LS v pohonných strojích jiných výrobců, na vyžádání.



REMS vrtáky na obklady

Vrtací korunky pro vrtání na sucho

Diamanty osazené vrtací korunky pro vrtání na sucho pro rychlé a čisté vrtání do obkladů všech druhů. Ideální pro montáž a renovaci.

Keramika, jemná kamenina, granit, mramor aj.

REMS vrtáky na obklady – k vrtání na sucho.

Univerzálně použitelné k vrtání na sucho bez rázu do keramiky, jemné kameniny, granitu, mramoru a jiných materiálů. Žádné roztržení obkladů.

Není nutná žádná voda.

Speciální vosková náplň uvnitř vrtací korunky pro vrtání na sucho jako chladicí a mazací látka, při ohřátí se stane tekutou a chladí vrtací korunku pro vrtání na sucho.

Jednoduché navrtání volně z ruky díky navrtávací pomůcce s vakuovým upevněním.

6-ti hranné připojení pro upínač bitů ¼".

Pohon prostřednictvím akumulátorového vrtacího šroubováku REMS Helix (strana 91) a jinými vrtacími šroubováky/vrtáčkami (počet otáček $\geq 1000 \text{ min}^{-1}$).



Rozsah dodávky

REMS sada vrtáků na obklady 6-8-10. Diamanty osazené vrtací korunky pro vrtání na sucho se speciální voskovou náplní. Na keramiku, jemnou kameninu, granit, mramor a jiné materiály. Vrtáky na obklady $\varnothing 6, 8, 10 \text{ mm}$, navrtávací pomůcka s vakuovým upevněním. V blistrovém balení.

	Obj.č.	
	181700R	

Příslušenství

Označení	Obj.č.	
REMS vrták na obklady $\varnothing 5 \text{ mm}$	181710R	
REMS vrták na obklady $\varnothing 6 \text{ mm}$	181711R	
REMS vrták na obklady $\varnothing 8 \text{ mm}$	181712R	
REMS vrták na obklady $\varnothing 10 \text{ mm}$	181713R	
REMS vrták na obklady $\varnothing 12 \text{ mm}$	181714R	
REMS vrták na obklady $\varnothing 14 \text{ mm}$	181715R	

REMS Helix, akumulátorový vrtací šroubovák, viz strana 91





Kompaktní, snadno ovladatelné elektrické nářadí k drážkování a dělení na sucho, např. betonu, železobetonu, zdiva všeho druhu, přírodního kamene, mazaniny všeho druhu. Pro řemeslo a průmysl.

REMS Krokodil 125

Hloubka drážky	≤ 38 mm
Šířka drážky	≤ 43 mm
počet diamantových dělicích kotoučů	1–2

REMS Krokodil 180 SR

Hloubka drážky	≤ 61 mm
Šířka drážky	≤ 62 mm
počet diamantových dělicích kotoučů	1–3

REMS univerzální diamantové dělicí kotouče, také pro vhodné pohonné stroje jiných výrobců, viz strana 247.

REMS Krokodil – proříznout namísto vysekávat.

Celou plochou doléhající dosedací plocha.

Multifunkční elektronika.

Univerzální použití

Univerzální pohonný stroj k drážkování a dělení na sucho. Ideální ke zhotovení drážek pro pokládku a instalaci trubek a elektrických vedení při topenářských, sanitárních a elektrických instalacích, v klimatizační a chladírenské technice.

Konstrukce

REMS Krokodil 125: Kompaktní, snadno ovladatelný pohonný stroj, jen 5,8 kg. Robustní, vhodný na stavby. Jednoduchá, rychlá práce, např. drážkování ve zdivu 500 mm dlouhé, 38 mm hluboké, jen 25 s. Celou plochou doléhající dosedací plocha během celého procesu drážkování a dělení pro řízené zanoření diamantových dělicích kotoučů, bezprašná, bezpečná práce a snadný, rovnoměrný posuv. Praktická rukojeť se spínačem, nastavitelná ve 2 polohách, rovnoběžné nebo příčně k ose stroje, sklápěcí držadlo pro optimální pracovní polohu a ergonomickou práci. Aretace hnacího hřídele k jednoduché výměně univerzálních diamantových dělicích kotoučů. 4 distanční podložky s různou tloušťkou, podle požadované šířky drážky sešroubované s dělicími kotouči do stabilního bloku, zabezpečují konstantní šířku drážky. Plynule nastavitelná hloubka dorazu. Ve skříní integrované odsávací hrdlo k připojení vysavače.

REMS Krokodil 180 SR: Kompaktní, snadno ovladatelný pohonný stroj, jen 8,0 kg. Robustní, vhodný na stavby. Jednoduchá, rychlá práce, např. drážkování ve zdivu 500 mm dlouhé, 61 mm hluboké, jen 34 s. Celou plochou doléhající dosedací plocha během celého procesu drážkování a dělení pro řízené zanoření diamantových dělicích kotoučů, bezprašná, bezpečná práce a snadný, rovnoměrný posuv. Praktická rukojeť se spínačem s trojnásobným zvýšením pákového efektu, pro snadné zanoření a účinný posuv. Sklápěcí držadlo pro optimální pracovní polohu a ergonomickou práci. Aretace hnacího hřídele k jednoduché výměně univerzálních diamantových dělicích kotoučů. Distanční podložky s různou tloušťkou, podle požadované šířky drážky sešroubované s dělicími kotouči do stabilního bloku, zabezpečují konstantní šířku drážky. Plynule nastavitelná hloubka dorazu. Ve skříní integrované odsávací hrdlo k připojení vysavače.

Pohon

REMS Krokodil 125: Robustní, výkonný univerzální motor 1850 W. Otáčky naprázdno pohonné hřídele dělicích kotoučů 5000 min⁻¹. Stabilní převody, pracující bez údržby. Přívodní vedení 2,3 m. Bezpečnostní krokovací spínač s blokováním opětovného zapnutí.

REMS Krokodil 180 SR: Robustní, výkonný univerzální motor 2000 W. Otáčky naprázdno pohonné hřídele dělicích kotoučů 4500 min⁻¹. Ochrana proti přehřátí prostřednictvím sledování teploty budícího vinutí motoru díky PTC-odporu (Positive Temperature Coefficient). Stabilní převody, pracující bez údržby. Přívodní vedení 5,7 m. Bezpečnostní krokovací spínač s blokováním opětovného zapnutí. Ochrana proti opětovnému rozběhnutí v případě výpadku sítě.

Speed-Regulation

K regulaci použita tacho-elektronická regulace otáček (REMS Krokodil 180 SR) udržuje otáčky i při zatížení konstantní. Otáčky dělicího kotouče jsou tak dlouho udržovány na požadované hodnotě, dokud nenarazí na odpor a neklesnou pod kritickou hodnotu. Hnací motor se zastaví. Po zbavení pohonného stroje zatížení jsou znovu dosaženy požadované otáčky, takže lze během okamžiku pracovat dál s požadovanými otáčkami (Patent EP 2 085 191). Výhoda: Rychlost drážkování a dělení (otáčky při zatížení) zůstává během celého postupu drážkování a dělení zachována, pro vysoký výkon při drážkování a dělení.

Multifunkční elektronika

Multifunkční elektronika s omezením náběhového proudu pro pozvolný rozběh k citlivému ponoření diamantových dělicích kotoučů, automatickému omezení otáček naprázdno ke snížení hluku a ochranu motoru, pojistka proti přetížení k ochraně motoru a převodů.

Univerzální diamantové dělicí kotouče

Univerzálně použitelné k lineárnímu přímočarému drážkování a dělení. Speciálně vyvinuté, velmi kvalitní diamantové segmenty s vysokým podílem diamantu a speciálním pojivem, pro vynikající výkon drážkování/dělení a obzvláště dlouhou dobu životnosti. Volitelně REMS univerzální diamantové dělicí kotouče LS Turbo, svařované laserem, odolné vůči vysokým teplotám, pro rychlé řezy a řezy do tvrdých materiálů nebo REMS univerzální diamantové dělicí kotouče LS H-P, High-Performance, svařované laserem, odolné vůči vysokým teplotám, pro rychlé řezy a řezy do obzvláště tvrdých materiálů, s dlouhou životností (strana 247). Kovové základní tělo podle EN 13236. Upínací vrtání Ø 22,23 mm.



Celou plochou doléhající dosedací plocha během celého procesu drážkování a dělení pro řízené zanoření diamantových dělicích kotoučů, bezprašná, bezpečná práce a snadný, rovnoměrný posuv.

Odsávání prachu dle EN 60335-2-69

Při opracování minerálních stavebních látek, např. betonu, železobetonu, zdiva, mazaniny, se ve vysoké míře vyskytuje křemen obsahující, zdraví ohrožující minerální prach (jemný křemenný prach). Nadechnutí jemného křemenného prachu je zdraví škodlivé. Dle EN 60335-2-69 je k vysávání zdraví ohrožujícího prachu s mezní hodnotou expozice/mezní hodnotou pracovního místa > 0,1 mg/m³ předepsáno použít minimálně jeden průmyslový vysavač prachové třídy M. Dbejte národních předpisů. REMS Pull M, suchý a mokrý vysavač, certifikovaný k sání zdraví ohrožujícího prachu prachové třídy M (strana 248).

Rozsah dodávky

REMS Krokodil 125 Basic-Pack. Elektrická diamantová drážkovací a prořezávací bruska k drážkování, prořezávání a dělení betonu, železobetonu, zdiva všech druhů, přírodního kamene, mazaniny všeho druhu. Hloubka drážky 38 mm, plynule nastavitelná. Šířka drážky ≤ 43 mm, odstupňována distančními podložkami 3, 6, 10, 20 mm. Pohonný stroj s pohonnou hřídelí Ø 22,2 mm, pro 1 nebo 2 diamantové dělicí kotouče dle EN 13236, ≤ Ø 125 mm, s převody pracujícími bez údržby, univerzálním motorem 230 V, 50–60 Hz, 1850 W. Multifunkční elektronika s pozvolným rozběhem, omezením otáček naprázdno, pojistka proti přetížení. Přívodní vedení 2,3 m. Bezpečnostní spínač s blokováním opětovného zapnutí. Otáčky při zatížení 5000 min⁻¹. Odsávací hrdlo k připojení vysavače / odsavače prachu. Nástrčný klíč SW 13. V pevném kufru.

	Obj.č.
	185010R220

Jiná napětí sítě na vyžádání.

Rozsah dodávky

REMS Krokodil 180 SR Basic-Pack. Elektrická diamantová drážkovací a prořezávací bruska k drážkování se Speed-Regulation. K prořezávání a dělení betonu, železobetonu, zdiva všech druhů, přírodního kamene, mazaniny všeho druhu. Hloubka drážky 61 mm, plynule nastavitelná. Šířka drážky ≤ 62 mm, odstupňována distančními podložkami 3, 6, 10, 20 mm. Pohonný stroj s pohonnou hřídelí Ø 22,2 mm, pro 1, 2 nebo 3 diamantové dělicí kotouče dle EN 13236, ≤ Ø 180 mm, s převody pracujícími bez údržby, univerzálním motorem 230 V, 50–60 Hz, 2000 W. Multifunkční elektronika s pozvolným rozběhem, omezením otáček naprázdno, pojistkou proti přetížení, ochranou proti přehřátí. Přívodní vedení 5,7 m. Ochrana opětovného rozběhu při výpadku sítě. Bezpečnostní spínač s blokováním opětovného zapnutí. Otáčky při zatížení 4500 min⁻¹. Odsávací hrdlo k připojení vysavače / odsavače prachu. Nástrčný klíč SW 13. V pevném kufru z ocelového plechu.

	Obj.č.
	185011R220

Jiná napětí sítě na vyžádání.

Příslušenství

Označení	Obj.č.
REMS Krokodil 125 pohonný stroj	185000R220
REMS Krokodil 180 SR pohonný stroj	185001R220
REMS univerzální diamantový dělicí kotouč LS-Turbo Ø 125 mm , svařovaný laserem, odolný vysokým teplotám, pro rychlé řezy a řezy do tvrdých materiálů, s kovovým základním tělem dle EN 13236	185021R
REMS univerzální diamantový dělicí kotouč LS H-P Ø 125 mm , High-Performance svařovaný laserem, odolný vysokým teplotám, pro rychlé řezy a řezy do obzvláště tvrdých materiálů, dlouhá životnost, s kovovým základním tělem dle EN 13236	185022R
REMS univerzální diamantový dělicí kotouč LS-Turbo Ø 180 mm , svařovaný laserem, odolný vysokým teplotám, pro rychlé řezy a řezy do tvrdých materiálů, s kovovým základním tělem dle EN 13236	185026R
REMS univerzální diamantový dělicí kotouč LS H-P Ø 180 mm , High-Performance svařovaný laserem, odolný vysokým teplotám, pro rychlé řezy a řezy do obzvláště tvrdých materiálů, dlouhá životnost, s kovovým základním tělem dle EN 13236	185027R
Sekáč na drážky k odstranění mezistěny po drážkování	185024R
Kufr s vložkou na REMS Krokodil 125	185054R
Kufr z ocelového plechu	185058R
REMS Pull L / M , suchý a mokrý vysavač, viz strana 248	



Výkonný, elektrický suchý a mokrý vysavač s automatickým čištěním filtru. Pro průmyslové použití v řemesle a v průmyslu.

Vysávání prachu, nečistot a tekutin.

Ideální k odsávání prachu při drážkování, dělení, vrtání, jádrovému vrtání a broušení.

Certifikován jako vysavač a odsavač prachu k zachytávání zdraví ohrožujícího prachu.

Ideální k odsávání vrtacího kalu při jádrovém vrtání.

REMS Pull L

Prachová třída dle EN 60335-2-69	L
Mezní hodnota expozice/ mezní hodnota pracovního místa	> 1 mg/m ³
Prostupnost	≤ 1 %

REMS Pull M

Prachová třída dle EN 60335-2-69	M
Mezní hodnota expozice/ mezní hodnota pracovního místa	> 0,1 mg/m ³
Prostupnost	≤ 0,1 %

REMS Pull – k suchému a mokrému vysávání.

Konstantně vysoký sací výkon díky permanentnímu automatickému čištění filtru. Certifikován k zachytávání zdraví ohrožujícího prachu.

Univerzální použití

Výkonný, snadno ovladatelný vysavač k suchému a mokrému vysávání. K vysávání prachu, nečistot a tekutin. Bezvadně vhodný k odsávání prachu při drážkování, dělení, vrtání, jádrovém vrtání a broušení. Certifikován jako vysavač a odsavač prachu k zachytávání zdraví ohrožujícího prachu prachové třídy L nebo M dle EN 60335-2-69. Pro průmyslové použití v řemesle a v průmyslu.

Konstrukce

Kompaktní, snadno ovladatelná konstrukce. REMS Pull L/M jen 12,7 kg. Lehký a snadno říditelný díky pogumovaným pojezdovým kolům a otočným řídicím kolečkům, zastavitelný díky řídicímu kolečku s aretací. Velký obsah zásobníku 35 l, plnicí množství pro tekutiny 19 l. Spínač zapnuto/vypnuto a spínač pro automatické čištění filtru s integrovanou zelenou LED k zobrazení připravenosti k provozu automatického čištění filtru. Adaptér k připojení elektrického nářadí na vysavač, individuálně přizpůsobitelný na sací hrdlo nasazeného elektrického nářadí. Flexibilní sací hadice 2,5 m, praktické prodloužení sací hadice 2,5 m, ergonomicky zahnutá rukojeť, 2 zasunovatelné, pochromované kovové sací trubky 0,5 m k přizpůsobení délky sací trubky. Široký nástavec pro vysávání ploch nasucho/ namokro 300 mm s pogumovanými válečky, volitelně namontovatelné pásy s kartáči k vysávání prachu a nečistot nebo gumové stírací pásy k vysávání tekutin. Štěrbinový nástavec pro úzká místa. Velký pracovní radius díky dlouhé přívodní vedení 7,5 m. Ve vysavači integrované držáky pro přívodní vedení, sací hadici, kovové sací trubky a příslušenství. Praktická rukojeť k přenášení pro snadný transport.

REMS Pull M je vhodný a certifikovaný k vysávání zdraví ohrožujícího prachu prachové třídy M dle EN 60335-2-69, s elektronickým sledováním objemu proudu vzduchu, spínačem k přizpůsobení sacího výkonu na rozdílné průměry sací hadice (21, 27, 35, 40, 50 mm) a uzavírací zátkou pro připojovací hrdlo k sací hadici.

Permanentní automatické čištění filtru

REMS Pull L a REMS Pull M s inovativním, patentovaným, automatickým čištěním filtru, zabráňuje usazení prachu na filtru, obzvláště účinné při použití na jemný prach. Plochý skládaný filtr je automaticky čištěn každých 15 sekund cílenými, silnými vzduchovými nárazy. Sací síla zůstává během čištění konstantně vysoká. Patentovaný systém plochého skládaného filtru.

Pohon

Robustní, výkonný Bypass-Motor, 1200 W, s vysokovýkonnou turbínou. Vysoký sací výkon, plynule nastavitelný až do množství vzduchu ≤ 74 l/s, pro optimální přizpůsobení vysávané ploše a vysávanému materiálu.

Vypínací automatika

Omazení stavu naplnění s automatickým vypnutím při dosažení maximálního stavu naplnění tekutinou při vysávání elektricky vodivých tekutin.

Zapínací/vypínací automatika elektrického nářadí

Ve vysavači integrovaná přístrojová zásuvka pro elektrické nářadí do 2200 W, s elektronickou zapínací/vypínací automatikou. Při zapnutí/vypnutí elektrického nářadí se zapne resp. vypne vysavač automaticky. Pro komfortní práci.

Antistatický systém (REMS Pull M)

Statický náboj je odváděn prostřednictvím elektricky vodivých kovových sacích trubek, elektricky vodivé rukojeti E, elektricky vodivé sací hadice E, elektricky vodivému prodloužení sací hadice E a elektricky vodivému připojovacímu hrdlu na sací hadice na uzemněný vrchní díl vysavače.



Info



Certifikovaný vysavač a odsavač prachu k zachytávání zdraví ohrožujícího prachu dle EN 60335-2-69.



Vysávání zdraví ohrožujícího prachu při dělení a drážkování:
REMS Pull M Set



Vysávání zdraví ohrožujícího prachu při vrtání na sucho:
REMS Pull M Set D

Odsávání prachu dle EN 60335-2-69

Při opracování minerálních stavebních látek, např. betonu železobetonu zdvia, mazaniny, se ve vysoké míře vyskytuje křemen obsahující, zdraví ohrožující minerální prach (jemný křemenný prach). Nadechnutí jemného křemenného prachu je zdraví škodlivé. Dle EN 60335-2-69 je k vysávání zdraví ohrožujícího prachu s mezní hodnotou expozice/mezní hodnotou pracovního místa > 0,1 mg/m³ předepsáno použít minimálně jeden průmyslový vysavač prachové třídy M. Dbejte národních předpisů.

Odsávání vody

K odsávání vody je nezbytný plochý skládaný filtr PES. Podle potřeby se používají mokré filtrační sáčky nebo polyethylenové sáčky. Mokré filtrační sáčky oddělují při vysávání ze špinavé vody vodu od nasávaných nečistot. Polyethylenové sáčky zjednodušují odstranění nečistot a zabraňují usazování nečistot v zásobníku.

Rozsah dodávky

REMS Pull Set. Elektrický suchý a mokrý vysavač pro průmyslové použití. K vysávání prachu, nečistot a tekutin. Ideální k odsávání prachu při drážkování, prořezávání, dělení, vrtání, jádrovém vrtání a broušení. Certifikován jako vysavač a odsavač prachu k zachytávání zdraví ohrožujícího prachu dle EN 60335-2-69¹⁾. Bypass-Motor 230 V, 50–60 Hz, 1200 W. Spínač zapnuto/vypnuto a spínač pro automatické čištění filtru s integrovanou zelenou LED. Spínač sacího výkonu k plynulému nastavení množství vzduchu ≤ 74 l/s. Omezení výšky hladiny s automatickým vypínáním. Automatické čištění filtru. Přístrojová zásuvka pro elektrické nářadí do 2200 W, s elektronickou zapínací a vypínací automatikou. Velký obsah nádoby 35 l, plnicí množství pro tekutiny 19 l. Pojízdný, 2 pojízdná kola, řídicí kolečka/řídicí kolečka s aretací. Přívodní vedení 7,5 m. 1 kus papírového filtračního sáčku, 1 kus plochého skládaného papírového filtru. 2 kusy kovových sacích trubek, každá o délce 0,5 m, rukojet, sací hadice 2,5 m, prodloužení sací hadice 2,5 m. Nástavec pro vysávání ploch nasucho/namokro 300 mm s válečky, pásky s kartáči, gumové stírací pásky. Štěrbínový nástavec. Adaptér sací hadice/elektrické nářadí. Integrované držáky pro přívodní vedení, sací hadici a příslušenství. V kartonu.

Označení	Provedení	Obj.č.
Pull L Set	Prachová třída L. Mezní hodnota expozice/mezní hodnota pracovního místa > 1 mg/m ³ , prostupnost ≤ 1 %.	185500R220
Pull L Set W	REMS Pull L Set včetně vodě odolného plochého skládaného filtru PES a zařízení pro odsávání vody. Ideální k odsávání vrtacího kalu při vrtání na mokro s vrtacími stojany REMS.	185503R220
Pull M Set	Prachová třída M. Mezní hodnota expozice/mezní hodnota pracovního místa > 0,1 mg/m ³ , prostupnost ≤ 0,1 %. Elektronické sledování objemu proudu vzduchu s akustickým signálem. Spínač volby průměru sací hadice. Uzavírací zátka pro připojovací hrdlo k sací hadici. Antistatický systém s elektricky vodivými kovovými sacími trubkami, rukojetí, sací hadicí, prodloužením sací hadice, vodivým připojovacím hrdlem na sací hadice.	185501R220
Pull M Set D	REMS Pull M Set včetně sacího rotoru k odsávání prachu. Ideální k odsávání zdraví ohrožujícího prachu při vrtání na sucho s REMS Picus S1, Picus SR, Picus S3 aj.	185504R220

Příslušenství

Označení	Obj.č.
Papírový filtrační sáček, sada 5 kusů, celulóza, 2-vrstvý, k vysávání na sucho, M-certifikován, pro normální nečistoty, jemný prach	185510R05
Vliesový filtrační sáček, polyesterový vlies, sada 5 kusů, 3-vrstvý, odolný proti roztrhnutí, k vysávání na vlhko a na sucho, M-certifikován, pro normální nečistoty, jemný prach, abrazivní prach, vlhké nečistoty	185511R05
Mokrý filtrační sáček, sada 5 kusů, papírovo polyesterový tryskaný vlies, odolný proti roztrhnutí, k vysávání na mokro a na sucho, pro abrazivní prach, mokré nečistoty, tekutiny	185512R05
Polyethylenový sáček, sada 10 kusů, k vysávání na mokro a na sucho, pro normální nečistoty, jemný prach, abrazivní prach, vlhké nečistoty, tekutiny. Zabraňuje znečištění zásobníku.	185513R10
Plochý skládaný filtr papírový, celulóza, povlakován nano technologií, 1 kus, k vysávání na sucho, M-certifikován	185514R01
Plochý skládaný filtr PES, polyester, povlakován nano technologií, 1 kus, vodě odolný, bezpečný proti hnití, vodou vymývatelný. K vysávání na mokro a na sucho, M-certifikován	185515R01
Adaptér sací hadice/elektrické nářadí	185527R



Vysávání vrtacího kalu při vrtání na mokro s vrtacími stojany REMS: REMS Pull L Set W

Vysávání zdraví ohrožujícího prachu při dělení a drážkování: REMS Pull L Set



Bezpečnostní vysavač prachové třídy L



REMS Pull L Set



Bezpečnostní vysavač prachové třídy M



REMS Pull M Set



¹⁾ Dbejte národních předpisů pro zachytávání a likvidaci zdraví ohrožujícího prachu.



PRESS

Vysoušení Odvlhčování



**Odvlhčovač vzduchu/
stavební vysoušeč**

252

Výkonný, vysoce účinný odvlhčovač vzduchu / stavební vysoušeč pro vysoušení prostorů, např. po škodách způsobených vodou z vodovodu, po záplavách, pro odvlhčení zatuchlých sklepních prostorů aj. a pro urychlené vysoušení např. betonu, zdiva, omítky, potěru. Pro podnikatelské použití v řemesle a v průmyslu.

Vysoušecí výkon	≤ 80l/24 h
Množství vzduchu	≤ 850 m ³ /h

REMS Secco – pro vysoušení a odvlhčování.

Univerzální použití

Výkonný, vysoce účinný odvlhčovač vzduchu / stavební vysoušeč pro vysoušení prostorů, např. po škodách způsobených vodou z vodovodu, po záplavách, pro odvlhčení zatuchlých sklepních prostorů aj. a pro urychlené vysoušení např. betonu, zdiva, omítky, potěru. Pro podnikatelské použití v řemesle a v průmyslu.

Konstrukce

Kompaktní, snadno ovladatelná konstrukce ve stabilní skříni z práškem povlakovaného plechu. Hmotnost 54 kg. Velká plocha nasávání vzduchu s vypratelem vzduchovým filtrem. Elektronický vlhkoměr pro regulaci požadované vlhkosti vzduchu: Automatické vypnutí při dosažení požadované vlhkosti vzduchu, automatické opětovné zapnutí při vzrůstající vlhkosti vzduchu. Boční výstup vzduchu pro optimální cirkulaci vzduchu. Hadice pro odvádění kondenzátu do vnitřní 11,5l nádoby na kondenzát (příslušenství), bočně vyvedená, pro odvádění kondenzátu do přistavené nádoby nebo přímo do odpadního potrubí. Vypínač pro uvedení do provozu s vnitřní nádobou na kondenzát o velikosti 11,5 l a bez ní. Automatické vypnutí se signálem vypnutí při použití vnitřní nádoby na kondenzát o velikosti 11,5 l při dosažení maximálního stavu naplnění kondenzátem. Počítač provozních hodin a počítací odběru proudu, např. pro hlášení likvidátorovi škody / zákazníkovi. Zásuvka zařízení pro odnímatelné napájecí vedení. Praktická přihrádka pro uložení napájecího vedení během přepravy. Stabilní, pojízdný podstavec z ocelových trubek s velkými koly pro snadnou přepravu, také po schodech. Bezproblémové sesouvání a vytahování stroje po zadní straně podstavce z ocelových trubek, například z ložné plochy vozidla a na ni.

Chladicí agregát

Vysoký odvlhčovací výkon díky kvalitnímu chladicímu agregátu s vysoce účinným rotačním kompresorem a výkonným kondenzátorovým motorem 230 V, 1200 W, s automatickým systémem odmrazování horkým plynem, pro nepřetržitý provoz. Velmi tichý chod, vhodné i pro obývané prostory. Vysoušecí výkon ≤ 80 l / 24 h, množství vzduchu ≤ 850 m³/h. Kvalitní chladivo R-407C.

Elektronická řídicí jednotka

Osvětlený 3" displej s LCD technologií, 70mm úhlopříčka obrazovky, s přehledným zobrazením skutečné a požadované vlhkosti vzduchu, provozních hodin, provozního stavu chladicího agregátu, funkce odmrazování, ochranné funkce kompresoru a připravení vnitřní nádoby na kondenzát o velikosti 11,5 l k provozu. Tlačítka pro nastavení požadované vlhkosti vzduchu v krocích po 1 % mezi 30 % a 90 % a pro nastavení nepřetržitého provozu. Funkce Memory ukládá nastavení pro automatické pokračování provozu po výpadku proudu.

Sada výstupního vzduchu

Velkorozměrová hadice výstupního vzduchu Ø 200 mm, 10 m dlouhá, s upevňovacími kovovými oky pro zavěšení na místě, s přípojovací přírubou, k rozdělování výstupního vzduchu v prostoru, pro odvlhčení dutých prostor, např. nad mezistropy, a k dodatečnému ofukování vlhkých ploch (příslušenství).



Info



Rozsah dodávky

REMS Secco 80 Set. Elektrický odvlhčovač vzduchu / stavební vysoušeč pro použití v podnikání. Pro vysoušení prostorů, pro odvlhčování sklepních prostorů aj. a pro vysoušení betonu, zdiva, omítky, potěru. Chladicí agregát s rotačním kompresorem a kondenzátorovým motorem 230 V, 50 Hz, 1200 W, s automatickým systémem odmrazování horkým plynem, pro nepřetržitý provoz. Velmi tichý chod. Vysoušecí výkon ≤ 80 l / 24 h, množství vzduchu ≤ 850 m³/h. Elektronická řídicí jednotka s osvětleným 3" displejem a funkcí Memory. Elektronický vlhkoměr, počítač provozních hodin, počítač odběru proudu. Vzduchový filtr. V pevné skříni z ocelového plechu na pojízdném podstavci z ocelových trubek s velkými koly. V kartonu.

	Obj.č.
	132010R220

Jiná napětí sítě na vyžádání.

Příslušenství

Označení	Obj.č.
Nádoba na kondenzát 11,5l pro odvádění kondenzátu uvnitř plechové skříně.	132100R
Sada výstupního vzduchu , skládá se z hadice výstupního vzduchu o \varnothing 200 mm, 10 m dlouhé, s upevňovacími kovovými oky pro zavěšení na místě, s přípojovací přírubou, pro rozdělování výstupního vzduchu v prostoru, pro odvlhčení dutých prostor, např. nad mezistropy, a k dodatečnému ofukování vlhkých ploch.	132104R
REMS Detect W , dielektrický měřič vlhkosti k nedestruktivnímu měření vlhkosti ve stavebních hmotách, např. betonu, zdivu, sádře, dřevu.	132115R



Index

Symboly	
Akku-Cat ANC VE.....	61
Akku-Curvo.....	118, 119
Akku-Ex-Press 22V ACC.....	186, 187
Akku-Nano.....	75
Akku-Press.....	150
Akku-Press ACC.....	151
Akumulátorová LED-svítilna.....	95
Akumulátorová ruční ohýbačka.....	118, 119
Akumulátorová univerzální šavlová pila.....	61
Akumulátorový axiální lis.....	176
Akumulátorový axiální lis s automatickým zpětným chodem.....	178, 179
Akumulátorový radiální lis s nuceným chodem.....	125, 126, 127, 151
Akumulátorový radiální lis s vypínacím signálem.....	150
Akumulátorový rozšiřovač trubek s automatickým zpětným chodem.....	186, 187
Akumulátorový řezák trubek.....	75
Akumulátorový vrtací šroubovák.....	91
Amigo.....	25
Amigo 2.....	26
Amigo 2 Compact.....	27
Amigo E.....	24
Aquila 3B.....	92
Aquila WB.....	92
Axiální lisování.....	175
Ax-Press 25 22V ACC.....	178, 179
Ax-Press 25 L 22V ACC.....	178, 179
Ax-Press 30 22V.....	176
Ax-Press HK / H.....	177
B	
Blitz.....	198
C	
CamScope / CamScope S.....	206, 207
CamSys.....	208, 209
CamSys 2.....	210, 211, 212
Cat ANC VE.....	57
Catch S.....	90
Catch W.....	90
Cento.....	76, 77
Čištění.....	97
Čistící a konzervační jednotka pro topné systémy.....	103
Čistič strojů.....	103
CleanH.....	103
CleanM.....	103
Cobra 22/32.....	216, 217, 218, 219
Collum RG.....	49
Contact 2000.....	197
Curvo.....	114, 115
Curvo 50.....	116, 117
Cut 110 Cu-INOX.....	83
Cut 110 P.....	82
Cu-Vlies.....	196
Čistící žínka.....	196
Čištění trubek a kanálů.....	205
D	
Dělicí kleště M.....	173
Dezinfekční jednotka pro rozvody pitné vody.....	103
Dezinfikování.....	97
Diamantová drážkovací a dělicí bruska.....	246, 247
Diamantové drážkování a dělení.....	231
Diamantové jádrové vrtání.....	231
DueCento.....	78, 79
E	
Eco-Press.....	144
Elektrická ohýbačka.....	114, 115, 116, 117
Elektrická šavlová pila na trubky.....	58, 59
Elektrická univerzální šavlová pila.....	56, 57
Elektrická závitnice s rychlovýměnitelnými závitovými hlavami.....	24, 25, 26, 27
Elektrická zkušební tlaková pumpa.....	99
Elektrické pájecí kleště.....	196
Elektrické plnicí a proplachovací jednotky.....	104, 105
Elektrické stroje na čištění potrubí.....	216, 217
Elektrický diamantový jádrový vrtací stroj.....	232, 233, 234, 235, 238, 239
Elektrický diamantový jádrový vrtací stroj se Speed-Regulation.....	236, 237
Elektrický odvlhčovač vzduchu/stavební vysoušeč.....	252, 253
Elektrický pájecí přístroj.....	197
Elektrický přístroj na čištění trubek.....	215
Elektrický radiální lis.....	145
Elektrický rozšiřovač trubek.....	192, 193
Elektrický řezák trubek.....	74
Elektrický vyhrdlovač.....	191
Elektrický vyhrdlovač trubek.....	193
Elektrický zmrazovač trubek.....	203
Elektrohydraulický radiální lis s nuceným chodem.....	147, 148
Elektrohydraulický radiální lis s vypínacím signálem.....	146
Elektrohydraulický rozšiřovač trubek s automatickým zpětným chodem.....	188
Elektronická proplachovací jednotka a jednotka pro zkoušení tlaku s kompresorem.....	100, 101, 102, 103
Elektronický kamerový inspekční systém.....	208, 209, 210, 211
EMSG 160.....	222
E-Push 2.....	99
Eskimo.....	202
Eva.....	22
Ex-Press Cu.....	184
Ex-Press H.....	185
Ex-Press P.....	185
F	
Frigo 2.....	203
H	
Helix VE.....	91
Herkules.....	94
Hot Dog 2.....	196
Hřebíkové závitovozné čelisti.....	42
Hřebíkové závitovozné čelisti a držáky.....	42
Hurrican.....	191
Hurrican H.....	190
I	
Inspekce trubek a kanálů.....	205
J	
Jednoruční axiální lis.....	177
Jednoruční rozšiřovač trubek.....	185
Jumbo.....	93
Jumbo E.....	93
K	
Kabelové nůžky.....	173
Kamera-Endoskop s bezdrátovou technikou.....	206, 207
Kleště na trubky.....	90
Kleště na vodní čerpadla.....	90
Konzervování.....	97
Kotoučová pila na trubky.....	64
Krokodil 125/180 SR.....	246, 247
L	
Lisovací hlavy.....	180, 181
Lisovací kleště.....	152, 153, 154, 155, 156, 157, 158, 159, 160, 161, 162, 163, 164, 165, 166, 167, 168, 169, 170
Lisovací kleště Mini.....	128, 129, 130, 131, 132, 133, 134, 135, 136, 137, 138, 139, 140, 141, 142
Lisovací kroužky.....	128, 129, 130, 131, 132, 133, 134, 135, 136, 137, 138, 139, 140, 141, 142, 152, 153, 154, 155, 156, 157, 158, 159, 160, 161, 162, 163, 164, 165, 166, 167, 168, 169, 170
Lot Cu 3.....	199
Lot P6.....	199
M	
Magnum (do 2").....	32, 33
Magnum (do 3").....	34, 35
Magnum (do 4").....	36, 37
Magnum RG.....	50, 51
Macho.....	198
Měkká pájka Sn97Cu3, ISO 9453:2014.....	199
Mini-Cobra.....	214
Mini-Cobra S.....	215
Mini dělicí kleště M.....	143
Mini-Press 22V ACC.....	126
Mini-Press ACC.....	125
Mini-Press S 22V ACC.....	127
Mobilní stanice pro opracování trubek s řetězovým upínacím svérákem na trubky.....	92
Mokrě a suché vysávání.....	231

Index

Montáž.....	89	Ruční závitnice s rychlovýměnitelnými závitověznými hlavami.....	22
MSG.....	223	Ruční zkušební tlaková pumpa.....	98
Multi-Push.....	100, 101, 102, 103	Rychlovýměnitelné závitovězné hlavy.....	28
N		Rychlovýměnitelné závitovězné hlavy S.....	23
Nano.....	74	Řetězový upínací svěrák na trubky na pracovní stůl.....	92
Nástrčné hlavy pro závitníky / Mezikroužky / Vodící kroužky.....	29	Řezák na trubky.....	68, 69, 70, 71
Nippelfix.....	46	Řezání.....	53
Nippelspanner.....	46	Řezání závitů.....	21
NoCor.....	103	Řezná kolečka.....	72
Nůžky na trubky.....	80, 81	S	
O		Sací a tlakový čistící přístroj.....	214
Odhrotovač na vnitřní a vnější odhrotování.....	85	Sanitol.....	47
Odhrotovač na vnitřní a vnější odhrotování trubek.....	86, 87	Secco 80.....	252, 253
Odhrotovač na vnitřní odhrotování trubek.....	85	Sinus.....	120
Odhrotování.....	67	Skládací pracovní stoly.....	93
Odřezávání.....	67	Solar-Push.....	104, 105
Odvhlčování.....	251	Speciální pilové listy.....	62
Ohýbací segmenty a smýkadla.....	121	Spezial.....	47
Ohýbání.....	107	Srážení hran.....	67
Olejová hydraulická ohýbačka.....	112, 113	SSG.....	228
Olejová hydraulická ruční ohýbačka.....	110, 111	SSM 160KS.....	225
P		SSM 160RS.....	224
Pájení.....	195	SSM 250KS.....	226
Pasta pro měkké pájení z pájecího prášku Sn97Cu3 podle ISO 9453:2014 a tavící přísady 3.1.1.C, EN 29454-1:1994.....	199	SSM 315RF.....	227
Paste Cu 3.....	199	Stroj na dělení trubek.....	76, 77, 78
Peroxi Color.....	103	Stroj na výrobu obvodových drážek.....	49, 50, 51
Picus S1.....	232, 233	Stroj s topným článkem pro svařování na tupo.....	224, 225, 227
Picus S2/3,5.....	238, 239	Suchý a mokry vysavač.....	248, 249
Picus S3.....	234, 235	Svařování plastových trubek.....	221
Picus SR.....	236, 237	Swing.....	108, 109
Pilové listy.....	63	Šavlové pily.....	54, 55
Plnění.....	97	T	
Pneumatická šavlová pila na trubky.....	60	Tabulky závitů.....	43
Podpěra materiálu.....	94	Tiger ANC pneumatic.....	60
Potvrzení způsobilosti.....	171	Tiger ANC/ VE/SR.....	58, 59
Power-Ex-Press Q & E ACC.....	188	Tornado.....	30, 31
Power-Press.....	146	Turbo Cu-INOX.....	64
Power-Press ACC.....	147, 148	Turbo K.....	65
Power-Press SE.....	145	Turbo-plynový pájecí hořák na acetylen.....	198
Přístroj na dělení trubek.....	83	Turbo-plynový pájecí hořák na propan.....	198
Proplachování.....	97	Tvrdá pájka ISO 17672-CuP 179.....	199
Přístroje na srážení hran trubek.....	84	Twist.....	192
Přístroje pro polyfúzní svařování přeplátováním.....	223	Twist/Hurricane.....	193
Přístroje s topným článkem pro svařování na tupo.....	228	U	
Přístroj na čištění trubek na ruční a elektrický pohon.....	214	Úmluvy o převzetí záruk.....	172
Přístroj na dělení trubek a srážení hran.....	82	Unimat 75.....	40, 41
Přístroj na svařování elektrotvarovek.....	222	Unimat 77.....	44, 45
Pull L / M.....	248, 249	Univerzální diamantové jádrové vrtací korunky REMS.....	242
Pull-Push.....	214	Univerzální diamantové jádrové vrtací korunky REMS LS.....	243
Puma VE.....	56	Univerzální kotoučová pila na kovy s automatickým zařízením na chlazení a mazání.....	65
Push.....	98	Univerzální odhrotovač.....	85
Python.....	112, 113	Univerzální pilové listy.....	62
R		V	
Radiální lisování.....	123	V-Jet H.....	103
RAG.....	84	V-Jet TW.....	103
RAS Cu.....	70	Vrtací stojany.....	240
RAS Cu-INOX.....	68, 69	Vrtáky na obklady.....	244
RAS P.....	71	Vyhrdlování.....	183
RAS St.....	68	Výroba obvodových drážek.....	21
REG 3–35.....	85	Vysoušení.....	251
REG 8–35.....	86	Z	
REG 10–42.....	86	Zařízení na výrobu obvodových drážek.....	48
REG 10–54.....	87	Závitovězná látka.....	47
REG 10–54 E.....	87	Závitovězná čelisti.....	28, 38
REG St ¼–2”.....	85	Závitovězný stroj.....	30, 31, 32, 33, 34, 35, 36, 37, 40, 41, 44, 45
REG Universal.....	85	Zkoušení tlaku.....	97
ROS.....	80, 81	Zmrazovač trubek.....	202
Rozšiřovací hlavy P.....	189	Zmrazování.....	201
Rozšiřovací hlavy Q&E.....	189		
Rozšiřování.....	183		
Ruční a stojací svítilna.....	95		
Ruční axiální lis.....	177		
Ruční ohýbačka.....	108, 109, 120		
Ruční radiální lis.....	144		
Ruční rozšiřovač trubek.....	184, 185		
Ruční vyhrdlovač trubek.....	190		

Seznam položek zboží

Obj.č.	RG	VE	Strana	Obj.č.	RG	VE	Strana	Obj.č.	RG	VE	Strana	Obj.č.	RG	VE	Strana
043054	Z		102, 105	130450	Z		202	150958	Z		189	171151	Z		218
045159	Z		102	130455	Z		202	150960	Z		189	171200	Z		218
047069	Z		102	130460	Z		202	150961	Z		189	171201	Z		218
074021	Z		190	130465	Z		202	150962	Z		189	171205	Z		218
074041	Z		190	130470	Z		202	150963	Z		189	171210	Z		218
076117	Z		190	130475	Z		202	150968	Z		189	171250	Z		219
079003	Z		241-243	130480	Z		202	151000	Z		191	171265	Z		219
079005	Z		241	130485	Z		202	151002	Z		191	171270	Z		219
079006	Z		241	130490	Z		202	151003	H		190	171275	Z		219
079010	Z		241	130495	Z		202	151004	H		190	171280	Z		219
079012	Z		241-243	131011	M		203	151005	Z		190	171290	Z		219
079013	Z		241	131104	S		203	151010	H		191	171291	Z		219
079018	Z		241	131110	Z		203	151105	Z		190-191, 193	171305	Z		219
079019	Z		241	131116	S		203	151110	Z		190-191, 193	171306	Z		219
090015	Z		103	131156	Z		203	151120	Z		190-191, 193	171340	Z		219
091072	Z		103	131157	Z		203	151125	Z		190-191, 193	171341	Z		219
091073	Z		103	131158	Z		203	151130	Z		190-191, 193	172000	Z		217
110000	Z		46	131160	Z		203	151140	Z		190-191, 193	172010	M		217
110100	Z		46	132010	M		253	151145	Z		190-191, 193	172011	M		217
110200	Z		46	132100	Z		253	151150	Z		190-191, 193	172012	M		217
110300	Z		46	132104	Z		253	151155	Z		190-191, 193	172050	Z		218
110400	Z		46	132115	Z		253	151160	Z		190-191, 193	172051	Z		218
110500	Z		46	140100	V	4	47	151165	Z		190-191, 193	172150	Z		218
110600	Z		46	140101	V		47	151170	Z		190-191, 193	172151	Z		218
110620	Z		46	140103	V		47	151175	Z		190-191, 193	172154	Z		218
110621	Z		46	140105	V	12	47	151200	Z		190-191, 193	172200	Z		218
111000	Z		46	140106	V	15	47	151210	Z		190-191, 193	172201	Z		218
111100	Z		46	140110	V	4	47	151230	Z		190-191, 193	172203	Z		218
111200	Z		46	140113	V		47	151240	Z		190-193	172205	Z		218
111300	Z		46	140115	V	12	47	151402	Z		190-193	172210	Z		218
111400	Z		46	140116	V	15	47	151600	Z		191-193	172250	Z		219
111500	Z		46	140119	V	15	103	151615	Z		222	172265	Z		219
111620	Z		46	140120	V	15	115, 117, 119-120	151618	Z		190	172270	Z		219
111621	Z		46	150000	H		184	152106	Z		198	172275	Z		219
111700	Z		46	150005	H		184	152109	Z		198	172280	Z		219
111800	Z		46	150006	H		184	153020	H		109	172281	Z		219
111900	Z		46	150007	H		184	153021	H		109	172290	Z		219
113000	H		68	150008	H		184	153022	H		109	172291	Z		219
113100	H		68	150010	H		184	153023	H		109	172293	Z		219
113200	H	10	68	150017	H		184	153025	H		109	172305	Z		219
113210	V	10	69, 72, 82-83	150018	H		184	153026	H		109	172310	Z		219
113213	V	10	69, 72	150019	H		184	153027	H		109	172340	Z		219
113220	V	10	72	150020	H		184	153028	H		109	172341	Z		219
113225	V	10	70, 72	150021	H		185	153029	H		109	172610	Z		219
113240	H	10	68	150022	H		185	153100	Z		109	172611	Z		219
113241	H	10	68	150025	H		185	153115	Z		109, 111	172612	Z		219
113300	H	10	69	150026	H		185	153125	Z		109	174000	Z		217
113320	H	8	70	150027	H		185	153140	Z		109	174010	M		217
113330	H	8	69	150028	H		185	153155	Z		109, 111	174011	M		217
113340	H	10	70	150029	H		185	153160	Z		109, 111	174012	M		217
113350	H	10	69	150033	H		185	153170	Z		109, 111	174050	Z		218
113351	H	10	69	150100	Z		184	153175	Z		109, 111	174101	Z		218
113360	Z		69-70, 85	150105	Z		184	153180	Z		109, 111	174150	Z		218
113370	H		70	150110	Z		184	153185	Z		109, 111	174154	Z		218
113380	H		69	150120	Z		184	153190	Z		109, 111	174200	Z		218
113400	H		69	150125	Z		184	153195	Z		109, 111	174201	Z		218
113401	H		69	150130	Z		184	153200	Z		109	174203	Z		218
113410	H		70	150140	Z		184	153205	Z		109, 111	174205	Z		218
113500	H		69	150145	Z		184	153210	Z		109, 111	174210	Z		218
113810	H		86	150150	Z		184	153265	Z		109	174250	Z		219
113815	Z		86	150155	Z		184	153270	Z		109	174265	Z		219
113825	H	10	86	150160	Z		184	153500	H		111	174270	Z		219
113830	H	10	87	150165	Z		184	153501	H		111	174275	Z		219
113835	H	10	87	150170	Z		184	153520	H		111	174282	Z		219
113840	Z		77	150175	Z		184	153521	H		111	174291	Z		219
113900	H	10	85	150180	Z		184	153522	H		111	174293	Z		219
113910	H	10	85	150185	Z		184	153523	H		111	174295	Z		219
115000	H		98	150190	Z		184	153525	H		111	174296	Z		219
115001	H		98	150195	Z		184	153526	H		111	174305	Z		219
115045	Z		98-99, 102	150205	Z		184	153527	H		111	174306	Z		219
115110	Z		98-99	150210	Z		184	153528	H		111	174310	Z		219
115140	Z		102	150220	Z		184	153529	H		111	174311	Z		219
115217	Z		105	150225	Z		184	153540	H		111	174340	Z		219
115220	Z		105	150230	Z		184	153570	H		111	174341	Z		219
115221	Z		105	150235	Z		184	154000	Z		120	175000	Z		209
115311	M		105	150240	Z		184	154001	H		120	175007	M		209
115312	M		105	150245	Z		184	154002	H		120	175008	M		209
115314	Z		105	150250	Z		184	154003	H		120	175010	M		209
115315	Z		105	150500	Z		184	154004	H		120	175011	Z		209
115319	Z		105	150510	Z		185	154010	H		120	175012	Z		209
115323	Z		105	150515	Z		189	154160	Z		120	175016	Z		209
115324	Z		105	150550	H		185	156000	Z		192	175018	Z		209
115325	Z		105	150600	Z		184-185	156002	Z		192	175026	Z		209, 212
115326	Z		105	150806	Z		189	156004	Z		192	175057	Z		209, 212
115375	Z		105	150807	Z		189	156010	Z		193	175058	Z		209, 212
115500	M		99	150808	Z		189	156012	Z		193	175102	Z		207
115602	Z		103	150809	Z		189	156014	Z		193	175103	Z		207
115604	Z		103	150812	Z		189	156150	Z		192-193	175104	Z		207
115605	Z		103	150826	Z		189	156200	Z		192-193	175105	Z		207
115607	Z		103	150828	Z		189	156225	Z		192-193	175106	Z		207
115608	Z		103	150842	Z		189	156250	Z		192-193	175110	Z		207
115609	Z		102	150843	Z		189	156300	Z		192-193	175111	Z		207
115610	M		102	150845	Z		189	156350	Z		192-193	175112	Z		207
115611	M		102	150846	Z		189	156375	Z		192-193	175130	Z		207
115612	Z		103	150849	Z		189	156400	Z		192-193	175131	Z		207
115621	Z		102	150855	Z		189	156425	Z		192-193	175132	Z		207
115633	Z		102	150858	Z		189	156450	Z		192-193	175200	Z		91, 95, 125, 150-151
115661	Z		102	150868	Z		189	156475	Z		192-193	175300	Z		212
115667	Z		102	150873	Z		189	160010	H		198	175301	M		211
115703	Z		103	150882	Z		189	160200	V	10	199	175302	M		211
116000	H		90	150883	Z		189	160210	V	10	199	175303</			

Seznam položek zboží

Obj.č.	RG	VE	Strana	Obj.č.	RG	VE	Strana	Obj.č.	RG	VE	Strana	Obj.č.	RG	VE	Strana
180052	Z		242-243	256420	Z		223	341446	S		38	521062	S		28
180053	Z		242-243	256430	Z		223	341466	S		38	521066	Z		23
180054	Z		242-243	256440	Z		223	341467	S		38	521070	Z		28
180055	Z		242-243	256450	Z		223	341468	S		38	521072	Z		28
180056	Z		242-243	256460	Z		223	341469	S		38	521080	Z		28
180140	Z		241	256470	Z		223	341470	S		38	521082	Z		28
180155	Z		241-243	256480	Z		223	341471	S		38	521100	Z		28
180160	Z		241, 249	256490	Z		223	341472	S		38	521102	Z		28
180600	Z		233, 235, 237	256500	Z		223	341473	S		38	521110	Z		28
181010	V		242	256510	Z		223	341474	S		38	521112	Z		28
181015	V		242	256520	Z		223	341475	S		38	521120	Z		28
181020	V		242	256530	Z		223	341476	S		38	521122	Z		28
181025	V		242	261001	E		222	341477	S		38	521130	Z		28
181030	V		242	290000	H		71	341478	S		38	521132	Z		28
181035	V		242	290016	V	10	71-72	341479	S		38	521140	Z		28
181040	V		242	290050	H		71	341480	S		38	521142	Z		28
181045	V		242	290100	H		71	341481	S		38	521150	Z		28
181050	V		242	290116	V	10	71-72	341482	S		38	521152	Z		28
181057	V		242	290200	H		71	341483	S		38	521160	Z		28
181060	V		242	290216	V	10	71-72	341484	S		38	521162	Z		28
181065	V		242	290300	H		71	341485	S		38	521170	Z		28
181070	V		242	290316	V		71-72	341486	S		38	521172	Z		28
181075	V		242	290400	H		82	341487	S		38	521180	Z		28
181080	V		242	290410	H		83	341488	S		38	521182	Z		28
181085	V		242	290411	H		83	341489	S		38	521200	Z		28
181090	V		242	290412	H		83	341490	S		38	521202	Z		28
181095	V		242	290420	Z		82	341491	S		38	521210	Z		28
181410	V		243	290421	Z		82	341493	S		38	521212	Z		28
181415	V		243	290422	Z		82	341494	S		38	521220	Z		28
181420	V		243	290423	Z		82	341495	S		38	521222	Z		28
181425	V		243	290424	Z		82	341496	S		38	521230	Z		28
181430	V		243	290425	Z		82	341497	S		38	521232	Z		28
181435	V		243	290426	Z		82	341498	S		38	521240	Z		28
181440	V		243	290427	Z		82	341499	S		38	521242	Z		28
181445	V		243	290430	Z		82	341614	V	10	33, 35, 37, 68, 72	521250	Z		28
181450	V		243	290431	Z		82	344100	Z	31	33, 35, 37, 51	521252	Z		28
181457	V		243	290432	Z		82	344105	Z	31	33, 35, 37, 51	521260	Z		28
181460	V		243	290433	Z		82-83	344150	Z	31	33, 35, 37, 51	521262	Z		28
181465	V		243	290437	Z		82	347000	M	31	33, 35, 37, 48	521270	Z		28
181470	V		243	290440	Z		82-83	347001	M			521272	Z		28
181475	V		243	290444	Z		82	347002	M			521280	Z		28
181480	V		243	290445	Z		82	347003	M			521282	Z		28
181700	V		244	290446	Z		82	347004	M			521300	Z		28
181710	V		244	290447	Z		82	347006	M			521302	Z		28
181711	V		244	290448	Z		82	347007	Z			521310	Z		28
181712	V		244	290449	Z		82	347008	M			521312	Z		28
181713	V		244	291000	H		81	347009	M			521320	Z		28
181714	V		244	291010	H		81	347010	Z			521322	Z		28
181715	V		244	291023	Z		81	347030	Z			521330	Z		28
182006	Z		241	291036	Z		81	347034	Z			521332	Z		28
182009	Z		241	291037	Z		81	347035	Z			521340	Z		28
182050	Z		241	291101	H		81	347040	Z			521342	Z		28
183000	Z		237	291111	Z		81	347046	Z			521350	Z		28
183010	E		237	291112	Z		81	347047	Z			521352	Z		28
183022	E		237	291200	H		81	347053	Z			522000	Z		22-27
183023	E		237	291201	Z		81	380303	M		35	522051	Z		23
183600	Z		240	291220	H		81	380304	M		35	526050	Z		22
183603	Z		241	291221	Z		81	380305	M		35	526052	Z		23
183604	Z		241	291240	H	8	80	380306	M		35	530000	Z		25
183605	Z		241	291241	Z		80	380307	M		35	530003	Z		24
183606	Z		241, 249	291250	H		81	380308	M		35	530013	Z		24
183607	Z		241	291251	Z		81	380309	M		35	530014	Z		24
183632	Z		237, 240	291270	H		81	380310	M		35	530020	Z		25
183670	Z		241	291271	Z		81	380311	M		35	530022	Z		25
183675	Z		241	291290	H		81	380312	M		35	530023	Z		25
183700	Z		240	292011	Z		84	380313	M		35	533000	Z		24-25
185000	E		247	292110	H		84	380314	M		35	536000	Z		24-25
185001	E		247	292210	H		84	380426	M		37	540000	Z		26
185010	E		247	340100	Z		35, 37	380427	M		37	540001	Z		27
185011	E		247	340110	Z		51	380428	M		37	540020	Z		26
185021	V		247	340200	M		31	380429	M		37	540022	Z		26
185022	V		247	340201	M		31	380430	M		37	540023	Z		27
185024	V		247	340202	M		31	380431	M		37	540024	Z		27
185026	V		247	340206	M		31	380441	M		37	540025	Z		27
185027	V		247	340207	M		31	380442	M		37	541401	Z		29
185054	Z		247	340208	M		31	380443	M		37	541404	Z		29
185058	Z		215, 247	340220	M		33	380444	M		37	541406	Z		29
185500	M		249	340221	M		33	380445	M		37	541410	Z		29
185501	M		249	340222	M		33	380446	M		37	541413	Z		29
185503	M		249	340226	M		33	380447	M		37	541414	Z		29
185504	M		249	340227	M		33	380448	M		37	541415	Z		29
185510	Z		249	340228	M		33	381000	Z		35, 37	541416	Z		29
185511	Z		249	340230	M		51	381050	Z		35	543000	Z		26
185512	Z		249	340231	M		51	381401	S		38	543010	Z		27
185513	Z		249	340232	M		51	381405	S		38	543100	Z		24-26, 59-60
185514	Z		249	341000	Z		31, 33, 35, 37	381410	S		38	546000	Z		26-27
185515	Z		249	341401	S		38	381415	S		38	560000	Z		59
185527	Z		249	341402	S		38	381430	S		38	560001	Z		59
190000	E		91	341403	S		38	381431	S		38	560002	Z		60
190010	E		91	341404	S		38	381432	S		38	560003	Z		56
190051	E		91	341406	S		38	381433	S		38	560004	Z		57
190053	E		91	341407	S		38	381622	V	5	35, 37, 68, 72	560008	Z		59
250020	E		228	341408	S		38	520003	H		22	560009	Z		61
250041	Z		228	341409	S		38	520004	H		22	560020	Z		59
250042	Z		228	341411	S		38	520008	H		22	560022	Z		60
250120	E		228	341412	S		38	520009	H		22	560023	Z		56
250142	E		228	341413	S		38	520010	H		22	560026	Z		59
250143	E		228	341414	S		38	520013	H		22	560027	Z		59
250220	E		228	341416	S		38	520014	H		22	560040	Z		57
250242	E		228	341417	S		38	520015	H		22	560051	Z		61
250243	E		228	341418	S		38	520016	H		22	561001	V		62
250320	E		228	341419	S		38	520017	H		22	561002	V		62
250341	E		228	341426	S		38	520025	Z		23	561003	V		62
250342	E		228	341427	S		38	520026	Z		23	561004	V		62
250343	Z		228	341428	S		38	520056	Z		23	561005	V		62
252026	M</														

Seznam položek zboží

Obj.č.	RG	VE	Strana	Obj.č.	RG	VE	Strana	Obj.č.	RG	VE	Strana	Obj.č.	RG	VE	Strana
561115	V		63	570735	Z		154, 156-158, 160, 162, 164-165, 170	571887	Z		173	573320	Z		181
561116	V		63					571889	Z		173	573325	Z		181
561117	V		63	570742	Z		155-156, 158, 160, 164	571890	Z		173	573330	Z		181
561118	V		63	570747	Z		155-156, 158, 160, 164	571891	Z		143, 173	573335	Z		181
561119	V		63	570750	Z		154-157, 160-162, 164-165, 167-168	571895	Z		173	573360	Z		181
561120	V		63					571896	Z		143, 173	573364	Z		181
561121	V		63	570760	Z		156, 158, 161-162, 164, 169-170	571900	Z		159, 164, 170	573367	Z		181
561122	V		63					571904	Z		164	573370	Z		181
561123	V		63	570765	Z		154-165, 167-170	571932	Z		156	573400	Z		181
561124	V		63	570770	Z		154-164, 167-170	571934	Z		156	573402	Z		181
561125	V		63	570775	Z		154-165, 167-170	571980	Z		160	573404	Z		181
561126	V		63	570780	Z		154-164, 167-170	572101	E		145	573406	Z		181
563000	Z		59-60	570785	Z		154-165, 167-170	572111	E		145	573430	Z		176
563008	Z		59-60	570790	Z		154-156, 158-164, 166-170	572365	Z		154-156, 158-164, 166-170	573432	Z		176
563100	Z		59-60									573436	Z		176
563200	Z		59-60	570795	Z		154-156, 158-164, 166-170	572385	Z		155-156, 158, 160, 164	573438	Z		176
565051	Z		65					572400	Z		154-156, 158-165, 167-170	573616	Z		181
565225	Z		61, 119	570845	Z		155-156, 160, 164					573624	Z		181
566025	Z		61	570850	Z		154-158, 160, 162, 164-165	572405	Z		154-156, 158-165, 167-170	573628	Z		181
566051	Z		56-57, 59-60									573630	Z		181
570100	Z		154-156, 158, 160, 162-163, 166-170	570855	Z		155-156, 158, 160, 162, 164	572413	Z		162, 168	573632	Z		181
								572470	Z		158	573634	Z		181
570107	Z		154-157, 159, 161-162, 166-169	570860	Z		154-158, 160, 162, 164-165	572600	Z		160, 163	573636	Z		181
								572605	Z		160, 163	573638	Z		181
570110	Z		154-170	570870	Z		154-158, 160, 162, 164-165	572615	Z		160, 163	573640	Z		181
570112	Z		155-156, 159, 166, 169					572620	Z		160, 163	573642	Z		181
570115	Z		154-159, 161-162, 164-169	570880	Z		154-158, 160, 162, 164-165	572625	Z		160, 163	573644	Z		181
								572630	Z		168	573646	Z		181
570117	Z		155-156, 159, 166, 169	570905	Z		168	572632	Z		168	573647	Z		180
570120	Z		154-170	570910	Z		156, 158, 162, 168, 170	572634	Z		168	573648	Z		180
570125	Z		154-159, 161-162, 164-169	570915	Z		156, 158, 162, 168, 170	572636	Z		168	573649	Z		180
				570920	Z		162, 168	572638	Z		168	573652	Z		181
570130	Z		154-170	570925	Z		156, 158, 162, 168, 170	572640	Z		168	574000	H		144
570132	Z		166, 168	570930	Z		166, 169	572642	Z		154	574300	H		177
570135	Z		154-159, 161-162, 164-169	570932	Z		166	572644	Z		154	574302	H		177
				570935	Z		158, 165-166, 169	572646	Z		154-155	574352	Z		177
570137	Z		166, 168	570937	Z		166	572648	Z		154	574430	Z		144
570140	Z		154-170	570940	Z		158, 165-166, 169	572670	Z		164	574436	Z		74-75, 144
570145	Z		154-159, 161-162, 164-169	570945	Z		158, 165-166, 169	572672	Z		164	574437	Z		177
				570950	Z		158, 165-166, 169	572674	Z		164	574500	Z		170
570150	Z		154-170	570955	Z		158, 165-166, 169	572676	Z		164	574502	Z		130, 132-134, 136, 138-139, 141-142, 154, 156-157, 159, 161-162, 166, 168-169
570155	Z		154-159, 161-162, 164-169	571003	Z		150	572678	Z		164				
				571004	Z		150	572680	Z		164				
570160	Z		154-159, 161, 163, 166-170	571013	E		151	572687	Z		156, 161, 163, 168				
				571014	E		151	572689	Z		156, 161, 163, 168	574504	Z		130-139, 141-142, 154, 156-159, 161-162, 164-166, 168-169
570165	Z		154-159, 161-162, 164-169	571290	Z		150-151	572691	Z		156, 161, 163, 168				
				571320	Z		154-155, 163-164, 167-168	572693	Z		161, 163, 168				
570170	Z		154-159, 161, 163, 166-170	571325	Z		154-155, 157, 159-160, 162-164, 167-168	572695	Z		161, 163, 168	574506	Z		130-139, 141-142, 154, 156-159, 161-162, 164-166, 168-169
								572697	Z		161, 163, 168				
570175	Z		154-159, 161-162, 164-169	571327	Z		155, 157	572706	Z		154-170	574508	Z		130-139, 141-142, 154, 156-159, 161-162, 164-166, 168-169
				571330	Z		154-155, 157, 159-160, 162-164, 167-168	572708	Z		154-170				
570280	Z		145-147					572795	Z		170				
570290	Z		170	571335	Z		154-155, 157, 159, 162-164, 167-168	572801	Z		170	574510	Z		130-139, 141-142, 154, 156-159, 161-162, 164-166, 168-169
570295	Z		170, 173					572802	Z		170				
570300	Z		154-155, 158, 167-168	571337	Z		160, 163	572809	Z		170				
570310	Z		155-156, 160, 162, 164, 167-168	571340	Z		154-155, 157, 159, 162-163, 168	572810	Z		170	574512	Z		130-139, 141-142, 154, 156-159, 161-162, 164-166, 168-169
								572815	Z		162, 168-169				
570315	Z		162	571342	Z		160, 163	572816	Z		162, 168-169	574516	Z		130-134, 136-142, 154-156, 158, 160, 162-163, 166-170
570320	Z		154-160, 162, 164-165, 167-168, 170	571360	Z		161	572817	Z		162, 168-169	574520	Z		130-134, 136-142, 154-156, 158, 160, 162-163, 166-170
				571370	Z		161	572818	Z		162, 168-169				
570330	Z		160	571375	Z		161	572819	Z		156, 158, 161-162, 168	574522	Z		130-142, 154-170
570340	Z		154-156, 158, 160, 162, 164, 167	571380	Z		161	572820	Z		156, 158, 161-162, 168	574524	Z		130-142, 154-170
570350	Z		154-160, 162, 164-165, 167-168, 170	571432	Z		157	572821	Z		156, 158, 161-162, 168	574526	Z		130-142, 154-170
				571434	Z		157	572822	Z		168	574528	Z		130-142, 154-161, 163-170
570360	Z		154-155, 158-160, 162, 167-168	571436	Z		157	572823	Z		168				
				571438	Z		157	572824	Z		168	574532	Z		132, 134, 156, 159
570370	Z		154-160, 162, 164-165, 167-168, 170	571440	Z		157	572828	Z		156, 158-159, 161-164, 168-169	574536	Z		139, 141, 166, 168
				571450	Z		154, 169-170	572829	Z		159-160, 162, 164, 168	574538	Z		139, 141, 166, 168
570380	Z		154-160, 162, 164-165, 167-168, 170	571455	Z		154, 169-170	572830	Z		155, 158	574550	Z		130-138, 142, 154-158, 160, 162, 164-165, 170
				571460	Z		154, 169-170	572833	Z		168				
570390	Z		154, 156, 158-160, 162, 164, 168	571465	Z		154, 169-170	572834	Z		168	574552	Z		130-136, 138, 142, 154-158, 160, 162, 164-165, 170
				571470	Z		154, 169-170	572835	Z		168	574556	Z		130-136, 138, 142, 154, 156-158, 160, 162, 164-165, 170
570400	Z		158	571475	Z		154, 169-170	572837	Z		154-156, 158-160, 162-164, 167-170				
570410	Z		158	571477	Z		154, 170								
570420	Z		158	571545	Z		91, 95, 125	572839	Z		163				
570430	Z		158	571555	Z		91, 95, 125, 150-151	572840	Z		163	574533	Z		132, 134, 156, 159
570440	Z		158	571560	Z		61, 75, 91, 95, 119, 125, 150-151	572841	Z		163	574536	Z		139, 141, 166, 168
570450	Z		158					572844	Z		162, 168	574538	Z		139, 141, 166, 168
570452	Z		158-160, 170	571565	Z		91, 95, 125, 150-151	572845	Z		162, 168	574552	Z		130-138, 142, 154-158, 160, 162, 164-165, 170
570455	Z		155-156, 158-162, 164, 167-170	571567	Z		126-127, 176, 179, 187	573008	Z		176				
				571570	Z		126-127, 176, 179, 187	573018	E		176	574554	Z		130-136, 138, 142, 154-158, 160, 162, 164-165, 170
570457	Z		156, 158, 160, 163	571571	Z		126-127, 176, 179, 187	573020	E		179				
570460	Z		154-170	571575	Z		126-127, 176, 179, 187	573022	E		179				
570462	Z		156, 158-160, 164, 168, 170	571630	Z		168	573023	E		179	574556	Z		130-136, 138, 142, 154, 156-158, 160, 162, 164-165, 170
				571635	Z		154, 168	573100	Z		176				
570465	Z		154-156, 158-164, 166-170	571640	Z										

Seznam položek zboží

Obj.č.	RG	VE	Strana	Obj.č.	RG	VE	Strana	Obj.č.	RG	VE	Strana	Obj.č.	RG	VE	Strana
578334	Z		130-142	578598	Z		134, 137	586012	Z		117	759255	S		42
578336	Z		130-142	578600	Z		134, 137	586015	Z		119	759256	S		42
578338	Z		139, 141	578602	Z		140	586100	Z		115, 119	759257	S		42
578340	Z		139, 141	578604	Z		130-142	586150	Z		115, 119	759258	S		42
578342	Z		133-134, 137	578606	Z		131-132, 134-136, 141	590000	Z		113	759259	S		42
578344	Z		134, 141	578608	Z		130	590020	E		113	759260	S		42
578346	Z		133-134, 142	578610	Z		130	590021	E		113	759261	S		42
578348	Z		131-138, 140-142	578612	Z		130-131	590022	E		113	759262	S		42
578350	Z		132-134, 137	578614	Z		130	590051	Z		113	759263	S		42
578352	Z		130-142	578618	Z		140	590052	Z		113	759264	S		42
578354	Z		132-134, 137, 140, 142	578620	Z		143	590053	Z		113	759265	S		42
578356	Z		130-142	578622	Z		143	590054	Z		113	759270	S		42
578358	Z		130-142	578624	Z		130-138, 140-142	590055	Z		113	759271	S		42
578360	Z		130-136, 138, 140	578630	Z		132, 135, 137, 141	590056	Z		113	759272	S		42
578362	Z		130-142	578632	Z		132, 135, 137, 141	590057	Z		113	759273	S		42
578364	Z		130-142	578634	Z		132, 135, 137, 141	590058	Z		113	759274	S		42
578368	Z		130-131, 134, 140-141	578636	Z		135, 137, 141	590059	Z		113	759275	S		42
578370	Z		134, 142	578638	Z		130-132	590060	Z		113	759276	S		42
578372	Z		131-133, 135-138, 141-142	578640	Z		136, 141	590061	Z		113	759277	S		42
578374	Z		130-138, 140-142	578642	Z		136, 141	590062	Z		113	759278	S		42
578376	Z		130-138, 140-142	578644	Z		136, 141	590111	Z		113	759279	S		42
578378	Z		130-138, 140-142	578646	Z		136, 141	590150	Z		113	759280	S		42
578380	Z		130-138, 140-142	579000	Z		148	590153	Z		113	759281	S		42
578382	Z		130-138, 140-142	579010	E		148	590160	Z		113, 117	759282	S		42
578386	Z		130-142	579100	Z		159, 165-166	731200	Z		29	759330	S		42
578390	Z		130-142	579101	Z		156-161, 163-166, 168	731205	Z		29	759360	S		42
578392	Z		130-132, 134-136, 138, 140	579102	Z		156-161, 163-166, 168	731210	Z		29	759361	S		42
578394	Z		136	579103	Z		156-161, 163-166	731220	Z		29	759362	S		42
578396	Z		130, 133, 140	579104	Z		156	731230	Z		29	759363	S		42
578398	Z		130-132, 135-137, 140	579105	Z		156	731240	Z		29	759364	S		42
578400	Z		130-138, 140, 142	579106	Z		156	731250	Z		29	759365	S		42
578402	Z		135-136	579107	Z		166	731301	Z		29	759366	S		42
578404	Z		130-133, 135-137, 140	579108	Z		159, 163, 166	731302	Z		29	759367	S		42
578406	Z		130-138, 140, 142	579120	Z		148, 170	731303	Z		29	759368	S		42
578408	Z		130, 133-136, 140	579240	Z		115, 120	731304	Z		29	759369	S		42
578410	Z		130-138, 140, 142	580000	Z		115, 120	731305	Z		29	759370	S		42
578412	Z		130-138, 140, 142	580002	Z		115	731306	Z		29	759371	S		42
578418	Z		140	580004	Z		115	731307	Z		29	759372	S		42
578420	Z		136, 140	580006	Z		115	731308	Z		29	759373	S		42
578422	Z		140	580008	Z		115	731309	Z		29	759374	S		42
578426	Z		136, 140	580010	Z		115	731310	Z		29	759375	S		42
578430	Z		136, 140	580012	Z		115	731311	Z		29	759376	S		42
578432	Z		136, 140	580022	Z		115	731312	Z		29	759377	S		42
578434	Z		138	580024	Z		115	731320	Z		29	759378	S		42
578436	Z		138	580026	Z		115	731321	Z		29	759379	S		42
578438	Z		138	580027	Z		115	731322	Z		29	759380	S		42
578440	Z		138	580028	Z		115	731323	Z		29	759381	S		42
578442	Z		138	580029	Z		115	731324	Z		29	759382	S		42
578444	Z		133	580030	Z		115	731325	Z		29	759383	S		42
578446	Z		133	580031	Z		115	731326	Z		29	759384	S		42
578448	Z		133	580033	Z		115	731700	Z		24-27, 85	770003	U		45
578450	Z		133	580034	Z		115	750003	U		41	770004	U		45
578452	Z		133	580035	Z		115	750004	U		41	771000	U		45
578454	Z		138	580036	Z		115	751000	Z		41	771110	Z		45
578456	Z		130-133, 135-138, 142	580037	Z		115	751040	Z		41, 45	771120	Z		45
578458	Z		132-133, 135-137	580038	Z		115	751050	Z		41, 45	771130	Z		45
578460	Z		130-138, 142	580039	Z		115	751060	Z		41, 45	771136	Z		45
578462	Z		130-136, 138, 142	580040	Z		115	751070	Z		41, 45	771140	Z		45
578464	Z		130-136, 138, 142	580070	Z		119	751080	Z		41	771160	Z		45
578466	Z		130-131, 137	580071	Z		119	751090	Z		41	771170	Z		45
578468	Z		130-138	580072	Z		119	751096	Z		41	771180	Z		45
578470	Z		130-133, 135-137	580073	Z		119	751097	Z		41	771186	Z		45
578472	Z		130-138	580074	Z		119	751098	Z		41	771190	Z		45
578474	Z		130-138	580075	Z		119	751100	Z		41	771210	Z		45
578476	Z		130-136, 138	580076	Z		119	751102	Z		41	771220	Z		45
578478	Z		132-135, 138	580077	Z		119	751501	S		42	771230	Z		45
578480	Z		141	580078	Z		119	751502	S		42, 45	771240	Z		45
578482	Z		131, 133, 136, 141-142	580079	Z		119	751503	S		42, 45	771246	Z		45
578484	Z		131, 133, 136, 141-142	580081	Z		119	751504	S		42	771260	Z		45
578486	Z		136, 141	580083	Z		119	751505	S		42	771270	Z		45
578488	Z		131, 133, 136, 141-142	580084	Z		119	751506	S		42, 45	771280	Z		45
578490	Z		130-131, 136, 138, 140	580086	Z		119	751507	S		42, 45	771290	Z		45
578492	Z		130-132, 134, 136-138, 140	580087	Z		119	751508	S		42	771296	Z		45
578494	Z		130-132, 134, 136-138, 140	580088	Z		119	751509	S		42	773060	Z		45
578496	Z		130-132, 134, 136-138, 140	580089	Z		119	751510	S		42	844010	Z		74
578498	Z		130-132, 134, 136-137, 140	580090	Z		119	751511	S		42	844011	Z		75
578510	Z		138-139, 142	580100	Z		117	751512	S		42	844050	Z		74-75
578512	Z		139	580110	Z		117	751517	S		42	844051	Z		74-75
578514	Z		134, 138-139, 142	580117	Z		121	751518	S		42	84510	Z		75
578516	Z		139	581070	Z		121	751519	S		42	845001	M		77
578518	Z		134, 138-139, 142	581080	Z		121	751520	S		42	845003	M		79
578520	Z		134, 138-139, 142	581110	Z		121	751521	S		42	845004	M		77
578522	Z		134, 138-139, 142	581130	Z		121	751522	S		42	845050	Z		77, 79
578524	Z		135	581150	Z		121	751523	S		42	845051	Z		77, 79
578526	Z		135	581180	Z		121	751524	S		42	845052	Z		77, 79
578528	Z		135	581200	Z		121	751525	S		42	845053	Z		77, 79
578530	Z		135	581210	Z		121	751526	S		42	845054	Z		77
578534	Z		130, 141-142	581220	Z		121	751527	S		42	845055	Z		77, 79
578536	Z		130, 141-142	581230	Z		121	751528	S		42	845057	Z		79
578538	Z		130, 141-142	581240	Z		121	751529	S		42	845060	Z		79
578540	Z		130, 141-142	581260	Z		121	751544	S		42	845110	Z		77
578550	Z		141	581270	Z		121	751545	S		42, 45	845118	Z		77
578552	Z		130, 141	581280	Z		121	751546	S		42, 45	845119	S		77
578554	Z		130, 141	581310	Z		121	751547	S		42, 45	845218	Z		77
578556	Z		141	581320	Z		121	751548	S		42	845220	Z		77, 79
578558	Z		142	581330	Z		121	751549	S		42	845230	Z		

REMS

www.rems.de

Centrála koncernu

 **Německo:** REMS GmbH & Co KG
Postfach 1631 · 71306 Waiblingen · Německo
Stuttgarter Straße 83 · 71332 Waiblingen · Německo
Telefon +49 7151 17 07-0 · Telefax +49 7151 17 07-110
info@rems.de

Pobočky

 **Dánsko:** REMS Scandinavia A/S
Snedkervej 1 · 4600 Køge · Dánsko
Telefon +45 56 63 14 00 · Telefax +45 56 63 11 78
DNK@rems.de

 **Francie:** REMS SARL
2, Rue du Stade · 67250 Hoffen · Francie
Telefon +33 388 80 44 53 · Telefax +33 388 80 99 43
FRA@rems.de

 **Velká Británie:** REMS (UK) LIMITED
Unit 5 · Ash Industrial Estate
Flex Meadow · Harlow · Essex CM19 5TJ · U.K.
Telefon +44 12 79 41 36 98 · Telefax +44 12 79 41 37 04
GBR@rems.de

 **Itálie:** REMS S.R.L.
Via Sirtori, 13/D · 20017 Passirana di Rho (Milano) · Itálie
Telefon +39 02 9 30 21 11 · Telefax +39 02 9 31 02 45
ITA@rems.de

 **Polsko:** REMS POLSKA Sp. z o.o.
Dąbrowa · Ulica Piaskowa 19 · 62-070 Dopiewo · Polsko
Telefon +48 61 654 09 00 · Telefax +48 61 654 09 05
POL@rems.de

 **Španělsko:** REMS ESPAÑA, S.A.U.
Pol. Ind. San José de Valderas
Calle Herramientas, 28 · 28918 Leganés (Madrid) · Španělsko
Telefon +34 916 444 833 · Telefax +34 916 430 155
ESP@rems.de

 **Česká republika:** REMS Česká republika s.r.o.
Nádražní 271 · 253 01 Hostivice · Česká republika
Telefon +420 220 982 880 · Telefax +420 220 982 883
CZE@rems.de

Prodej pouze ve specializovaných obchodech.

Pan Jindřich Petráček (Západní a Severní Čechy)	Mobil 724 104 103
Pan Ing. Aleš Popelka (Praha a Střední Čechy)	Mobil 602 641 045
Pan Milan Škorpil (Východní Čechy)	Mobil 724 362 050
Jižní Čechy a Vysočina	Mobil 724 903 818
Pan Pavel Kubíček (Jižní Morava)	Mobil 602 571 175
Pan Bogdan Krzywoń (Severní Morava)	Mobil 602 550 060

